

1 - Akkus / Ladegeräte 4

Rückentragbare Akkus	8
Energypacks	10
Akkus Li-Ion CXT, LXT und XGT	12
Ladegeräte Li-Ion	14
Ladezeit Tabelle	16
Stromwandler	17
Adapter	18
Verschiedenes	19
Jacken, Pullover und Decke	20

2 - Schrauben 21

Impact Premier - Bits	23
Impact Premier - Verschiedenes	25
Torsion Bits	26
Spezifische Bits	27
Verschiedenes Zubehör	27
Bithalter	29
Bitsets	30
Werkzeugset	33
Bitsets 1/4" mit Bohrer	34
Magazinschrauber	35
Schlagnüsse	36
Schlagschrauber	37
Schlagnuss-Sets	39
Steckschlüssel	40
Verschiedenes	42

3 - Bohren 43

Holzbohrer	44
Metallbohrer	46
Diamantbohrer	48
Kegelsenker	48
Stein / Betonbohrer	49
Universal-Bohrer	49
Bohrer Sets	50
Bohrer und Bit Sets	53
Lochsägen Ezychange	57
Magnetbohrmaschine	61
Verschiedenes und Seitengriffe	62

4 - Hämmer 63

Meissel -Aufnahmen und -Arten	64
Geeignet für SDS-PLUS 65	
NEMESIS II Hammerbohrer	65
Meissel	67
Bohrkronen Innenkonus 1:8	68
SDS-PLUS Bohrersets	69
Bohrfutter und Adapter	71
4-Schneiden bohrer NEMESIS	72
Geeignet für SDS-MAX 72	
Adapter für SDS-MAX Bohrhammer	73
Sets SDS-MAX	73

Meissel und Zubehör	74
Bohrkronen SDS-MAX (Konus 1:8)	75
Makita Sechskantaufnahme 76	
Sonstiges Zubehör	78
Service Kits	80

5 - Sägen 85

Hartmetall Kreissägeblätter	86
Stichsägeblätter	99
Säbelsägeblätter	104
Säbelsägeblätter Sets	108
Stichsägen und Säbelsägen	109
Handkreissägen	110
Führungsschienen	111
Tisch- / Gehrungssägen	113
Untergestelle	117
Bandsägen und Akku-Bandsägen	118
Bandsägeblätter	119
Kettenstemmer 7104L	120
Gipskartonsägen	120

6 - Hobeln / Schleifen 121

Hobelmesser	122
Hobel - Verschiedenes Zubehör	122
Stationärhobel 2012NB	124
Netzschleifmittel	125
Erklärung zum Schleifpapier	126
Bandschleifer	127
Exzenterschleifer	129
Langhalsschleifer	131
Schleif- und Polierteller	132
Polierhauben und Schwämme	133
Polier- und Bürstmaschinen	134
Schwingschleifer	135
Bandfeilen	139
Bürsten	141

7 - Fräsen / Multitool 143

HM-Fräser Sets	145
HM-Fräser	146
Fräsen	152
Nutfräsen	156
Trockenbaufräsen	157
Plattenfräse	157
Multifunktionsw. Starlock	160
Multifunktionsw. Starlock Max	164
Verschiedenes	167

8 - Metallbearbeitung 169

Sägeblätter für Metall	170
Trenn- und Schrupscheiben	172
X-LOCK System	173
Fiberscheiben "Corundum"	175
Fächer- und Reinigungsscheiben	176

Stahlrahtbürsten	178
Winkelschleifer	179
Handtrennschleifer	183
Geradeschleifer	184
Schleifböcke	186
Blechscheren	187
Knabber	187
Lochstanze	188
Gewindestangentrenner	189
Blindnietsetzgeräte	189
Crimpzangen	192

9 - Diamant 193

Material Infos	195
Diamanttrennscheiben	196
Diamantschneider - Verschiedenes	200
Diamant-Fliesenbohrkronen	200
Betonschleifer	201
Diamant-Topfscheiben	202

10 - Diverse Arbeiten 203

Scheren	204
Tacker	204
Nagler	205
Kartuschenpressen	206
Fettpresse	207
Vakuumpumpen	207
Maschinen für Armierungseisen	208
Betonverdichter	209
Rührgeräte	210
Kompressore	212
Heissluftgebläse	212
Blasgeräte	214

11 - Lampen / Laser 215

Akku-Radios mit Laterne	220
Laser Messgeräte	222
Stative	224

12 - Cleaning 225

Schema für Anschlüsse	226
Absaugstutzen	227
Absaugsysteme für Hämmer	229
Absaugschläuche Ø 28/32 mm	232
Absaugschläuche Ø 28 mm	235
Absaugschlauch Ø 38 mm	236
Absaugschläuche Ø 32 mm	237
Absaugschläuche Ø 36 und 27 mm	238
Absaugschläuche Ø 27, 32, 36 mm	239
Profi-Sets	241
Multi-Marken Adapter	242
Akku-Staubsauger - spezifisch	243
Filter und Staubsäcke	247
Zyklon für Hand-Staubsauger	251

Akku Hand-Staubsauger	252
AWS System	254
Kehrsaugmaschine VS001G	255
Scheuermaschine PS001G	256
13 - Outdoor	257
Kettensägen	258
Öl und Fett	262
Heckenscheren	263
Akku-Rebscheren	265
Akku- Hecken- und Grasscheren	266
Motorsensen	267
Combi-Express	272
Blasgeräte	278
Hochdruckreiniger	280
Akku-Druckreiniger DHW180	282
Sprühgeräte	283
Rasenmäher	284
Mähroboter	286
Vertikutierer	286
Akku-Schubkarren	287
Erdbohrer	288
Trennschleifer	290
Schneefräse SN001G	291
14 - Verschiedenes	292
Arbeitsausrüstung	293
Werkzeugtaschen	295
Arbeit und Freizeit	296
Makpac - Das Koffersystem	297
Transportkoffer	303
Kohlebürsten	305
Wissenswertes	308

1 - Akkus / Ladegeräte 4



2 - Schrauben 21



3 - Bohren 43

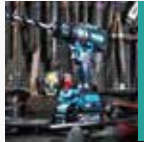

4 - Hämmer 63



5 - Sägen 85

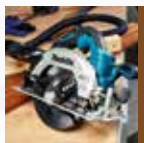

6 - Hobeln / Schleifen 121



7 - Fräsen / Multitool 143



8 - Metallbearbeitung 169

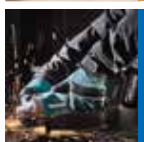

9 - Diamant 193



10 - Diverse Arbeiten 203



11 - Lampen / Laser 215



12 - Cleaning 225

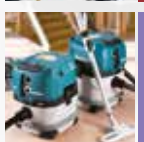

13 - Outdoor 257

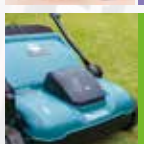

14 - Verschiedenes 291



SPEZIFISCHES ZUBEHÖR FÜR AKKU-MASCHINEN



Welche Eigenschaften sollte das Zubehör von einer Akku-Maschine haben?

Das Zubehör muss ermöglichen, dass die Arbeit so schnell wie möglich ausgeführt wird damit mit einem einzigen Akku mehr erreicht werden kann. Darüber hinaus muss die Arbeit flüssig ausgeführt werden können und das Resultat sauber und qualitativ hochwertig sein.



DAS IDEALE SYSTEM JE NACH GEBRAUCH

XGT® – Die neue Leistungsklasse für kraftintensives Arbeiten



LXT® – Das weltweit grösste 18V Li-Ion Akku-System



CXT® – Die Kompakt-Klasse



40V^{Li-ion}max XGT

XGT ist ein neues System mit eigenen Werkzeugen, Akkus und Ladegeräten. Die Kombination aus innovativem Werkzeugdesign und leistungsstärkeren Akkus ist eine echte Lösung für anspruchsvolle industrielle Anwender.

Die XGT-Serie ist mit einem integrierten Programm ausgestattet, das eine digitale Kommunikation zwischen den Werkzeugen und den Akkus ermöglicht. Dieses System ermöglicht nicht nur, dass der Akku mit dem Werkzeug kommuniziert, sondern auch, dass das Werkzeug mit dem Akku kommuniziert. So arbeiten die Akkutechnologie und die Motorentechnik zusammen und sorgen für optimale Leistung.



Wählen Sie den idealen Akku entsprechend der Leistung Ihrer Maschine, um eine optimale Arbeitsleistung zu erzielen:



BL4040F mit Tabless-Technologie

Für maximale Effizienz >> noch mehr Leistung und geringere Wärmeentwicklung.

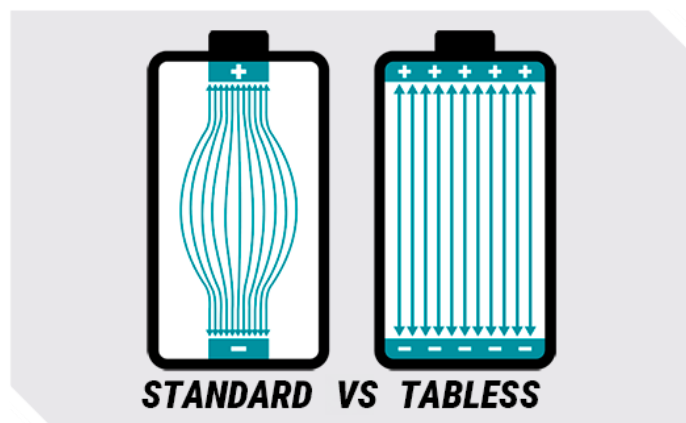

Höhere Dauerleistung bei hoher Belastung, entspricht der Leistung des BL4050F, bei gleichen Grösse wie der BL4040.

Resultat :

Im Vergleich zum BL4040:
36 % mehr Leistung
32 % weniger Wärmeentwicklung

Im Vergleich zum BL4050F:
28 % leichter
32 % kompakter

Entdecken Sie den Unterschied mit diesen leistungsstarken Akkus, die Ihre Werkzeuge auf ein neues Niveau heben und selbst anspruchsvollste Arbeiten mühelos erledigen.

Diese Zellen der neuen Generation sind ausschliesslich mit dem Akku BL4040F erhältlich und mit modernster Technologie ausgestattet. Die Tabless Lithium-Ionen-Zellen beseitigen Engpässe und ermöglichen so eine wesentlich effizientere Energieversorgung. Die Tabless Zellen verhindern Stromkonzentration, indem sie das gesamte Ende der Elektrode mit dem Ende der Zelle verbinden, anstatt mit den Laschen. Dies verbessert die Effizienz des Akkus, das Wärmemanagement und seine Gesamtleistung.

Bei hoher Belastung sorgt die Konstruktion der Zellen für eine Senkung ihrer Temperatur, was sich positiv auf ihre Lebensdauer auswirkt. Dank der grossen polaren Fläche im Inneren der Zellen entstehen keine Engpässe, wodurch die Wärmeentwicklung minimiert und die Energie effizienter genutzt wird.

Darüber hinaus kann der Akku nach intensiver und kontinuierlicher Nutzung sofort wieder aufgeladen werden, ohne dass eine Abkühlphase erforderlich ist, was die Ladezeiten verkürzt. Die Zellen werden während des Ladevorgangs ausserdem weniger warm. Diese Eigenschaft kann bei kontinuierlicher Nutzung mit zwei Akkus von Bedeutung sein.

Verbessern Sie Ihren Arbeitstag mit dem hocheffizienten 40V max 4,0Ah Akku – wo Leistung, Langlebigkeit und Innovation sich treffen, um die Exzellenz in der Werkzeuggestaltung neu zu definieren.



RÜCKENTRAGBARE AKKUS

PDC1500

Für Maschinen mit Verbindungsstecker
oder Maschinen 2x18V=36V oder 40Vmax

Leistungsstärke 1'500 Wh / 43.55Ah

IPX4

Ladegerät : DC4001

Ladezeit : 7.5 Stunden



PDC1200

Für Maschinen mit Verbindungsstecker
oder Maschinen 2x18V=36V oder 40Vmax

Leistungsstärke 1'200 Wh / 33.5Ah

IPX4

Ladegerät : DC4001

Ladezeit : 6 h



PDC01 Akku-Bank

Bis vier 18V-Akkus

Leistungsstärke 432 Wh
(mit 4 Akkus BL1860B)

IPX4



Funktionen und Vorteile (PDC1500 / PDC1200)



Regulierbare
Höhe des
Schultergurts
für mehr Komfort



Der Akku kann
einfach vom
Schultergurt
weggenommen
werden z.B. für
den Rasenmäher



Reflektierende
Bänder
damit man den
Benutzer auch im
Dunkeln aus der
Ferne sieht

Maschinen mit Verbindungsstecker

Adapter
Art. 191N62-4

40V^{Li-Ion}max

XGT

Adapter
Art. 191J51-5

18V^{Li-Ion} → 36V

LXT

Adapter
Art. 191J50-7

18V^{LITHIUM-ION}

LXT





RÜCKENTRAGBARE AKKUS PDC1200 UND PDC1500



Rückentragbare Akkus für Profis und für extrem lange Arbeitszeiten.

Passen für 2x18V und 40V Maschinen. Auch für Maschinen mit Verbindungsstecker. Nicht mit 1x18V Maschinen kompatibel.
 IPX4 : Geeignet für alle Wetterbedingungen und geschützt gegen allfälliges Spritzwasser. Darf nicht eingetaucht werden..
 Inklusiv Ladegerät DC4001.

	Bezeichnung	Geeignet für	Bestell-Nr.	Preis inkl. MwSt
	Rückentragbarer Akku Für Maschinen mit Verbindungsstecker Auch für 2x18V oder 40Vmax Maschinen mit optionalem Adapter (siehe unten) Leistungsstärke 43.55 Ah / 1'568 Wh 130 Zellen Ladezeit 7,5 Stunden Gewicht 13 kg Geliefert mit Ladegerät DC4001, ohne Adapter		PDC1500A01	2'299,00
	Rückentragbarer Akku Für Maschinen mit Verbindungsstecker oder 2x18V Auch für 40Vmax Maschinen mit optionalem XGT Adapter (siehe unten) Leistungsstärke 33.5 Ah / 1'206 Wh 100 Zellen Ladezeit 6 Stunden Gewicht 8.8 kg Geliefert mit Ladegerät DC4001 und Adapter 191J51-5 (2x18V)		PDC1200A01	1'729,00
	Ersatz-Ladegerät DC4001 für rückentragbare Akkus 230V / 350 W	PDC1500 PDC1200	191L00-4	290,00
	Adapter XGT 40Vmax	PDC1500 PDC1200 PDC01	191N62-4	224,00
	Adapter LXT 2x18V	PDC1500 PDC1200 PDC01	191J51-5	193,00





AKKU-BANK PDC01

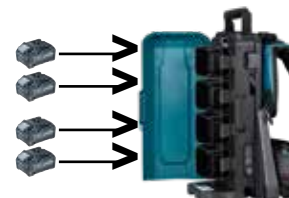

Die Akkus sind nicht im Lieferumfang enthalten



Bis vier 18V-Akkus können bequem auf dem Rücken getragen werden.
 Geliefert mit 2 Adapter. Adapter für 1x18V und Adapter für 2x18V=36V. Ohne Akkus.
 Kann auch mit Adapter 40Vmax (im Sonderzubehör, siehe oben) gebraucht werden.

	Bezeichnung	Geeignet für	Bestell-Nr.	Preis inkl. MwSt
	Rückentragbare Akku-Bank DC01 Für Maschinen mit Verbindungsstecker, 18V und 2x18V Auch für Maschinen 40Vmax mit optionalem XGT Adapter (siehe oben) Gewicht 2.8 kg ohne Akkus Geliefert mit Adapter 1x18V und 2x18V (siehe oben)		191A59-5	705,00
	Adapter LXT 1x18V	PDC01	191J50-7	180,00

ENERGYPACKS

ENERGYPACK CXT 12V



Beschreibung	Bestell-Nr.	Preis inkl. MwSt.
EPAC12-152 12Vmax / 1,5 Ah Schnellladegerät DC10SB, 2x12,0 V / 1,5 Ah Akku BL1016 + Makpac	197652-7	145,00
EPAC12-202 12Vmax / 2,0 Ah Schnellladegerät DC10SB, 2x12,0 V / 2,0 Ah Akku BL1021B + Makpac	197658-5	159,00
EPAC12-402 12Vmax / 4,0 Ah Schnellladegerät DC10SB, 2x12,0 V / 4,0 Ah Akku BL1041B + Makpac	197641-2	205,00

ENERGYPACK LXT 18V



Beschreibung	Bestell-Nr.	Preis inkl. MwSt.
EPAC18-301 18,0V / 3,0 Ah Schnellladegerät DC18RC 1 Akku 18 V / 3,0 Ah BL1830B	191A24-4	99,00
EPAC18-302 18,0V / 3,0 Ah Schnellladegerät DC18RC 2 Akkus 18 V / 3,0 Ah BL1830B	191F88-8	229,00
EPAC18-402 18,0V / 4,0 Ah Schnellladegerät DC18RC 2 Akkus 18 V / 4,0 Ah BL1840B	197490-7	269,00
EPAC18-502 18,0V / 5,0 Ah Schnellladegerät DC18RC 2 Akkus 18 V / 5,0 Ah BL1850B	197570-9	289,00
EPAC18-602 18,0V / 6,0 Ah Schnellladegerät DC18RC 2 Akkus 18 V / 6,0 Ah BL1860B	199480-6	329,00

ENERGYPACK LXT 18V - DOPPELSCHNELLLADEGERÄT UND 2 AKKUS



Beschreibung	Bestell-Nr.	Preis inkl. MwSt.
EPAC18-502D 18,0V / 5,0 Ah Doppel-Schnellladegerät DC18RD 2 Akkus 18 V / 5,0 Ah BL1850B	1910A7-5	379,00

ENERGYPACKS

ENERGYPACK LXT 18V - DOPPELSCHNELLLADEGERÄT UND 4 AKKUS

LXT

18V
LITHIUM-ION

Beschreibung	Bestell-Nr.	Preis inkl. MwSt
EPAC18-304 18,0V / 3,0 Ah Doppel-Schnellladegerät DC18RD 4 Akkus 18 V / 3,0 Ah BL1830	191F89-6	479,00
EPAC18-404 18,0V / 4,0 Ah Doppel-Schnellladegerät DC18RD 4 Akkus 18 V / 4,0 Ah BL1840B	191F90-1	519,00
EPAC18-504 18,0V / 5,0 Ah Doppel-Schnellladegerät DC18RD 4 Akkus 18 V / 5,0 Ah BL1850B	191F91-9	585,00
EPAC18-604 18,0V / 6,0 Ah Doppel-Schnellladegerät DC18RD 4 Akkus 18 V / 6,0 Ah BL1860B	191F92-7	639,00

ENERGYPACK XGT 40V

XGT

40V
L-i-on
max

Beschreibung	Bestell-Nr.	Preis inkl. MwSt
EPAC40-252 40V / 2,5 Ah Schnellladegerät DC40RA + 2x Akku 40V 2,5Ah BL4025	191J39-5	445,00
EPAC40-402 40V / 4,0 Ah Schnellladegerät DC40RA + 2x Akku 40V 4,0Ah BL4040	191J38-7	515,00
EPAC40-502F 40V / 5,0 Ah Schnellladegerät DC40RA + 2x Akku 40V 5,0Ah BL4050F	191V34-7	585,00
EPAC40-502 40V / 5,0 Ah Doppel-Schnellladegerät DC40RB + 2x Akku 40V 5,0Ah BL4050F + Makpac C	191U17-1	735,00
EPAC40-802 40V / 8,0 Ah Doppel-Schnellladegerät DC40RB + 2x Akku 40V 8,0Ah BL4080F	191Y62-0	929,00
EPAC40-404 40V / 4,0 Ah Doppel-Schnellladegerät DC40RB + 4x Akku 40V 4,0Ah BL4040 + Makpac C	191U32-5	999,00
EPAC40-504 40V / 5,0 Ah Doppel-Schnellladegerät DC40RB + 4x Akku 40V 5,0Ah BL4050F+ Makpac C	191U46-4	1'199,00

Makpac Transportkoffer finden Sie auf Seite 297
und die Koffer-Einsätze auf Seite 300.

AKKUS LI-ION CXT, LXT UND XGT

- 40 % weniger Gewicht, 180 % mehr Kapazität (im Vergleich mit einem gleichwertigen Ni-Cd Akku)
- Wiederaufladbar, in jedem Zustand möglich (leer, halbleer, ...)
- Kein Memory-Effekt, mit Aufprallschutz
- Minimale Selbstentladung auch bei längerem Nichtgebrauch
- Umweltfreundlicher
- Mit intelligenter Makstar Ladetechnologie (ausgenommen BL7015 und BL1013)

AKKUS 7,2 UND 10,8V



Volt	Ah	Typ	Modell	Gewicht (kg)	Bestell-Nr.	Preis inkl. MwSt
7,2	1,5	Li-Ion	BL7015	0,12	198000-3	55,00
10,8	1,5	Li-Ion	BL1015B	0,17	1913U9-9	60,00

AKKU 10,8V EXTRA-DÜNN „POWERBANK“

Ideal für Pullover, Jacken und Decke, da sehr flach (128x74,5x25 mm). Kann auch als Powerbank zum Aufladen mobiler Geräte verwendet werden. Aufladbar über ein 230V/5V USB-Kabel (nicht im Lieferumfang enthalten).



Volt	Ah	Typ	Modell	Gewicht (kg)	Bestell-Nr.	Preis inkl. MwSt
10,8	16,75	Li-Ion extra-dünn	BL1055B	0,37	DEABL1055B	179,00

AKKUS SERIE CXT 12V MAX



Volt	Ah	Typ	Modell	Gewicht (kg)	Bestell-Nr.	Preis inkl. MwSt
12,0	1,5	Li-Ion	BL1016	0,18	197393-5	59,00
12,0	2,0	Li-Ion mit Kapazitätsanzeige	BL1021B	0,21	197396-9	69,00
12,0	4,0	Li-Ion mit Kapazitätsanzeige	BL1041B	0,18	197406-2	95,00
12,0	5,0	Li-Ion mit Kapazitätsanzeige	BL1050B*	0,31	1913G0-9	115,00

* Passt nicht auf alle Modelle : Nur Bohrer, Schrauber, Nagler, Tacker, Hammer (mit langem Haken), Multitool (ohne Absaugung).

AKKUS SERIE LXT 14,4



Volt	Ah	Typ	Modell	Gewicht (kg)	Bestell-Nr.	Preis inkl. MwSt
14,4	3,0	Li-Ion mit Kapazitätsanzeige	BL1430B	0,50	197615-3	109,00
14,4	5,0	Li-Ion	BL1450	0,60	197122-6	159,00
14,4	6,0	Li-Ion mit Kapazitätsanzeige	BL1460B	0,60	197710-9	185,00

AKKUS SERIE LXT 18V



Volt	Ah	Typ	Modell	Gewicht (kg)	Bestell-Nr.	Preis inkl. MwSt
18,0	3,0	Li-Ion mit Kapazitätsanzeige	BL1830B	0,62	197599-5	115,00
18,0	4,0	Li-Ion mit Kapazitätsanzeige	BL1840B	0,80	197265-4	135,00
18,0	5,0	Li-Ion mit Kapazitätsanzeige	BL1850B	0,80	197280-8	145,00
18,0	6,0	Li-Ion mit Kapazitätsanzeige	BL1860B	0,80	197422-4	165,00
18,0	9,0	Li-Ion avec indicateur de charge	BL1890	0,97	1915H4-0	219,00
18,0	12,0	Li-Ion avec indicateur de charge	BL18120	1,3	1915J2-8	279,00

AKKUS SERIE XGT 40V MAX



Volt	Ah	Typ	Modell	Gewicht (kg)	Bestell-Nr.	Preis inkl. MwSt
40V	2,0	Li-Ion mit Kapazitätsanzeige	BL4020	0,69	191L29-0	149,00
40V	2,5	Li-Ion mit Kapazitätsanzeige	BL4025	0,71	191B36-3	159,00
40V	4,0	Li-Ion mit Kapazitätsanzeige	BL4040	1,00	191B26-6	225,00
40V	4,0 ⁺	Li-Ion Tabless mit Kapazitätsanzeige	BL4040F*	1,00	1910N6-8	269,00
40V	5,0	Li-Ion mit Kapazitätsanzeige	BL4050F	1,30	191L47-8	289,00
40V	8,0	Li-Ion mit Kapazitätsanzeige	BL4080F	1,90	191X65-8	385,00
40V	8,0 ⁺	Li-Ion Tabless mit Kapazitätsanzeige	BL4080H*	1,90	1913S3-7	445,00

* Die Li-Ion Tabless-Akkus liefern bis zu 35% mehr Dauerleistung im Vergleich zu den nicht Tabless-Akkus.

AKKUS SERIE 64V



Volt	Ah	Typ	Modell	Gewicht (kg)	Bestell-Nr.	Preis inkl. MwSt
64V	4,0	Li-Ion mit Kapazitätsanzeige	BL6440	2,25	191R06-8	315,00
64V	10,0	Li-Ion mit Kapazitätsanzeige	BL64100	3,2	191Y69-6	715,00

LADEGERÄTE LI-ION

LADEGERÄTE LI-ION 7,2 V – 10,8 V STABFORM



Modell	Bezeichnung	Bestell-Nr.	Preis inkl. MwSt
DC10WA	Ladegerät für Akkus 7,2V und 10,8V Stabform	194588-1	65,00

LADEGERÄTE LI-ION 10,8 V / 12 V MAX (SERIE CXT)



Modell	Bezeichnung	Bestell-Nr.	Preis inkl. MwSt
DC10SB	Schnellladegerät	197363-4	69,00
DC18RE	CXT&LXT Dual Port Multischnellladegerät Lädt 1 Akku auf einmal (LXT oder CXT)	198444-7	129,00

LADEGERÄTE LI-ION 14,4 V – 18 V (SERIE LXT)



Modell	Bezeichnung	Bestell-Nr.	Preis inkl. MwSt
DC18RC	Schnellladegerät	195584-2	115,00
DC18RD	Doppel-Schnellladegerät	197047-4	165,00
DC18RE	CXT&LXT Dual Port Multischnellladegerät Lädt jeweils 1 Akku auf's Mal (LXT oder CXT)	198444-7	129,00
DC18SD	Standard Ladegerät	194533-6	89,00
DC18SH	Doppel-Ladegerät Standard	199687-4	115,00
DC18SE	Autoladegerät (Betriebsspannung 12 V – 24 V)	194621-9	129,00

LADEGERÄTE LI-ION

LADEGERÄT LI-ION 40V MAX (SERIE XGT)



Modell	Bezeichnung	Bestell-Nr.	Preis inkl. MwSt
DC40RA	Schnellladegerät	191K73-1	149,00
DC40RB	Doppel-Schnellladegerät	191N08-0	249,00
ADP10	Adapter für LXT-Akkus 14.4V und 18V. Erlaubt die Verwendung von über 600 Maschinen	191C10-7	64,00

MEHRFACHLADEGERÄT LI-ION 40V MAX (SÉRIE XGT) IM MAKPAC



Modell	Bezeichnung	Bestell-Nr.	Preis inkl. MwSt
BCC01	Mehrfachladegerät XGT für 8 Akkus im Makpac Einsetzbar als Ladestation und als Transportkoffer	1914U3-7	609,00



Modell	Bezeichnung	Bestell-Nr.	Preis inkl. MwSt
DC4002	Ladegerät für BCC01	630E59-9	219,00

LADEGERÄT LI-ION 64V



Modell	Bezeichnung	Bestell-Nr.	Preis inkl. MwSt
DC64WA	Schnellladegerät	191W19-9	149,00

LADEZEIT TABELLE

FÜR LITHIUM-IONEN AKKUS

40Vmax		18V		DC40RA DC40RB	DC40RA + ADP10	DC18RC DC18RD DC18RE	DC18SD DC18SH DC18SE
40Vmax	8.0Ah BL4080F/H	76min.	--	--	--	--	--
	5.0Ah BL4050F	50min.	--	--	--	--	--
	4.0Ah BL4040/F	45min.	--	--	--	--	--
	2.5Ah BL4025	28min.	--	--	--	--	--
	2.0Ah BL4020	22min.	--	--	--	--	--
18V	12.0Ah BL18120	--	70min.	120min.	--	--	--
	9.0Ah BL1890	--	59min.	85min.	--	--	--
	6.0Ah BL1860B	--	40min.	55min.	130min.	--	--
	5.0Ah BL1850B	--	35min.	45min.	110min.	--	--
	4.0Ah BL1840B	--	29min.	36min.	90min.	--	--
	3.0Ah BL1830B	--	22min.	22min.	60min.	--	--
	1.5Ah BL1815N	--	15min.	15min.	30min.	--	--

12Vmax		DC10SB DC18RE	PDC1500 PDC1200	DC4001	PDC01
12Vmax	5.0Ah BL1050B	75min.	40Vmax 18V x2	450min. 360min.	40Vmax 18V x2 18V Angetrieben mit bis zu 4x 18V LXT Akkus
	4.0Ah BL1041B	60min.			
	2.0Ah BL1021B	30min.			
	1.5Ah BL1016	22min.			

64Vmax		DC64WA	7.2V 10.8V	DC10WA	BL1055B 10.8V	Kabel USB/230V 5V-2.4Ah
64Vmax	10.0Ah BL64100	300min.	10.8V	60min.	16,75Ah BL1055B	600min.
	4.0Ah BL6440	120min.	7.2V	35min.		

STROMWANDLER

Stromwandler Makpac

Der mobile Stromwandler konvertiert aus einer Gleichstromquelle (PDC1500, PDC1200 oder PDC01) Wechselstrom zum Anschluss von Netzgeräten 230V.



Ideal zum Betrieb von netzbetriebenen Werkzeugen und Ladegeräten sowie allen anderen Geräten mit Stromkabel in Bereichen, in denen es kein 230V Stromnetz gibt.

Die rückentragbaren Akkus PDC1500 und PDC1200 oder die Akku-Bank PDC01 dienen als Gleichstromquellen. Die PDC1500 und PDC1200 können auf dem Stromwandler fixiert werden.

Artikel	Beschreibung	Bestell-Nr.	Preis inkl. MwSt
BAC01	<p>Stromwandler mit 2 Wechselstromsteckdosen, 2 USB-Typ-A Ausgangsanschlüsse, 2 USB-Typ-A Ausgangsanschlüsse, 1 DC12V-Zigarrensteckdose</p> <p> Nenndauerleistung : 1400 W Maximale Leistung : 2800W Gewicht : 7,3 kg </p>	BAC01	659,00



ADAPTER

Akkuadapter BCV03

Für 36V Akku-Maschinen.
Benutzer, die zwei 18V Li-Ion Akkus haben, können mit Hilfe dieses Adapters 36 V Akku-Maschinen nutzen.



BCV03 ist nicht geeignet für Akkus BL1815 (1.5 Ah) und passt nicht auf Akku-Bohrhammer BHR261.

Artikel	Beschreibung	Bestell-Nr.	Preis inkl. MwSt
BCV03	Akkuadapter - verbindet 2 x 18 V Li-Ion Akkus zu 1 x 36 V	196809-7	175,00

Externer Akkuhalter BAP182

Für 2x18V Akku-Maschinen.
Ermöglicht die Trennung der Akkus von der Maschine, um das Gewicht zu reduzieren und somit Arm- und Handermüdung zu mindern.



BAP182 ist nicht geeignet für Akkus BL1815 (1.5 Ah).

Artikel	Beschreibung	Bestell-Nr.	Preis inkl. MwSt
BAP182	Externer Akkuadapter - verbindet 2 x 18 V Li-Ion Akkus zu 2 x 18 V	197580-6	269,00

USB-ADAPTER



Beschreibung	Bestell-Nr.	Preis inkl. MwSt
Modell ADP06 Für 10,8 V / 12 V max CXT-Serie, 1 USB-Anschluss mit 5 V / 2,1 A, Ein/Ausschalter, mit Gürtelclip	DEAADP06	45,00
Modell ADP05 Für 18 V / 14,4 V LXT-Serie, 2 USB-Anschlüsse mit je 5 V / 2,1 A, mit Gürtelclip	DECADP05	49,00
Modell ADP11 Für 40V max XGT-Serie, 2 USB-Anschlüsse mit je 5 V / 2,1 A, mit Gürtelclip	ADP001G	72,00

ADAPTER

NETZADAPTER 230V



Beschreibung	Modell	Bestell-Nr.	Preis inkl. MwSt
Ladegerät für Handstaubsauger DC1002	CL114FD	191L80-0	29,00
Ladegerät USB ADP07 3.6V 1.5 Ah	DF001DW	630A38-3	12,00
USB-Kabel für Ladegerät 630A38-3	630A38-3	661750-8	3,50
Netzadapter 230 V für Radio	BMR100/102	SE00000078	35,00
	DMR106 / DMR108 / DMR112	SE00000101	35,00
	BMR105 / DMR105 / DMR110	SE00000265	35,00
	DMR115 / MR004G / MR007G	SE00000679	45,00
	DMR301	TC00000137	85,00
Netzadapter 230 V für Lautsprecher	DMR200/DMR202	SE00000501	19,00
	MR014G	SE00001249	32,00
Netzadapter 230 V für Ventilatoren	DCF203 / CF001G	TE00000173	39,00
	CF100D / DCF102D / CF101D	TE00000211	25,00
	CF002G / DCF300 / DCF301	TE00000442	49,00
	CF003G	TE00000779	10,00
Netzadapter 230 V für Kühl- und Wärmebox	DCW180 / CW001G / CW003G	WL00000060	129,00
	CW002G	WL00000228	129,00
	CW004G	CE00000130	132,00
Adapter für Zigarettenanzünder 12V-24V für Kühl- und Wärmebox	DCW180 CW001G / CW003G	WL00000002	15,00
	CW002G	WL00000225	15,00
	CW004G	CE00000007	15,00

VERSCHIEDENES

AKKU-SCHUTZ



Beschreibung	Geeignet für Modelle	Bestell-Nr.	Preis inkl. MwSt
Plastik-Deckel Akku-Kontaktschutz wenn Akku nicht gebraucht wird	LXT-Modelle 14.4-18V	450128-8	1,65
	XGT-Modelle 40Vmax	412393-7	2,20

JACKEN, PULLOVER UND DECKE



AKKU-ADAPTER FÜR HEIZBARE JACKEN, PULLOVER UND DECKE



Beschreibung	Bestell-Nr.	Preis inkl. MwSt
Akku-Adapter für 10,8 V / 12 V max CXT-Serie inkl. USB-Ladeanschluss (ohne Kabel)	TD00000110	69,00
Akku-Adapter für 18 V LXT-Serie inkl. USB-Ladeanschluss (ohne Kabel)	TD00000111	53,00
Anschlusskabel für flacher Akku BL1055B und Akku-Adapter	TD00000112	6,00

Siehe Akkus auf Seite 12

GEBRAUCHSTABELLE HEIZBARE JACKEN, PULLOVER UND DECKE

Akku	Adapter	Kabel	Modelle
			CJ106D DCJ206 DCB200A Pullover brauchen keine Anschlusskabel (DCX200 und DCX201)
			
BL1055B 			

VERLÄNGERUNG FÜR AKKU-ADAPTER FÜR HEIZDECKE



Beschreibung	Bestell-Nr.	Preis inkl. MwSt
Anschlusskabel 1.5m für Heizdecke DCB200A für flacher Akku BL1055B oder Akku-Adapter 18V TD00000111	YL00000068	5,00







Impact

PREMIER

Doppeltorsion !!

Dauert länger
Sehr präzise
Neuer Stahl, geeignet für hohes Drehmoment



**NEW
INNOVATION**

IMPACT PREMIER - BITS

Impact
PREMIER *****

BITS 25 MM C-FORM

TORX



Typ	Stk/Pkg	Bestell-Nr.	Preis inkl. Mwst
T10	2	E-03193	4,50
T15	2	E-03202	4,50
T20	2	E-03218	4,50
T25	2	E-03224	4,50
T30	2	E-03230	4,50

POZIDRIV



Flip Top

Typ	Stk/Pkg	Bestell-Nr.	Preis inkl. Mwst
PZ1	2	E-03165	4,50
PZ2	2	E-03171	4,50
FlipTop PZ2	15	E-03252	25,00
PZ3	2	E-03187	4,50

PHILLIPS



Flip Top

Typ	Stk/Pkg	Bestell-Nr.	Preis inkl. Mwst
PH1	2	E-03121	4,50
PH2	2	E-03137	4,50
Flip Top PH2	15	E-03246	25,00
PH3	2	E-03159	4,50

PHILLIPS SLIM



Typ	Stk/Pkg	Bestell-Nr.	Preis inkl. Mwst
PH2 Slim	2	E-03143	4,50

IMPACT PREMIER - BITS

Impact
PREMIER



BITS 50 MM E-FORM

TORX



Typ	Stk/Pkg	Bestell-Nr.	Preis inkl. Mwst
T10	2	E-03327	6,50
T15	2	E-03333	6,50
T20	2	E-03349	6,50
T25	2	E-03355	6,50
T30	2	E-03361	6,50
T40	2	E-12027	6,50

POZIDRIV



Flip Top

Typ	Stk/Pkg	Bestell-Nr.	Preis inkl. Mwst
PZ1	2	E-03296	6,50
PZ2	2	E-03305	6,50
Flip Top PZ2	10	E-03383	25,00
PZ3	2	E-03311	6,50

PHILLIPS



Flip Top

Typ	Stk/Pkg	Bestell-Nr.	Preis inkl. Mwst
PH1	2	E-03268	6,50
PH2	2	E-03274	6,50
Flip Top PH2	10	E-03377	25,00
PH3	2	E-03280	6,50

DOPPEL-BITS 65 MM



Typ	Stk/Pkg	Bestell-Nr.	Preis inkl. Mwst
PZ2	2	E-06292	7,50
PH2	2	E-06286	7,50

IMPACT PREMIER - VERSCHIEDENES

Impact
PREMIER

BITHALTER MIT MAGNET



Beschreibung	Länge mm	Bestell-Nr	Preis inkl. Mwst
Torsion magnetisch	66	E-03399	11,00
Torsion magnetisch	150	E-03408	14,00
Ultra Mag mit extra starkem Magnet	80	E-20270	14,00

MAGNET MAG BOOST TORSION



Beschreibung	Länge mm	Bestell-Nr	Preis inkl. Mwst
Mag Boost Torsion			
Extra starker Magnet Erleichtert das schnelle Ansetzen der Schraube	50	E-03442	6,00
Mehrzweckgebrauch			



WINKEL-ADAPTER 50 MM



Beschreibung	Bestell-Nr	Preis inkl. Mwst
Adapter 1/4" Sechskantaufnahme > 1/2" Vierkantaufnahme	E-03436	12,00
Adapter 1/4" Sechskantaufnahme > 3/8" Vierkantaufnahme	E-03420	12,00

Der Adapter kann bis zu 15° geneigt werden. Für Verschraubungen in Ecken und an schwer zugänglichen Stellen.

STECKSCHLÜSSEL 6-KANT 1/4" MIT MAGNET



Beschreibung	Grösse (SW)	Länge mm	Bestell-Nr	Preis inkl. Mwst
Mit starkem Magnet Leicht zu säubern	6	65	E-03458	6,00
	8	65	E-03464	8,00
	10	65	E-03470	9,00
	13	65	E-03486	10,00

GELENK STECKSCHLÜSSEL 6-KANT 17 MM - 80 MM



Beschreibung	Bestell-Nr	Preis inkl. Mwst
Gelenk Steckschlüssel 6-Kant 17 mm - 80 mm Erlaubt eine Neigung von 15° und eignet sich so für Arbeiten auf engstem Raum	E-03517	15,00

TORSION BITS



TORSION BITS 25 MM C-FORM 6.3

PHILLIPS



Typ	Stk/Pkg	Bestell-Nr.	Preis inkl. Mwst
PH1	10	P-06030	13,00
PH2	10	P-06052	13,00
PH3	10	P-06074	13,00

POZIDRIV



Typ	Stk/Pkg	Bestell-Nr.	Preis inkl. Mwst
PZ1	10	P-06096	13,00
PZ2	10	P-06111	13,00
PZ3	10	P-06133	13,00

TORSION BITS 50 MM E-FORM

PHILLIPS



Typ	Stk/Pkg	Bestell-Nr.	Preis inkl. Mwst
PH1	10	P-06046	36,00
PH2	10	P-06068	36,00
PH3	10	P-06080	36,00

POZIDRIV



Typ	Stk/Pkg	Bestell-Nr.	Preis inkl. Mwst
PZ1	10	P-06105	36,00
PZ2	10	P-06127	36,00
PZ3	3	P-53528	10,00

SPEZIFISCHE BITS

LANGBITS 90 MM

TORX



Typ	Länge (mm)	Stk/Pkg	Bestell-Nr.	Preis inkl. Mwst
T15	90	1	B-59900	2,50
T20	90	1	B-59916	2,50
T25	90	1	B-59922	2,50
T30	90	1	B-59938	2,50

POZIDRIV



Typ	Länge (mm)	Stk/Pkg	Bestell-Nr.	Preis inkl. Mwst
PZ1	90	1	B-59879	2,50
PZ2	90	1	B-59885	2,50
PZ3	90	1	B-59891	2,50

PHILLIPS TROCKENBAUBIT



Typ	Länge (mm)	Stk/Pkg	Bestell-Nr.	Preis inkl. Mwst
PH2	30	1	D-61690	2,00

VERSCHIEDENES ZUBEHÖR

HALTERUNG FÜR 2 BITS



Description	Art. N°	Preis inkl. Mwst
Den Bit immer griffbereit haben! Bit-Halter einfach auf Schrauber montieren (mit einer Schraube M4x12 Art. 251314-2 nicht inbegriffen)	452947-8	3,00



VERSCHIEDENES ZUBEHÖR

ARMIERUNGSEISEN-BINDEHAKEN



Länge (mm)	Stk/Pkg	Bestell-Nr.	Preis inkl. MwSt
120	1	194731-2	41,00

EINSATZHALTER FÜR GEWINDESTANGEN



Grösse	Stk/Pkg	Bestell-Nr.	Preis inkl. MwSt
M6	1	B-42961	24,00
M8	1	B-42977	25,00
M10	1	B-42983	26,00

Beim Eindrehen von der Gewindestange in den Einsatzhalter, bewegen sich die Stifte in dem Halter gegen das Zentrum entlang der Stange und halten sie fest.

In dieser Situation ist es einfach die Gewindestange mit Hilfe der Hülse zu schrauben.

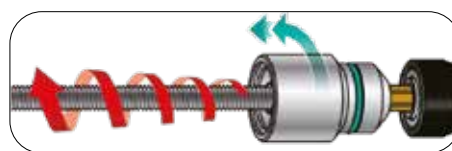
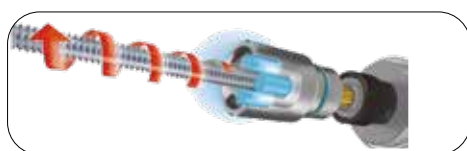

TIEFENANSLAG FÜR SCHRAUBER



Beschreibung	Geeignet für Modelle	Bestell-Nr.	Preis inkl. MwSt
Tiefenanschlag kurz zu brauchen mit 60 mm Bithalter P-05979	FS2300 / FS4300 / FS6300 DFS451 / DFS452 / DFS250 DFS251	197025-4	14,00
Bithalter magnetisch mit Sicherheitsring 60 cm / 1/4"		P-05979	15,00
Bit PH2 standard		784211-2	3,00



BITHALTER

	Beschreibung	Grösse (mm)	Bestell-Nr.	Preis inkl. Mwst
	Bithalter Click-Fix magnetisch für Profis Extra stark	60	P-53263	19,00
	Bithalter mit Schnellwechselfunktion – schlanke Ausführung mit Verriegelung	60	B-52467	5,00
	Bithalter mit Dauermagnet	60	B-52445	4,00
	Bithalter mit Magnetring zur Schraubenstabilisierung	80	B-48751	4,00
		120	B-48767	5,00
	Bithalter mit Magnetring zur Schraubenstabilisierung inklusiv Bit-Set L=25 mm je 5 Stk PH2, PZ2, T20, T25, T30	80	B-48773*	19,00
		120	B-48789**	21,00
	Bithalter mit flexibler Welle mit 2 Einsätzen PH2 + Schlitz Nr 6	L = 300	B-51867	54,00
	Bithalter lang magnetisch	L = 150	B-57750	9,00
		L = 300	B-57766	12,00
	Ratschenschraubendreher (Bithalter) mit PH2		D-58833	12,00

* Inklusiv Art. B-48751 L=80 mm

** Inklusiv Art. B-48767 L=120 mm

BITSETS

BITSET IMPACT PREMIER

Impact
PREMIER

* * * * *

5-TEILIGES BITSET IMPACT PREMIER 50 MM IMPACT PREMIER



Inhalt	Bestell-Nr.	Preis inkl. MwSt
<ul style="list-style-type: none">  PH2  PZ2, PZ3  T25, T50 Mit Einhängehaken	E-13568	16,00

11-TEILIGE BITSET IMPACT PREMIER 25 MM IMPACT PREMIER







Inhalt	Bestell-Nr.	Preis inkl. MwSt
<ul style="list-style-type: none">  PH1, PH2, PH3  PZ1, PZ2, PZ3  T25, T50 Mit Bithalter 50 mm	E-03567	28,00



<ul style="list-style-type: none">  PH2  PZ1, PZ2, PZ3  T20, T25, T30  SL4, SL6 Mit Bithalter 50 mm	E-03573	28,00
---	---------	-------

31-TEILIGES BITSET IMPACT PREMIER 25 MM IMPACT PREMIER



Inhalt	Bestell-Nr.	Preis inkl. MwSt
<ul style="list-style-type: none">  PH1, 5x PH2, 2x PH3  PZ1, 5x PZ2, 2x PZ3  T10, T15, 3x T20, 2x T25, 2x T30  SL4, SL6  H4, H5, H6 Hexagonal Mit Torsion Bithalter 50 mm	E-13552	45,00



BITSETS

7-TEILIGES BITSET 25 MM



Inhalt	Bestell-Nr.	Preis inkl. Mwst
<ul style="list-style-type: none"> ⊕ PH2 ⊕ PZ1, PZ2 ⊕ T15, T20, T25 ● Magnetischer Einsatz-Halter 	Q228	12,00

10-TEILIGES BITSET 50 MM



Inhalt	Bestell-Nr.	Preis inkl. Mwst
<ul style="list-style-type: none"> ⊕ 1x PH1, 2x PH2, 1x PH3 ⊕ 2 x SQ2 ● 1x H4, 2x H5, 1x H6 Hexagonal 	D-65028	10,00

11-TEILIGES BITSET 25 MM



Contenu	Bestell-Nr.	Preis inkl. Mwst
<ul style="list-style-type: none"> ⊕ 1x PH1, PH2, PH3 ⊕ 1x PZ1, PZ2, PZ3 ⊕ 1x T15, 20, 25, 30 ● Magnetischer Einsatz-Halter 	D-64995	11,00

11-TEILIGES BITSET 25 MM



Inhalt	Bestell-Nr.	Preis inkl. Mwst
<ul style="list-style-type: none"> ⊕ 1x PH1, PH2, PH3 ⊕ 1x PZ1, PZ2, PZ3 ⊕ 1x T15, T20, T25, T30 ● Einsatz-Halter : P-05979 	P-54053	21,00

13-TEILIGES BITSET 25 MM



Inhalt	Bestell-Nr.	Preis inkl. Mwst
<ul style="list-style-type: none"> ⊕ 1x PH1, PH2, PH3 ⊕ 1x PZ1, PZ2, PZ3 ⊕ 1x T10, T15, T20, T25, T30, T40 ● Einsatz-Halter Rapid-Fix : P-54075 	P-80503	47,00

31-TEILIGES BITSET 20 MM AKKU-FORM



Inhalt	Bestell-Nr.	Preis inkl. Mwst
<ul style="list-style-type: none"> ⊕ 1x PH0, 1x PH1, 4x PH2, 1x PH3 ⊕ 1x PZ0, 1x PZ1, 4x PZ2, 1x PZ3 ⊕ 1x T10, 1x T15, 2x T20, 2x T25, 1x T27, 1x T30, 1x T40 ⊕ 1x SL4.5, 1x SL5.5, 1x SL6.5 ● 1x 3, 4, 5, 6 Hexagonal ● Magnetischer Einsatz-Halter 	E-00016	20,00

BITSETS

31-TEILIGES BITSET 25 MM



Inhalt	Bestell-Nr.	Preis inkl. Mwst
<ul style="list-style-type: none">  1x PH1, 2x PH2, 1x PH3  1x PZ1, 2x PZ2, 1x PZ3  3x T10, 3x T15, 4x T20, 4x T25, 3x T30, 2x T40  1x 4, 5, 6 Hexagonal, Magnetischer Einsatz-Halter 	D-34936	18,00





31-TEILIGES TORX BITSET 25 MM



Inhalt	Bestell-Nr.	Preis inkl. Mwst
<ul style="list-style-type: none">  1xT7, 1xT8, 1xT9, 5x T10, 5x T15, 5x T20, 3x T25, 1x T27, 4x T30, 2x T40 1 magnetischer universal-Einsatz-Halter mit praktischem Gürtelclip 	P-73352	24,00

38-TEILIGES BITSET 25 MM



Inhalt	Bestell-Nr.	Preis inkl. Mwst
<ul style="list-style-type: none">  4x PH1, 6x PH2, 2x PH3  4x PZ1, 6x PZ2, 2x PZ3  1x T10, 1xT15, 1xT20, 1xT25, 1xT30, 1xT40  1x 2.5, 3, 4, 5, 6, 8 Hexagonal Einsatz-Halter P-05979 und Griff 	P-20183	99,00





43-TEILIGES BITSET



Inhalt	Bestell-Nr.	Preis inkl. Mwst
<ul style="list-style-type: none">  1x PH1, 2x PH2, 1x PH3  1x PZ1, 2x PZ2, 1x PZ3  1x T10, 2x T15, 2x T20, 1x T25, 1x T27, 1x T30, 1x T40  1x TH10, 1x TH15, 1x TH20, 1x TH25, 1x TH27, 1x TH30, 1x TH40 1x SL3, 1x SL4, 1x SL4.5, 1x SL5.5 x 25mm 1x 3, 1x 4, 1x 5, 1x 6 Hexagonal 1 x PH2, 1x PZ2, 1x T15, 1x T20, 1x T25, 1x SL4.5 x 75mm Schraubführungshülle, Magnethalter 60 mm, Steckschlüssel 1x SW6, 1x SW8, 1x SW10 	B-55697	52,00

99 -TEILIGES BITSET



Inhalt	Bestell-Nr.	Preis inkl. Mwst
<ul style="list-style-type: none">  5x PH1, 6x PH2, 5x PH3  5x PZ1, 6xPZ2, 5xPZ3  5x T10, 6xT15, 6xT20, 6xT25, 6xT30, 5xT40  6x3, 6x4, 5x5, 6x6 mm Hexagonal 1x PH1, 1xPH2 - 75 mm 1x PZ1, 1xPZ2 - 75 mm 1x TX15, 1xTX20, 1xTX25, 1xTX30 - 75 mm Magnethalter 60 mm 	P-81050	64,00

WERKZEUGSET

WERKZEUGSET 221 STÜCK



Inhalt	Bestell-Nr.	Preis inkl. Mwst
Bits 25 mm Sonder-Bits 30 Bits in Bit-Box Bits 5/16" Bithalter magnetisch 60 mm Steckschlüsseinsatz 1/4" von 4 bis 14 mm Steckschlüsseinsatz 1/2" von 15 bis 32 mm Steckschlüsseinsatz Sechskant von 5 bis 13 mm Steckschlüsseinsatz 1/2" E10, E12, E14, E16, E18, E20, E24 Maul-/Ringschlüssel von 8 bis 19 mm Innensechskant-Schlüssel-Satz Verlängerung 1/4" Verlängerung 1/2" Zündkerzen-Steckschlüsseinsatz 1/2" von 16 bis 21 mm Schraubendreher mit 1/4" Bit-Aufnahme Adapter Steckschlüsseinsatz 1/4" Adapter 1/2" x 5/16" Schraubführungshülse 80mm und 120 mm Umschalt-Ratsche 1/4" Umschalt-Ratsche 1/2" Kardangelenk 1/4" Adapter für Verlängerung 1/2" T-Griff mit Gleitstück 1/4"	E-10883	249,00

MAKPAC-WERKZEUGSET 221 STÜCK



Inhalt	Bestell-Nr.	Preis inkl. Mwst
40 Schraubendreherbits mit einer Länge von 25 mm (PH1, 4 x PH2, PH3, PZ1, 3 x PZ2, PZ3, SL3, SL4, 2 x SL5, 2 x SL6, 5, T10, T15, 2 x T20, 2 x T25, T27, 2 x T30, T35, T40, T10H, T15H, T20H, T25H, T27H, T30H, T35H, T40H, H3, H4, H5, H6) Magnet-Bithalter 60 mm Hülsen-Bithalter, 9 x 1/4"-Antriebssteckschlüssel mit ø 5-13 mm 7 x 1/2"-Antriebssteckschlüssel mit ø 8-19 mm, 3 x 1/2"- Zündkerzensteckschlüssel mit ø 16-21 mm Steckschlüsseladapter 1/4" Sechskant auf 1/4"-Antrieb Steckschlüsseladapter 3/8"-Antrieb auf 1/2"-Antrieb 1/2"-Antrieb Ratschengriff, 1/4"- und 3/8"-Antrieb Doppelratschengriff Bit-Adapter 1/4" Sechskant auf 1/4"-Antrieb Antrieb Kombizange Regelbarer Schraubenschlüssel 4 Schraubendreher (PH1, PH2, PZ2, SL6) Ratschenschraubendreher Vergaserschraubendreher 5 Kombischlüssel 10-17 mm 8 klappbare Inbusschlüssel 1,5-8 mm	E-11542	189,00

BITSETS 1/4" MIT BOHRER

38-TEILIGES SET MIT BITS MIT 1/4" SECHSKANTSCHAFT UND BOHRER



Inhalt	Bestell-Nr.	Preis inkl. Mwst
Bits: 25 mm Länge: 1x PH1, 2x PH2, 1x PH3 1x PZ1, 2x PZ2 1x H3, 1x H4, 1x H5, 1x H6 1x T10, 1x T15, 2x T20, 2x T25 1x T27, 1x T30, 1x T40 50 mm Länge : 1x PH2, 1x PZ2 1x T15, 1x T20, 1x T25, 1x T30 90 mm Länge : 1x PH2, 2x PZ2 1x magnetischer Bithalter 60 mm 2x magnetische Steckschlüssel 8, 10 mm Nussadapter 50 mm	Bohrer: Metall : 2, 3, 4, 6 mm	B-54106 33,00

42-TEILIGES BIT- UND BOHRERSET MIT 1/4" SECHSKANTSCHAFT



Inhalt	Bestell-Nr.	Preis inkl. Mwst
Bits: 50 mm Länge: PH0, PH1, PH2, PH3 PZ0, PZ1, 3 x PZ2, PZ3 TX10, TX15, TX20, TX25 TX27, TX30, TX40, TX45 Schlitz: 0.5x4 - 0.8x5.5 - 1.2x6.5mm Innensechskant: H3, H4, H5, H6 100 mm Länge: 1x PH2 1x PZ2	Bohrer mit 6-kant 1/4" Aufnahme: HSS: 2.5 - 3.0 - 4.0 - 5.0 - 6.0 mm Stecknüsse 6-kant 1/4": 5, 6, 7, 8, 10, 11, 13 Adapter 1/4" Nuss auf Sechskant 1/4" Magnetischer Bithalter Bitmagazin Kunststoff	D-58877 36,00



Siehe auch gemischte Bohrer- und Bitsets auf Seite 52

MAGAZINSCHRAUBER

LANGE SCHRAUBERBITS

PHILLIPS KREUZSCHLITZ-SCHRAUBERBITS PH2



Länge (mm)	Stk/Pkg	Geeignet für Modelle	Bestell-Nr.	Preis inkl. MwSt
110	10	6830 / 6831D	P-13552	53,00
127	10	6832	P-13568	61,00
155	5	DFR551/ DFR552	191V02-0	46,00
157	3	6842/DFR540/BFR550/DFR550	P-67795	24,00
130	5	DFS451 / DFS452 / DFS250 / DFS251 FS6300 / FS6200 / FS4300 / FS4200 / FS2300 mit Adapter für gegurtete Schrauben Art. 191L24-0 (siehe unten)	199155-7	49,00

KREUZSCHLITZ-SCHRAUBERBITS PZ2



Länge (mm)	Stk/Pkg	Geeignet für Modelle	Bestell-Nr.	Preis inkl. MwSt
127	10	6832	P-13580	84,00

ADAPTER FÜR GEGURTETE SCHRAUBEN



Mit diesem Adapter kann man einen Schrauber wie ein Magazinschrauber brauchen. Geeignet für Schrauben von 25 bis 55 mm.

Das Schrauberbit 199155-7 (siehe oben) ist für diesen Adapter geeignet.



Geeignet für Modelle	Bestell-Nr.	Preis inkl. MwSt
DFS451 / DFS452 / DFS250 / DFS251 FS6300 / FS6200 / FS4300 / FS4200 / FS2300	191L24-0	99,00

GRIFFVERLÄNGERUNG



Geeignet für Modelle	Bestell-Nr.	Preis inkl. MwSt
6841 / 6841R / 6842 / 6843 / 6844 / 6845 BFR440 / DFR440 / BFR550 / DFR550	194500-1*	112,00

* Verlängerung von 600 bis 700 mm ausziehbar (Gesamtlänge inkl. Maschine 890 bis 990 mm)

SCHLAGSCHRAUBER



SCHLAGNÜSSE

SCHLAGNÜSSE 1/2"



Schlagnüsse geliefert ohne O-Ring und ohne Stift

6-Kant (mm)	Länge (mm)	Bestell-Nr.	Preis inkl. Mwst
8	38	E-16047	4,00
10	38	E-16069	4,00
11	38	E-16075	4,00
12	38	E-16081	4,50
13	38	E-16097	4,50
14	38	E-16106	4,50
16	38	E-16128	5,00
17	38	E-16134	5,00
18	38	E-16140	5,00
19	38	E-16156	5,00
20	38	E-16162	5,00
21	38	E-16178	5,00
22	38	E-16184	6,00
24	38	E-16209	7,50
27	42	E-16215	8,00
30	44	E-16221	9,00
32	44	E-16237	12,50

6-Kant (mm)	Länge (mm)	Bestell-Nr.	Preis inkl. Mwst
8	81,5	E-16405	5,00
10	81,5	E-16411	5,00
11	81,5	E-16427	5,00
12	81,5	E-16433	5,00
13	81,5	E-16449	5,00
14	81,5	E-16455	5,50
16	81,5	E-16461	5,50
17	81,5	E-16477	6,00
18	81,5	E-16483	6,50
19	81,5	E-16499	7,00
21	81,5	E-16508	8,00
22	81,5	E-16514	8,50
24	81,5	E-16520	9,00
27	81,5	E-16536	10,00
30	81,5	E-16542	11,00
32	81,5	E-16558	13,00

SCHLAGNÜSSE 3/4"



Schlagnüsse für Schlagschrauber mit Aussenvierkantaufnahme 3/4".
Hergestellt aus haltbarem, hochwertigem CR-MO-Stahl (Chrom-Molybdän).
Jede Schlagnuss wird mit einem O-Ring und einem Stift geliefert.
Sie sind auch in langer Version erhältlich (rechte Kolonne).

6-Kant (mm)	Länge (mm)	Bestell-Nr.	Preis inkl. Mwst
17	51	E-22224	20,00
19	51	E-22230	20,00
21	51	E-22246	20,00
22	51	E-22252	20,00
24	51	E-22268	20,00
27	53	E-22280	20,50
30	53	E-22296	21,50
32	57	E-22305	21,50
36	57	E-22327	24,00

6-Kant (mm)	Länge (mm)	Bestell-Nr.	Preis inkl. Mwst
19	90	E-22333	29,00
21	90	E-22349	29,00
24	90	E-22355	29,00
27	90	E-22361	30,50
30	90	E-22377	33,00
32	90	E-22383	33,50
36	90	E-22399	37,00



Description	Art. N°	Prix TTC
Ersatz O-Ring für Schlagnüsse 3/4"	E-22408	1,00
Ersatz-Stift für Schlagnüsse 3/4"	E-22414	1,00

SCHLAGSCHRAUBER

SCHLAGNÜSSE 1"



Schlagnüsse für Schlagschrauber mit Aussenvierkantaufnahme 1".
Hergestellt aus haltbarem, hochwertigem CR-MO-Stahl (Chrom-Molybdän).
Jede Schlagnuss wird mit einem O-Ring und einem Stift geliefert.
Sie sind auch in langer Version erhältlich (rechte Kolonne).

6-Kant (mm)	Länge (mm)	Bestell-Nr.	Preis inkl. Mwst
32	63	E-24533	23,50
33	63	E-24549	23,50
34	63	E-24555	23,50
36	66	E-24561	25,50
38	66	E-24577	26,00
40	66	E-24583	27,00
41	68	E-24599	28,00
42	68	E-24608	28,00
44	70	E-24614	28,00
46	72	E-24620	29,00
50	76	E-24636	31,00
55	84	E-24642	32,00
60	88	E-24658	35,00
65	92	E-24664	47,00
70	96	E-24670	72,00

6-Kant (mm)	Länge (mm)	Bestell-Nr.	Preis inkl. Mwst
32	90	E-24701	30,00
33	90	E-24717	30,00
34	90	E-24723	30,00
36	90	E-24739	36,00
38	90	E-24745	43,00
40	90	E-24751	52,00
41	90	E-22420	53,00
44	90	E-24767	55,00
46	100	E-24773	60,00
50	100	E-24789	62,00
55	108	E-24795	64,00
60	108	E-24804	65,00
65	120	E-24810	72,00

SCHLAGNÜSSE 1" NUR FÜR TW1000 (PASSEN NICHT AUF TW009G UND TW010G)

6-Kant (mm)	Länge (mm)	Bestell-Nr.	Preis inkl. Mwst
27	60	E-24511	23,50
30	62	E-24527	23,50

Lange Versionen

6-Kant (mm)	Länge (mm)	Bestell-Nr.	Preis inkl. Mwst
27	90	E-24686	30,00
30	90	E-24692	30,00



Beschreibung	Bestell-Nr.	Preis inkl. Mwst
Ersatz O-Ring für Schlagnüsse 1"	E-22436	1,35
Ersatz-Stift für Schlagnüsse 1"	E-22442	1,00



SCHLAGSCHRAUBER

VERLÄNGERUNGEN UND ADAPTER



Beschreibung	Grösse	Länge (mm)	Bestell-Nr.	Preis inkl. MwSt
Verlängerung mit Stift "3" und O-Ring "E"	1/2"	75	B-55728	15,00
Verlängerung mit Stift "2" und O-Ring "C"	1/2"	100	134874-8	32,00
Verlängerung mit Stift "5" und O-Ring "G"	1/2"	150	B-55712	20,00
Verlängerung mit Stift "3" und O-Ring "E"	1/2"	250	B-55706	25,00
Verlängerung mit Stift "2" und O-Ring "D"	3/4"	150	134997-2	85,00
Gelenkstück mit Stift "1" und O-Ring "A"	1/2"	84	134877-2	114,00
Gelenkstück mit Stift "1" und O-Ring "A"	3/4"	105	134998-0	169,00
Adapter (für max. 350 Nm) 1/2" > 1/4" Sechskant E-Form mit Stift "2" und Stift O-Ring "B"	1/2" auf 1/4"		134873-0	55,00
Adapter mit Schnellwechselfunktion (für max. 350 Nm) 1/2" > 1/4" Sechskant E-Form mit Stift "1" und O-Ring "A"	1/2" auf 1/4"		B-68448	25,00
Bitaufnahme 1/4" Sechskant - Sperring	3/8" auf 1/4"		P-05963	65,00

GRIFVERLÄNGERUNG MIT SCHULTERGURT

Für Schlagschrauber
DTW700, DTW1001, DTW1002, TW001G, TW004G, TW007G, TW002G



Beschreibung	Bestell-Nr.	Preis inkl. MwSt
Griffverlängerung mit Schultergurt Einstellbare Gesamtlänge : 657 - 807 mm	191G67-2	169,00

SCHLAGNUSS-SETS

SET VON 3 SCHLAGNÜSSE FÜR AUTORÄDER



Inhalt	Bestell-Nr.	Preis inkl. MwSt
3 Schlagnüsse speziell für Autoräder 17/19/21 x 86mm	E-12354	45,00
3x Stifte (nicht inbegriffen im Schlagnuss-Set)	B-54617	2,00
3x O-Ringe (nicht inbegriffen im Schlagnuss-Set)	B-54570	2,00

SET VON 7 SCHLAGNÜSSE 23 MM 1/4" + ADAPTER



Inhalt	Bestell-Nr.	Preis inkl. MwSt
Nüsse 6, 7, 8, 10, 11, 12, 13 x 23 mm mit Adapter 1/4" x 50 mm	E-12289	49,00



TEXTILBOX MIT 9 SCHLAGNÜSSEN 1/2"



Inhalt	Bestell-Nr.	Preis inkl. MwSt
Nüsse 10, 11, 13, 17, 19, 21, 22, 24, 27 mm inkl. O-Ring und Stift	E-16617	59,00

9-TLG. SCHLAGNUSSET 1/2" IN DER KUNSTSTOFFBOX 38 MM



Inhalt	Bestell-Nr.	Preis inkl. MwSt
Nuss 38 mm x 8, 10, 13, 16, 17, 18, 19, 21, 24 mm inkl. O-Ring und Stift	E-16564	64,00

14-TLG. SCHLAGNUSSET 1/2" IN DER KUNSTSTOFFBOX 81,5 MM



Inhalt	Bestell-Nr.	Preis inkl. MwSt
Nuss 81,5 mm x 10, 11, 12, 13, 14, 16, 17, 19, 21, 22, 24, 27, 30, 32 mm, inkl. O-Ring und Stift	E-16586	135,00

STECKSCHLÜSSEL

STECKSCHLÜSSEL NACH DIN 3126 6-KANT 1/4"



Grösse SW	Länge (mm)	Stk/Pkg	Bestell-Nr.	Preis inkl. Mwst
7 SW (M4)	55	1	P-06286	9,00
8 SW (M5)	55	1	P-06292	11,00
10 SW (M6)	55	1	P-06301	11,00
13 SW (M8)	55	1	P-06317	17,00
17 SW (M10)	50	1	B-38978	19,00

5-TEILIGES STECKNUSSET



Inhalt	Bestell-Nr.	Preis inkl. Mwst
Steckschlüssel mit 1/4" Sechskant: SW 6, 8, 10, 12, 13	B-39154	10,00

Siehe auch Impact Premier Steckschlüssel auf Seite 25

STECKSCHLÜSSEL MIT HOHEM LANGSCHAFT

Ideal geeignet für Aufhängungsmontage mit Gewindestangen

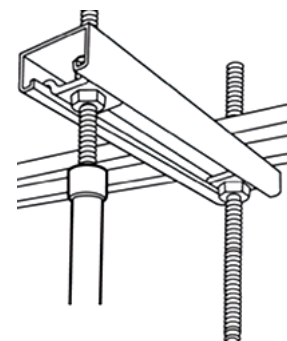

Grösse 6-Kant (mm)	Länge (mm)	Stk/Pkg	Bestell-Nr.	Preis inkl. Mwst
10	75	1	B-52526	25,00
	150	1	B-52532	29,00
	300	1	B-52548	33,00
	500	1	B-52554	56,00
	700	1	B-52560	63,00
13	75	1	B-52576	25,00
	150	1	B-52582	30,00
	300	1	B-52598	34,00
	500	1	B-52607	57,00
17	700	1	B-52613	65,00
	75	1	B-52629	27,00
	150	1	B-52635	32,00
	300	1	B-52641	36,00
	500	1	B-52657	59,00
	700	1	B-52663	67,00

VERSCHIEDENES

SCHRAUBKÖPFE FÜR AKKU-WINKELSCHLAGSCHRAUBER
FÜR DTL060 / DTL061 / TL064D / 6940DW



Beschreibung	Bestell-Nr.	Preis inkl. MwSt
Winkelaufsatz C-Form (Mit Lieferfrist, nur auf Bestellung!)	135200-4	203,00
Winkelaufsatz E-Form (Mit Lieferfrist, nur auf Bestellung!)	135892-9	203,00
Gerader Aufsatz E-Form	192440-7	139,00
Rätschenaufsatz	192439-2	294,00
Adapter 9.5 mm (3/8") für Rätschenaufsatz	134745-9	35,00
Adapter 12.7 mm (1/2") für Rätschenaufsatz	134746-7	35,00

ADAPTER FÜR RATSCHENSCHRAUBER DWR180 UND WR100D



Beschreibung	Bestell-Nr.	Preis inkl. MwSt
Adapter 9.5 mm für Ratschenschrauber	191A50-3	32,00
Adapter 6.35 mm für Ratschenschrauber	191A51-1	32,00

SCHULTERGURTE FÜR SCHRAUBER UND SCHLAGSCHRAUBER



Beschreibung	Bestell-Nr.	Preis inkl. MwSt
Schultergurt mit mit Anhänger für 14,4 V und 18 V Schrauber mit Li-Ion Akkus	197942-8	22,00
Schultergurt für Schlagschrauber Modelle DTW700, DTW1001, DTW1002, TW001G, TW007G	1913P0-2	25,00



VERSCHIEDENES

EINHÄNGEBÜGEL FÜR SCHRAUBER UND BOHRSCHRAUBER



Beschreibung	Für Modelle	Bestell-Nr.	Preis inkl. MwSt
Einhängebügel breit	Schlagschrauber DTW1001 / DTW1002 TW001G / TW002G / TW003G TW007G / TW011G	346949-3	6,00
Einhängebügel	lang Bohr- und Schlagschrauber LXT-Modelle 14.4 + 18V + DF001G / HP001G / TD001G TW004G	346317-0	4,00
	kurz (kurzer Bügel nehmen für Maschinen mit Akku 2Ah mit langem Bügel kann man die Maschine nicht stellen)	346449-3	3,80
Einhängebügel	Bohr- und Schlagschrauber CXT-Modelle 10.8 + 12V	346909-5	4,00
Diese Eihängebügel brauchen M4x12 Schrauben Artikel 251314-2			

METALL-BEFESTIGUNGSRING FÜR AKKU-SCHRAUBER



Beschreibung	Für Modelle	Bestell-Nr.	Preis inkl. MwSt
Metall-Befestigungsring	für Modelle 18V LXT	191K57-9	70,00
	für Modelle 40V XGT	191F58-7	76,00



SEITENGRIFF FÜR SCHLAGSCHRAUBER



Beschreibung	Für Modelle	Bestell-Nr.	Preis inkl. MwSt
Seitengriff	TW009G TW010G	122G63-9	36,00



HOLZBOHRER



SCHLANGENBOHRER

Der Schlangenbohrer ist besonders geeignet für tiefe Bohrlöcher und erzielt aufgrund der speziellen Geometrie ein sehr sauberes und schnelles Bohrerergebnis. Bestens geeignet für Hart-, Weich-, Leim-, Massiv-, Stirnhölzer und Balken.

SCHLANGENBOHRER MIT SECHSKANTSCHAFT



Bohrer Ø (mm)	Gesamtlänge (mm)	Arbeitslänge (mm)	Bestell-Nr.	Preis inkl. MwSt
6,0	200	130	D-07238	4,00
6,0	250	180	D-07331	4,00
8,0	200	130	D-07244	4,50
8,0	250	180	D-07347	4,50
8,0	400	330	D-07434	8,00
8,0	450	380	D-07559	10,00
10,0	200	130	D-07250	5,00
10,0	250	180	D-07353	5,00
10,0	400	330	D-07440	8,00
10,0	450	380	D-07565	8,00
12,0	200	130	D-07266	5,00
12,0	250	180	D-07369	6,50
12,0	400	330	D-07456	10,00
12,0	450	380	D-07571	10,00
14,0	200	130	D-07272	6,50
14,0	250	180	D-07375	7,00
14,0	400	330	D-07462	10,00
14,0	450	380	D-07587	11,00
16,0	200	130	D-07288	8,00
16,0	250	180	D-07381	8,00
16,0	400	330	D-07478	11,00
16,0	450	380	D-07593	13,00

Bohrer Ø (mm)	Gesamtlänge (mm)	Arbeitslänge (mm)	Bestell-Nr.	Preis inkl. MwSt
18,0	200	130	D-07294	8,00
18,0	250	180	D-07397	8,00
18,0	400	330	D-07484	12,00
18,0	450	380	D-07602	13,00
20,0	200	130	D-07303	8,00
20,0	250	180	D-07406	9,00
20,0	400	330	D-07490	13,00
20,0	450	380	D-07618	17,00
22,0	200	130	D-07319	10,00
22,0	250	180	D-07412	10,00
22,0	400	330	D-07509	14,00
22,0	450	380	D-07624	17,00
24,0	200	130	D-07325	10,00
24,0	250	180	D-07428	10,00
24,0	400	330	D-07515	17,00
24,0	450	380	D-07630	19,00
26,0	400	330	D-07521	17,00
26,0	450	380	D-07646	22,00
28,0	400	330	D-07537	22,00
28,0	450	380	D-07652	28,00
30,0	400	330	D-07543	28,00
30,0	450	380	D-07668	33,00

SPIRALBOHRER MIT 1/4" SECHSKANTSCHAFT



Spiralbohrer mit Zentrierspitze und 2 Schulerschneiden für exakte und splinterfreie Bohrungen in Hart- und Weichholz.



Bohrer Ø (mm)	Gesamtlänge (mm)	Bestell-Nr.	Preis inkl. MwSt
3,0	75	D-15861	2,50
4,0	90	D-15877	2,50
5,0	100	D-15883	2,50
6,0	110	D-15899	2,50

Bohrer Ø (mm)	Gesamtlänge (mm)	Bestell-Nr.	Preis inkl. MwSt
8,0	115	D-15908	3,50
10,0	130	D-15914	3,50
12,0	150	D-15920	3,50
15,0	160	D-15936	4,00

HOLZBOHRER



SPIRALBOHRER MIT RUNDSCHAFT



Spiralbohrer mit Zentrierspitze und 2 Schulerschneiden für exakte und splinterfreie Bohrungen in Hart- und Weichholz.



Bohrer Ø (mm)	Gesamtlänge (mm)	Bestell-Nr.	Preis inkl. MwSt	Bohrer Ø (mm)	Gesamtlänge (mm)	Bestell-Nr.	Preis inkl. MwSt
3,0	60	D-07026	1,50	10,0	135	D-07098	2,00
4,0	75	D-07032	1,50	12,0	155	D-07107	2,00
5,0	85	D-07048	1,50	14,0	170	D-07113	2,00
6,0	95	D-07054	1,50	16,0	180	D-07129	3,00
7,0	110	D-07060	1,50	18,0	200	D-07135	5,00
8,0	115	D-07076	1,50	20,0	200	D-07141	5,00
9,0	125	D-07082	1,50				

FORSTNERBOHRER MIT RUNDEM SCHAFT



Standard Holzbohrkronen, geeignet zum Bohren von Sacklöchern oder Durchgangslöchern von mittlerem Durchmesser. Gesamtlänge 90 mm.



Bohr Ø (mm)	Bestell-Nr.	Preis inkl. MwSt	Bohr Ø (mm)	Bestell-Nr.	Preis inkl. MwSt
10	D-41844	8,00	30	D-42260	13,00
15	D-41925	9,00	32	D-42276	13,00
20	D-42232	10,00	35	D-42282	14,00
25	D-42248	11,00	40	D-42298	16,00
26	D-42254	12,00	50	D-42307	23,00

FORSTNERBOHRER MIT RUNDEM SCHAFT



Inhalt	Bestell-Nr.	Preis inkl. MwSt
Je 1x : 15 mm / 20 mm / 25 mm / 30 mm / 35 mm	D-47363	49,00



METALLBOHRER



HSS-G BOHRER (HIGH QUALITY)



Hochqualitativer HSS-G Bohrer für Profianforderungen. Spitzwinkel 130° - Kreuzanschliff nach DIN 1412C
Geeignet für Stahl, Stahlguss legiert und unlegiert bis < 950 N/mm² Zugfestigkeit, NE-Metalle, Edelstahl und Aluminium.

HSS-G BOHRER MIT RUNDSCHAFT



Bohrer Ø (mm)	Gesamt-länge (mm)	Stk/ Pkg	Bestell-Nr.	Preis inkl. MwSt
1,5	40	1	D-09656	1,00
1,5	40	10	D-06236	4,00
2,0	49	1	D-09662	1,00
2,0	49	10	D-06258	4,00
2,5	57	1	D-09678	1,50
2,5	57	10	D-06270	6,00
3,0	61	1	D-09684	1,50
3,0	61	10	D-06292	7,00
3,5	70	1	D-09690	1,50
3,5	70	10	D-06317	8,00
4,0	75	1	D-09709	1,50
4,0	75	10	D-06339	11,00
4,5	80	1	D-09715	2,00
4,5	80	10	D-06351	12,00
5,0	86	1	D-09721	2,00
5,0	86	10	D-06373	14,00
5,5	93	1	D-09737	2,00
5,5	93	10	D-06395	14,00
6,0	93	1	D-09743	2,00
6,0	93	10	D-06410	18,00
6,5	101	1	D-09759	3,00
6,5	101	10	D-06432	27,00
7,0	109	1	D-09765	4,00

Bohrer Ø (mm)	Gesamt-länge (mm)	Stk/ Pkg	Bestell-Nr.	Preis inkl. MwSt
7,0	109	10	D-06454	32,00
7,5	109	1	D-09771	4,00
7,5	109	10	D-06476	35,00
8,0	117	1	D-09787	5,00
8,0	117	10	D-06498	36,00
8,5	117	1	D-09793	5,00
8,5	117	5	D-06513	23,00
9,0	125	1	D-09802	6,00
9,0	125	5	D-06535	30,00
9,5	125	1	D-09818	7,00
9,5	125	5	D-06557	32,00
10,0	133	1	D-09824	8,00
10,0	133	5	D-06579	37,00
10,5	133	1	D-09830	8,00
11,0	142	1	D-09846	10,00
11,5	142	1	D-09852	11,00
12,0	151	1	D-09868	12,00
12,5	151	1	D-09874	12,00
13,0	151	1	D-09880	13,00
14,0	160	1	D-74893	27,00
15,0	169	1	D-74902	29,00
16,0	178	1	D-74918	33,00

HSS-G COBALT (8%) (HIGH QUALITY) MIT RUNDSCHAFT



Mit Kobaltlegierung. Der Kobaltanteil sorgt für eine höhere Warmhärtebeständigkeit.
Geeignet für legierte und unlegierte Stähle, Edelstahl, Gusseisen, Aluminium, Aluminiumlegierungen, Kupfer, Messing und Bronze.

Hochqualitativer HSS-G Kobalt 8% Bohrer nach DIN 338 für Profiansprüche.
Spitzwinkel 130° - Kreuzanschliff DIN 1412C. Stähle bis < 1400 N/mm² Zugfestigkeit



Bohrer Ø (mm)	Gesamt-länge (mm)	Stk/ Pkg	Bestell-Nr.	Preis inkl. MwSt
1,0	34	10	P-61846-10	10,00
1,5	40	10	P-61868-10	20,00
2,0	49	10	P-61880-10	20,00
2,5	57	10	P-61905-10	22,00
3,0	61	10	P-61927-10	23,00
3,5	70	10	P-61949-10	24,00
4,0	75	10	P-61961-10	28,00
4,5	80	10	P-61983-10	33,00
5,0	86	10	P-62000-10	35,00
5,5	93	10	P-62022-10	49,00
6,0	93	10	P-62044-10	53,00
6,5	101	10	P-62066-10	65,00
7,0	109	10	P-62088-10	76,00

Bohrer Ø (mm)	Gesamt-länge (mm)	Stk/ Pkg	Bestell-Nr.	Preis inkl. MwSt
7,5	109	10	P-62094-10	94,00
8,0	117	10	P-62103-10	105,00
8,5	117	5	P-62119-5	58,00
9,0	125	5	P-62125-5	62,00
9,5	125	5	P-62131-5	68,00
10,0	133	5	P-62147-5	70,00
10,5	133	5	P-62153-5	72,00
11,0	142	5	P-62169-5	74,00
11,5	142	5	P-62175-5	77,00
12,0	151	5	P-62181-5	79,00
12,5	151	5	P-62197-5	80,00
13,0	151	5	P-62206-5	83,00

METALLBOHRER

HSS-TITANIUM BOHRER



TiN (Titanitrid) ist eine chemische Verbindung von Titan und Stickstoff und besitzt gute Reibungseigenschaften. Daher ist es für Anwendungen mit besonders geringem Verschleiss interessant.

Die Legierung zeichnet sich durch folgende positive Eigenschaften aus:

- hohe Lebensdauer
- sehr grosse Härte und Korrosionsbeständigkeit
- erhöhte Bohrgeschwindigkeit
- kein Festkleben der Späne an der Schneide

Geeignet für Edelstahl, legierte und unlegierte Stähle und Gusseisen.

HSS-G-TiN BOHRER MIT RUNDSCHAFT



HSS-G TiN Bohrer DIN 338 Spitzwinkel 135°
< 900 N/mm² Zugfestigkeit bei Stählen



Bohrer Ø (mm)	Gesamt-länge (mm)	Stk/ Pkg	Bestell-Nr.	Preis inkl. Mwst
1,0	34	10	P-60981-10	7,00
1,5	40	10	P-61008-10	8,00
2,0	49	10	P-61020-10	10,00
2,5	57	10	P-61042-10	10,00
3,0	61	10	P-61064-10	13,00
3,5	70	10	P-61086-10	16,00
4,0	75	10	P-61101-10	18,00
4,5	80	10	P-61123-10	18,00
5,0	86	10	P-61145-10	20,00
5,5	93	10	P-61167-10	26,00
6,0	93	10	P-61189-10	26,00
6,5	101	10	P-61204-10	30,00
7,0	109	10	P-61226-10	38,00

Bohrer Ø (mm)	Gesamt-länge (mm)	Stk/ Pkg	Bestell-Nr.	Preis inkl. Mwst
7,5	109	10	P-61248-10	40,00
8,0	117	10	P-61260-10	48,00
8,5	117	5	P-61282-5	27,00
9,0	125	5	P-61298-5	30,00
9,5	125	5	P-61307-5	34,00
10,0	133	5	P-61313-5	36,00
10,5	133	5	P-61329-5	39,00
11,0	142	5	P-61335-5	39,00
11,5	142	5	P-61341-5	45,00
12,0	151	5	P-61357-5	47,00
12,5	151	5	P-61367-5	52,00
13,0	151	5	P-61379-5	55,00

HSS-TiN BOHRER MIT 1/4" SECHSKANTSCHAFT



HSS TiN Bohrer DIN338, Spitzwinkel 135°



Bohrer Ø (mm)	Gesamt-länge (mm)	Bestell-Nr.	Preis inkl. Mwst
3	64	B-50887	7,00
3.2	67	B-50893	7,00
3.3	70	B-50902	7,00
3.5	70	B-50918	7,00
4	71	B-50924	8,00
4.2	71	B-50930	8,00
4.5	75	B-50946	8,00
5	78	B-50952	8,00
5.5	78	B-50968	10,00
6	80	B-50974	10,00

Bohrer Ø (mm)	Gesamt-länge (mm)	Bestell-Nr.	Preis inkl. Mwst
6.5	81	B-50980	10,00
7	89	B-50996	10,00
7.5	95	B-51007	10,00
8	102	B-51013	10,00
8.5	102	B-51029	10,00
9	102	B-51035	10,00
10	102	B-51041	13,00
11	102	B-51057	15,00
12	102	B-51063	17,00
13	102	B-51079	20,00

DIAMANTBOHRER



Diamantbohrer für Bohrungen in Wand- und Bodenfliesen

**

Der Grundkörper des Diamantbohrers ist aus Stahl mit Vakuum aufgelöteten Industriediamanten. Der hochwertige Diamantbesatz der Spitze sorgt für optimale Bohrerergebnisse. Um ein ausglühen der Bohrspitze zu vermeiden sollte die Spitze immer mit Wasser benetzt sein. Anwendbar an bspw. Keramikfliesen, Steingutfliesen, Steinzeug oder Feinsteinzeug.

Vakuumgelötet



Siehe auch Diamant-Fliesenbohrkronen auf Seite 200, verwendbar mit einem Winkelschleifer

Ø (mm)	Schaft Ø (mm)	Stk/Pk	Art. N°	Preis inkl. Mwst
6	8	1	D-77372	10,00
8	8	1	D-77388	11,00
10	8	1	D-77394	12,00
12	8	1	D-77403	13,00

STUFENBOHRER



3-TEILIGES STUFENBOHRERSET

**



Inhalt	Bestell-Nr.	Preis inkl. Mwst
Stufenbohrer: Stähle < 800 N/mm ² Zugfestigkeit 1/4" Sechskantschaft Diameter 4-12, 4-20, 4-32 mm Länge 65 / 75 / 102 mm Arbeitslänge 45 / 53 / 80 mm	D-41872	159,00

KEGELSENKER



KEGELSENKER DIN335 90° HSS

Rundschaft



Bohrer Ø (mm)	Stk/Pkg	Bestell-Nr.	Preis inkl. Mwst
4,3	1	P-73514	6,00
5,3	1	P-73520	6,00
6,3	1	P-73536	7,00
8,3	1	D-37443	9,00
9,4	1	P-73558	10,00
10,4	1	P-73564	10,00
12,4	1	P-73570	12,00
16,5	1	D-37471	14,00

6-TEILIGES KEGELSENKER-SET HSS-G DIN335 90° RUNDSCHAFT

**



Inhalt	Bestell-Nr.	Preis inkl. Mwst
Kegelsenker: M3 - 6,3 x 45 mm M4 - 8,3 x 50 mm M5 - 10,4 x 50 mm M6 12,4 x 56 mm M8 - 16,5 x 60 mm M10 - 20,5 mm x 63 mm	D-42204	75,00

STEIN / BETONBOHRER



STEINBOHRER MIT RUNDSCHAFT



Standard Steinbohrer mit HM-Spitze.
Bestens geeignet für Naturstein und Mauerwerk.
Spitzwinkel 130°.



Bohrer Ø (mm)	Gesamt-länge (mm)	Stk/Pkg	Bestell-Nr.	Preis inkl. MwSt
3	60	1		
4	70	1		
4	75	1		
5	85	1		
6	100	1		
6	150	1		

Bohrer Ø (mm)	Gesamt-länge (mm)	Stk/Pkg	Bestell-Nr.	Preis inkl. MwSt
8	110	1		
8	150	1		
10	150	1		
12	150	1		
13	150	1		
16	150	1		

UNIVERSAL-BOHRER



UNIVERSAL-BOHRER MIT RUNDSCHAFT



Bohrer Ø (mm)	Gesamtlänge	Bestell-Nr.	Preis inkl. MwSt
4	70	D-30293	1,50
5	85	D-30302	1,50
5	150	D-31049	1,50
5.5	100	D-31033	1,50
6	100	D-30318	1,50
6.5	85	D-31055	1,50
6.5	100	D-31061	1,50
6.5	150	D-31077	1,50
7	100	D-30330	1,50
8	110	D-30352	1,50
8	150	D-30368	1,50

Bohrer Ø (mm)	Gesamtlänge	Bestell-Nr.	Preis inkl. MwSt
9	150	D-30374	2,00
10	150	D-30380	2,00
10	400	D-30396	5,00
11	150	D-30405	2,50
12	150	D-30411	3,00
12	400	D-30427	5,00
12	600	D-30433	7,00
13	150	D-30449	3,00
14	150	D-30455	3,50
14	400	D-30461	7,00

UNIVERSAL-BOHRER MIT 1/4" SECHSKANTSCHAFT



Bohrer Ø (mm)	Gesamtlänge	Bestell-Nr.	Preis inkl. MwSt
4	90	E-14940	3,00
5	100	E-14956	3,00
5.5	150	E-14978	3,00
6	150	E-14990	3,00
7	150	E-15039	4,00

Bohrer Ø (mm)	Gesamtlänge	Bestell-Nr.	Preis inkl. MwSt
8	150	E-15051	4,50
10	150	E-15067	4,50
12	150	E-15073	5,50
13	150	E-15089	6,50

BOHRER SETS

HOLZBOHRER SETS MIT BOHRER MIT ZENTRIERSPITZE



**



Inhalt	Menge	Grösse	Bestell-Nr.	Preis inkl. Mwst
Holzbohrer	8 Stk	3, 4, 5, 6, 7, 8, 9, 10 mm (je 1 Stk)	D-77257	10,00

HSS-G METALLBOHRER SETS





Inhalt	Menge	Grösse	Bestell-Nr.	Preis inkl. Mwst
Metallbohrer HSS-G	6 Stk	2, 3, 4, 5, 6, 8 mm (je 1 Stk)	D-75742	14,00
Metallbohrer HSS-G	10 Stk	1 - 10 mm in 1mm Schritten (je 1 Stk)	D-57205	26,00

HSS-TIN METALLBOHRER SETS





Inhalt	Menge	Grösse	Bestell-Nr.	Preis inkl. Mwst
Metallbohrer HSS-TIN	19 Stk	2x 1.5, 2x 2, 2x 2, 2x 3, 1x 3.2 mm 1x 3.5, 1x 4, 1x 4.5, 1x 5, 1x 5.6 mm 1x 6, 1x 6.5, 1x 7, 1x 8, 1x 10 mm	D-67527	25,00
Metallbohrer HSS-TIN	25 Stk	1 - 13 mm in 0.5 mm Schritten (je 1 Stk)	D-72235	47,00

BOHRER SETS



M-FORCE METALLBOHRER SETS FÜR SCHNELLES BOHREN



* * * *



Inhalt	Menge	Grösse	Bestell-Nr.	Preis inkl. MwSt
M-Force Bohrer	5 Stk	4, 5, 6, 8, 10 mm (je 1 Stk)	D-30508	24,00
M-Force Bohrer	19 Stk	1 - 10 mm, in 0.5 mm Schritten (je 1 Stk)	D-29876	68,00
M-Force Bohrer	25 Stk	1 - 13 mm, in 0.5 mm Schritten (je 1 Stk)	D-29882	139,00

HSS-COBALT METALLBOHRER SETS - LANGE LEBENSDAUER

* * * *



Inhalt	Menge	Grösse	Bestell-Nr.	Preis inkl. MwSt
HSS-Cobalt Bohrer	6 Stk	2, 3, 4, 5, 6, 8 mm (je 1 Stk)	D-75758	15,00
HSS-Cobalt Bohrer	13 Stk	1.5, 2, 2.5, 3, 3.2, 3.5, 4, 4.5, 4.8, 5, 5.5, 6, 6.5 mm (je 1 Stk)	D-57180	32,00
HSS-Cobalt Bohrer	19 Stk	1–10 mm in 0.5 mm Schritten (je 1 Stk)	D-50463	65,00
HSS-Cobalt Bohrer	25 Stk	1–13 mm in 0.5 mm Schritten (je 1 Stk)	D-50479	149,00

BOHRER SETS FÜR MAUERWERK

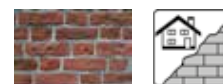







* *



Inhalt	Menge	Grösse	Bestell-Nr.	Preis inkl. MwSt
Steinbohrer	4 Stk	1x 5 mm, 2x 6 mm, 1x 8 mm	P-10182	16,00

BOHRER SETS

GEMISCHTE BOHRER SETS

Inhalt	Menge	Grösse		Bestell-Nr.	Preis inkl. Mwst
	5 Stk	4 x 75 mm 5 x 85 mm 6 x 100 mm 8 x 120 mm 10 x 150 mm	***	E-14255	18,00
	5 Stk	4 x 90 mm 5 x 100 mm 6 x 100 mm 8 x 120 mm 10 x 150 mm	***	E-16732	22,00
	9 Stk	5, 6, 8 mm 5, 6, 8 mm 5, 6, 8 mm	**	D-71962	13,00
	9 Stk	5,5, 7, 8 mm 5,5, 7, 8 mm 5,5, 7, 8 mm	**	D-71978	14,00
	18 Stk	4, 5, 6, 7, 8, 10 mm 4, 5, 6, 7, 8, 10 mm 4, 5, 6, 7, 8, 10 mm	**	D-46202	26,00
	21 Stk	2 x 3, 2 x 4, 5, 6, 8 mm 2 x 3, 2 x 4, 5, 6, 8 mm 2 x 3, 2 x 4, 5, 6, 8 mm	****	B-44884	39,00

BOHRER UND BIT SETS

Inhalt	Grösse	Menge	Bestell-Nr.	Preis inkl. Mwst	
	Steinbohrer Holzbohrer Metallbohrer	4, 5, 6, 7, 8 mm 4, 5, 6, 7, 8 mm 3, 4, 5, 6 mm			
	Bits 25 mm	1x PH1, 2x PH2, 1x PH3 1x PZ1, 2x PZ2, 1x PZ3 1x T20, 1x T25, 1x T30 1x SL3, 1x SL4, 1x SL5	30 Stk	D-47204	32,00
Versenker Magnetischer Bithalter					
	Steinbohrer Holzbohrer Metallbohrer	4, 5, 6, 7, 8 mm 4, 5, 6, 7, 8 mm 2 - 5 mm; in 0.5 mm Schritten (je 1 Stk)			
	Bits 25 mm	1x PH1, 1x PH2, 1x PH3, 1x PH4 1x PZ1, 1x PZ2, 1x PZ3, 1x PZ4 1x T20, 1x T25, 1x T30 1x S1.0, 1x S1.2, 1x S1.6	34 Stk	D-36980	42,00
	Steckschlüssel	7, 8, 10 mm			
Versenker Bithalter 50 mm					
MACCESS					
	Metallbohrer	1.5, 2, 2.5, 3, 3.5, 4, 4.5, 5, 6 mm			
	Bits 25 mm	2x PH1, 2x PH2, 1x PH3 2x PZ1, 2x PZ2, 1x PZ3 1x T10, 2x T15, 2x T20, 2x T25 2x T30, 1x T40 1x SL4.5, 2x SL5.5, 2x SL6.5 1x H2, 1x H2.5, 1x H3, 2x H4 2x H5, 2x H6	48 Stk	B-36192	45,00
Steckschlüssel Magnetischer Bithalter		4, 5, 6, 8, 10 mm			
	Flachfräsbohrer	10, 12, 16, 19, 25 mm (je 1 Stk)			
	HSS-R Metallbohrer	10 Stk, 1.5 bis 6 mm, jede 0.5 mm			
	Bits 25 mm	2xPH1, 10xPH2, 2xPH3 2xPZ1, 11xPZ2, 2xPZ3 2xT10, 2xT15, 4xT20, 4xT25, 4xT30	71 Stk	B-50295	58,00
Bits 50 mm Magnetischer Bithalter		4x PH2, 4x PZ2, 2xT25			
	Metallbohrer Holzbohrer Betonbohrer Flachfräsbohrer Lochsägen Zentrierbohrer Versenker	2, 2x3, 4, 5, 6 mm 2x3, 4, 2x5, 6, 8 mm 2x6, 7, 8 mm 12 + 16 mm 32 + 38 mm			
	Bits 25 mm	2x PH1, 3x PH2, 2x PH3 2x PZ1, 36x PZ2, 2x PZ3 1x T10, 1x T15, 1x T20, 1x T25 1x T30, 1x T40 1x H4, 1x H5, 1x H6, 1x H7	100 Stk	B-54520	54,00
	Bits 50 mm	1x PH1, 3x PH2, 1x PH3 1x PZ1, 3x PZ2, 1x PZ3 1x T20, 1x T30			
	Steckschlüssel Magnetischer Bithalter		6, 8, 10 mm		

BOHRER UND BIT SETS

102-TEILIGES BOHRER- UND BITSET



Inhalt

Bestell-Nr.

Preis inkl. MwSt

B-68432

59,00

Bits:

50 mm Länge:
PH1, PH2, PH3
PZ1, PZ2, PZ3
SL4, SL4.5, SL7, SL8,
T10, T15, T20, T25, T30, T40
H3, H4, H5, H6

25 mm Länge:
PH1, PH2, PH3
2x PZ1, 3x PZ2, 2x PZ3
2x SL3, 2x SL4, 2x SL4.5, 2x SL6, SL7, SL8
T10, T15, T20, T25, T27, T30
H3, H4, H5, H6

Bits mit Tiefenbegrenzer 2x PH2

Bohrer:

Metall : 1,1.5, 2, 2.5, 3, 3.5, 4, 4.5, 5, 5.5, 6, 6.5, 7 mm
Holz : 3, 4, 5, 6, 8, 10 mm
Stein : 3, 4, 5, 5.5, 6, 6.5, 7, 8, 9, 10 mm

Steckschlüssel 6, 7, 8, 9, 10, 11, 12 mm
(1/4", 9/32", 5/16", 11/32", 3/8", 7/16", 1/2")

1x magnetischer Bithalter 60 mm
1x Versenker 36 mm
3x Tiefenbegrenzer 3, 5, 8 mm mit Imbusschlüssel

104-TEILIGES BOHRER- UND BITSET



Inhalt

Bestell-Nr.

Preis inkl. MwSt

D-31778

129,00

Bits:

50 mm Länge:
1x PH2, 1x PH3, 1x PH4,
1x PZ2, 1x PZ3, 1x PZ4,
1x T20, 1x T25, 1x T30, 1x T40
Innensechskant: 3, 4, 5, 6
Schlitzbit: 5.5, 6.5, 2x8

25 mm Länge:
2x PH1, 3x PH2, 3x PH3, 2x PH4
2x PZ1, 3x PZ2, 3x PZ3, 2x PZ4
3x T20, 3x T25, 2x T30, 2x T40
Innensechskant: 3, 4, 5, 6
Schlitzbit: 2x5, 3x6, 8

1x Bithalter 50 mm
1x Schnellwechsel Bithalter 50 mm
1x Schraubendreher Bithalter

Bohrer:

HSS-TiN: 1.5, 2.0, 2.5, 3.0, 3.5, 4.0, 4.5,
5.0, 5.5, 6.0, 6.5, 7.0, 8.0, 10.0 mm
Holz: 3, 4, 5, 6, 7, 8, 10 mm
Stein: 3, 4, 5, 6, 8 mm

Flachfräsbohrer: 8, 15, 20 mm
Steckschlüssel: 8, 10, 12, 13
1x Versenker
1x Tiefenbegrenzer
1x Cuttermesser
1x 3,5 m Massband
1x Wasserwaage

MACCESS

BOHRER UND BIT SETS

200-TEILIGES BOHRER- UND BITSET

Inhalt	Bestell-Nr.	Preis inkl. MwSt
	D-37194	219,00

**Bits:**

50 mm Länge:

1x PH0, 1x PH1, 2x PH2, 1x PH3
 1x PZ0, 3x PZ1, 5x PZ2, 1x PZ3, 1x PZ4
 3x T10, 2x T15, 2x T20, 2x T25, 1x T30, 3x T40
 Innensechskant: 3, 4, 5, 6, 7

25 mm Länge:

1x PH0, 2x PH1, 10x PH2, 2x PH3
 1x PZ0, 2x PZ1, 10x PZ2, 2x PZ3
 2x T10, 2x T15, 2x T20, 2x T25, 10x T30, 1xT40
 Innensechskant: 2x3, 2x4, 2x5, 2x6, 2x8

Schlitzbit:

2x S0.5, 2x S0.6, 2x S0.8, 2x S1.0, 2x S1.2

1x Schnellwechsel Bithalter 50 mm

1x Schraubendreher Bithalter

1x Spitzzange

1x Seitenschneider

1x LED Taschenlampe

1x Cuttermesser (inkl. 8 Klingen)

1x Massband

1x Wasserwaage

Bohrer:

HSS-TiN: 1, 1.5, 2.0, 2.5, 3.0, 3.2, 3.5

4.0, 4.5, 5.0, 5.5, 6.0, 6.5, 7.0, 8.0, 10.0 mm

Holz: 3, 4, 5, 6, 7, 8, 10 mm

Stein: 3, 4, 5, 6, 7, 8, 10, 8x 300, 10x 300 mm

Flachfräsbohrer: 8, 15, 20 mm

Steckschlüssel: 5, 5.5, 6, 7, 8, 9, 10, 11, 12, 13

Nüsse: 5, 6, 7, 8, 9, 10, 11, 13

Lochsägen: 32, 38, 45, 54, 68

Tiefenbegrenzer: 3, 5, 8, 10 mm

1x Versenker

1x Körner

1x Flexible Welle

1x Bohrschablone

1x Rollgabelschlüssel

MACCESS

BOHRER- UND BITSETS IM MAKPAC-KOFFER

96-TEILIGES BOHRER- UND BITSET IM MAKPAC-KOFFER

Inhalt	Bestell-Nr.	Preis inkl. Mwst
	B-49725	169,00

Bits:

25 mm Länge:

2x PH0, 2x PH1, 4x PH2, 2x PH3
2x PZ0, 2x PZ1, 4x PZ2, 2x PZ3

Schlitzbit:

2x4, 2x4,5, 2x5,5, 2x6,5

Sechskant:

2x H3, 2x H4, 2x H5, 2x H6

Torx:

2x TX10, 4x TX15, 4x TX20, 4x
TX25, 2x T27, 4x TX30, 2x TX40

Torx-TR:

2x ST10, 2x ST15, 2x ST20, 2x
ST25, 2x ST27, 2x ST30, 2x ST40

Bohrer:

HSS:

3, 4, 5, 6, 8, 10 mm

Holz:

3, 4, 5, 6, 8, 10 mm

Stein:

3, 4, 5, 6, 8, 10 mm

Faustschraubendreher

Ratschenschraubendreher

Massband

Magn. Bithalter

Cuttermesser



Informationen zum MAKPAC-Transportsystem sowie passendes
Zubehör finden Sie im Kapitel 14 Verschiedenes
- Makpac Transportsystem auf Seite 299 !



LOCHSÄGEN EZYCHANGE

Lochsägen Ezychange

Ezychange
Bi-Metal HSS 8%Co
Ezychange
HM

Ein Klick
Schneller und einfacher Lochsägenwechsel

Bi-Metal

HM Hartmetall

Rückstände lassen sich leicht entfernen mit Zentrierbohrer

Aufnahme in 3 Längen
(70/150/300 mm)

Ezychange
Bi-Metal HSS 8%Co

Mit verstärkten Zähnen in Kobalt auf 4 mm für eine lange Lebensdauer.

Für alle Durchmesser von 16 bis 152 mm und eine maximale Tiefe von 44 mm.



Für Metall, Edelstahl, Aluminium, Holz und Kunststoff

Ezychange
HM

Aus Hartmetall für eine längere Lebensdauer.

Für alle Durchmesser von 20 bis 68 mm und eine maximale Tiefe von 60 mm.



Schneidet auch Fliesen, Mauerwerk, Stein und Fiberglas.

LOCHSÄGEN EZYCHANGE

LOCHSÄGEN HSS BI-METALL FÜR METALL UND STAHL

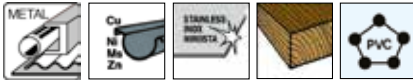

Werkzeuglos und schnell!
Tiefe max. 44 mm

Ezychange
Bi-Metal HSS 8%Co

Durchmesser (mm)	in Metall (min ⁻¹)	in Kupfer (min ⁻¹)	in Aluminium (min ⁻¹)	in Edelstahl (min ⁻¹)	in Holz (min ⁻¹)	Bestell-Nr.	Preis inkl. MwSt
16	530	730	825	275	3'000	E-03632	13,00
17	500	665	750	250	3'000	E-03648	13,00
19	460	600	690	230	3'000	E-03654	13,00
20	440	580	675	220	3'000	E-03660	13,00
22	390	520	585	195	3'000	E-03676	14,00
24	370	490	555	185	2'700	E-03682	14,00
25	350	470	525	175	2'700	E-03698	14,00
27	325	435	480	160	2'700	E-03707	14,00
29	300	400	450	150	2'700	E-03713	14,00
30	285	380	425	145	2'400	E-03729	15,00
32	275	360	410	140	2'400	E-03735	15,00
35	250	330	375	125	2'400	E-03741	15,00
37	310	315	355	120	2'400	E-03757	16,00
38	230	300	345	115	2'400	E-03763	16,00
40	210	280	315	105	2'100	E-03779	16,00
41	210	280	315	105	2'100	E-03785	17,00
44	195	260	295	95	2'100	E-03791	17,00
46	190	250	285	95	2'100	E-03800	18,00
48	180	240	270	90	2'100	E-03816	18,00
51	170	230	255	85	2'000	E-03822	18,00
52	165	220	240	80	2'000	E-03838	21,00
54	160	210	240	80	2'000	E-03844	21,00
56	155	205	240	80	2'000	E-03850	22,00
57	150	200	225	75	2'000	E-03866	23,00
60	140	190	220	70	2'000	E-03872	23,00
64	135	180	205	65	1'850	E-03888	24,00
65	135	180	205	65	1'850	E-03894	24,00
68	130	170	190	65	1'800	E-03903	25,00
70	125	160	185	60	1'800	E-03919	25,00
73	120	160	180	60	1'800	E-03925	25,00
76	115	150	170	55	1'800	E-03931	25,00
79	110	140	165	55	1'500	E-03947	26,00
83	105	140	155	50	1'500	E-03953	28,00
86	100	130	150	50	1'500	E-03969	28,00
92	90	120	140	45	1'200	E-03975	29,00
95	90	120	135	45	1'200	E-03981	34,00
102	85	110	130	40	1'000	E-03997	39,00
105	85	110	130	40	1'000	E-04008	41,00
111	80	100	120	40	1'000	E-04014	50,00
114	75	100	105	35	1'000	E-04020	51,00
121	70	90	95	35	1'000	E-04036	59,00
127	65	80	90	30	1'000	E-04042	62,00
140	65	80	85	30	1'000	E-04058	65,00
152	55	75	85	25	800	E-04064	68,00

LOCHSÄGEN EZYCHANGE

* * * *

HARTMETALL LOCHSÄGEN EZYCHANGE FÜR STEIN



Ezychange

HM

Werkzeuglos und schnell!
Tiefe max. 60 mm



Durchmesser (mm)	Bestell-Nr.	Preis inkl. Mwst
20	E-06644	28,00
22	E-06650	30,00
25	E-06666	30,00
32	E-06672	32,00
35	E-06688	32,00
38	E-06694	34,00
40	E-06703	34,00
44	E-06719	36,00
51	E-06725	38,00
54	E-06731	46,00
60	E-06747	50,00
64	E-06753	50,00
67	E-06769	51,00
68	E-06775	51,00

EZYCHANGE ADAPTER UND VERLÄNGERUNGEN

Ezychange



Beschreibung	Bestell-Nr.	Preis inkl. Mwst
Aufnahme Ezychange 70 mm Ø 8,7 mm (Passt nicht auf Zentrierbohrer alte Serie Art. B-11542)		
inklusive Zentrierbohrer Bi-M 85 mm HSS-G (Art. E-04086)	E-04070	35,00
inklusive Zentrierbohrer HM 105 mm (Art. E-06862)	E-06959	45,00
Aufnahme Ezychange 150 mm Ø 11,0 mm (ohne Zentrierbohrer)	E-06878	39,00
Aufnahme Ezychange 300 mm Ø 11,0 mm (ohne Zentrierbohrer)	E-06884	42,00

ZENTRIERBOHRER EZYCHANGE

Für Lochsägen Ezychange BiM



Für Lochsägen Ezychange HM



Beschreibung	Longueur cm	Bestell-Nr.	Preis inkl. Mwst
HSS-G für Metall, Holz und Kunststoff	85	E-04086	11,00
HSS-Co für Metall und Edelstahl	85	E-04092	14,00
HSS-G für Metall, Holz und Kunststoff	105	E-06840	13,00
HSS-Co für Metall und Edelstahl	105	E-06856	18,00
HM für Mauerwerk, Stein und Fiberglas	105	E-06862	20,00

LOCHSÄGEN EZYCHANGE

SET LOCHSÄGEN EZYCHANGE HSS BI-METALL

Ezychange
Bi-Metal HSS 8%Co



Beschreibung	Durchmesser (mm)	Bestell-Nr.	Preis inkl. MwSt
9 Stk (HSS-Co + HSS-G) 7 Lochsägen max. 44 mm Aufnahme mit 2 Zentrierbohrer	25, 32, 40, 51, 65, 68, 76	E-12295	211,00
Elektriker 7 Stk (HSS-Co + HSS-G) 5 Lochsägen max. 44 mm Aufnahme mit 2 Zentrierbohrer	32, 41, 51, 73, 83	E-15805	207,00
Sanitär 7 Stk (HSS-Co) 6 Lochsägen max. 44 mm Aufnahme mit Zentrierbohrer	19, 22, 29, 38, 44, 57	E-12304	172,00
Elektriker 7 Stk (HSS-Co) 6 Lochsägen max. 44 mm Aufnahme mit Zentrierbohrer	16, 20, 25, 32, 40, 51	E-12310	157,00
Elektriker 7 Stk (HSS-Co) 6 Lochsägen max. 44 mm Aufnahme mit Zentrierbohrer	20, 25, 32, 40, 51, 65	E-12326	179,00

SET HM LOCHSÄGEN EZYCHANGE

Ezychange
HM



Beschreibung	Durchmesser (mm)	Bestell-Nr.	Preis inkl. MwSt
8 Stk (HM) 6 Lochsägen max. 60 mm 1 Aufnahme mit Zentrierbohrer HM 1 Zentrierbohrer Bi-M	22, 25, 32, 44, 51, 68	E-14261	309,00



MAGNETBOHRMASCHINE

KERNBOHRER HM FÜR MAGNETBOHRMASCHINE HB350 - WELDON 19 MM (3/4")



Frästiefe (mm)	Durchmesser (mm)	Bestell-Nr.	Preis inkl. MwSt
35	14	UD00UPC14S	52,00
	15	UD00UPC15S	52,00
	16	UD00UPC16S	52,00
	17	UD00UPC17S	52,00
	18	UD00UPC18S	52,00
	19	UD00UPC19S	52,00
	20	UD00UPC20S	52,00
	21	UD00UPC21S	52,00
	22	UD00UPC22S	52,00
	23	UD00UPC23S	54,00
	24	UD00UPC24S	54,00
	25	UD00UPC25S	54,00
	26	UD00UPC26S	60,00
	27	UD00UPC27S	60,00
	28	UD00UPC28S	60,00
	29	UD00UPC29S	60,00
	30	UD00UPC30S	60,00
	31	UD00UPC31S	70,00
	32	UD00UPC32S	70,00
	33	UD00UPC33S	70,00
34	UD00UPC34S	70,00	
35	UD00UPC35S	70,00	

Frästiefe (mm)	Durchmesser (mm)	Bestell-Nr.	Preis inkl. MwSt
55	14	UD00UPC14L	56,00
	15	UD00UPC15L	56,00
	16	UD00UPC16L	56,00
	17	UD00UPC17L	56,00
	18	UD00UPC18L	56,00
	19	UD00UPC19L	56,00
	20	UD00UPC20L	58,00
	21	UD00UPC21L	58,00
	22	UD00UPC22L	58,00
	23	UD00UPC23L	64,00
	24	UD00UPC24L	64,00
	25	UD00UPC25L	64,00
	26	UD00UPC26L	64,00
	27	UD00UPC27L	64,00
	28	UD00UPC28L	64,00
	29	UD00UPC29L	64,00
	30	UD00UPC30L	64,00
	31	UD00UPC31L	77,00
	32	UD00UPC32L	77,00
	33	UD00UPC33L	77,00
34	UD00UPC34L	77,00	
35	UD00UPC35L	77,00	



Beschreibung	Bestell-Nr.	Preis inkl. MwSt
Zentrierbohrer für Kernbohrer HM mit Frästiefe 35 mm und $\varnothing < 17$ mm	UDPILOTU1A	8,00
Zentrierbohrer für Kernbohrer HM mit Frästiefe 35 mm und $\varnothing > 17$ mm	UDPILOTU1B	11,00
Zentrierbohrer für Kernbohrer HM mit Frästiefe 55 mm und $\varnothing < 17$ mm	UDPILOTU2A	8,00
Zentrierbohrer für Kernbohrer HM mit Frästiefe 55 mm und $\varnothing > 17$ mm	UDPILOTU2B	11,00

VERSCHIEDENES UND SEITENGRIFFE

SEITENGRIFFE KOMPLETT



Für Modelle	Bestell-Nr.	Preis inkl. Mwst
DA001G, DDA460	122A18-8	22,00
DDF441, DDF451	123254-3	13,00
DDF448, DDF458	123258-5	13,00
DDF481	126412-0	46,00
DDF484	191E41-8	43,00
DDF486 / DDF492	122C02-5	35,00
DDF489	1912A3-5	35,00
DF001G	127552-7	38,00
DHP441, DHP451 mit Schraube	123253-5	13,00
DHP481 mit Schraube	122D11-0	40,00
DHP486 / DHP492	122C01-7	38,00
DHP489	1912A4-3	39,00
HP001G mit Schraube	127551-9	43,00
DP4003	134910-0	32,00

OBERGRIF D-FORM FÜR WINKELBOHRSCRAUBER



Siehe Spezialgriff um aus dem Winkelbohrschrauber einen Erdbohrer zu machen auf Seite 288.

Für Modelle	Bestell-Nr.	Preis inkl. Mwst
DA001G, DDA460	458431-1	16,00

BOHRFUTTERSCHLÜSSEL



Für Modell	Bestell-Nr.	Preis inkl. Mwst
DP2010 / 6501	763418-3	2,00
6013B/BR / 7	763432-9	6,00
DA3010/F / DDA340 / DDA350	763415-9	6,00
DA4000LR / DP4002	763434-5	6,00
DP4010 / HP2050 / HP2070/F / HP2071/F	763430-3	6,00
Halter für Bohrfutterschlüssel Artikel 763430-3 / 763434-5 / 763432-9	410102-8	1,40

METALL-AUFHÄNGEHAKEN



Geeignet für Modell	Bestell-Nr.	Preis inkl. Mwst
DDA450	127778-1	16,00
DA001G	127811-9	16,00



MEISSEL -AUFNAHMEN UND -ARTEN

WERKZEUGAUFNAHMEN HAMMER

z. B.: HR2631FT



geeignet für SDS-PLUS



z. B.: HR4013C



geeignet für SDS-MAX



z. B.: HR3850

17 mm Makita
Sechskant

z. B.: HM1812



28 mm Meisselschaft B-Typ



z. B.: HM1304



30 mm Makita Sechskant



HM1400

30 mm Makita Sechskant
speziell für HM1400

MEISSELARTEN

Spitzmeissel

Zum Ausführen von Abrissarbeiten und Aufstemmen von Mauerwerk, Beton und Stein.



Flachmeissel

Zum Durchführen von Abrissarbeiten und Aufstemmen von Mauerwerk, Beton und Stein. Hochpräzise Abrisswirkung.



Breitmeissel

Für universelles Abtragen von Materialien grösseren Umfangs.



Hohlmeissel

Geeignet, um feine Schächte in Beton zu setzen.



Fliesenmeissel

Gekröpfter und flacher Meissel. Hervorragend geeignet für Renovierungsarbeiten; Fliesen und Kacheln können einfach und schnell abgelöst werden.



Stockerplatte

Zum Aufrauen von Asphalt und Beton.



GEEIGNET FÜR SDS-PLUS



NEMESIS II HAMMERBOHRER



4 Schneiden

NEMESIS II SDS-PLUS
Mit durchgehender Karbidspitze

Bis zu 50% längere Standzeit beim Bohren in armiertem Beton



Verbessertes Design
schnelleres Bohren
schnellerer Abtransport des Bohrmaterials

Abgeschrägte Kanten
reduzieren Stöße, wenn der Bohrer auf die Armierung trifft

NEMESIS II HAMMERBOHRER SETS



Bohrer Ø (mm)	Gesamtlänge (mm)	Details	Bestell-Nr.	Preis inkl. MwSt
5, 6, 8	115	7 Stk. in Box	E-14928	67,00
6, 8, 10, 12	165			



Bohrer Ø (mm)	Gesamtlänge (mm)	Details	Bestell-Nr.	Preis inkl. MwSt
5, 6	115	5 Stk. in Box	B-58992	43,00
6, 8, 10	165			
5	160	7 Stk. in Box	B-59019	45,00
6, 6,5	210			
6,5, 8, 10, 12	260			
5	115	10 Stk. in Box	B-63214	79,00
5	165	10 Stk. in Box	B-63220	80,00
6	115	10 Stk. in Box	B-63258	70,00
6	165	10 Stk. in Box	B-63264	74,00
6	215	10 Stk. in Box	B-63270	112,00
6	265	10 Stk. in Box	B-63286	139,00
6,5	215	10 Stk. in Box	B-63317	139,00
6,5	265	10 Stk. in Box	B-63323	169,00
8	165	10 Stk. in Box	B-63373	89,00
8	215	10 Stk. in Box	B-63389	103,00
10	165	10 Stk. in Box	B-63410	104,00
10	215	10 Stk. in Box	B-63426	120,00
10	260	10 Stk. in Box	B-63432	150,00
12	215	10 Stk. in Box	E-14831	136,00
12	260	10 Stk. in Box	B-63476	178,00



NEMESIS II HAMMERBOHRER

SDS-PLUS

Die neue, verbesserte Version der bewährten NEMESIS Bohrerreihe wurde mit besonderem Augenmerk auf das Bohren im armiertem Beton entwickelt und zeichnet sich durch folgende Merkmale aus:

- Optimierte Schneidgeometrie mit Verschleissanzeige
- Schnellerer Abtransport des Bohrmaterials durch neue Wendelform
- Längere Standzeit

NEMESIS II

* * * * *

















Bohrer Ø (mm)	Gesamt-länge (mm)	Arbeits-länge (mm)	Bestell-Nr.	Preis inkl. MwSt
5	115	50	B-57897	8,00
5	165	100	B-57906	9,00
5,5	115	50	B-57940	8,00
5,5	165	100	B-57956	9,00
6	115	50	B-57962	8,00
6	165	100	B-57978	9,00
6	215	150	B-57984	12,00
6	265	200	B-57990	15,00
6	315	250	B-58001	19,00
6,5	165	100	B-58023	10,00
6,5	215	150	B-58039	13,00
6,5	265	200	B-58045	18,00
6,5	315	250	B-58051	22,00
7	115	50	B-58067	10,00
7	165	100	B-58073	10,00
8	115	50	B-58095	10,00
8	165	100	B-58104	10,00
8	215	150	B-58110	12,00
8	265	200	B-58126	15,00
8	315	250	B-58132	18,00
8	465	400	B-58154	29,00
10	115	50	B-58198	11,00
10	165	100	B-58207	12,00
10	215	150	B-58213	13,00
10	265	200	B-58229	17,00
10	315	250	B-58235	20,00
10	455	390	B-58257	30,00
10	600	540	B-58263	45,00
10	1000	940	B-58279	109,00
12	165	110	E-14532	13,00
12	215	160	E-14548	15,00
12	265	210	E-14554	18,00
12	315	260	E-14560	23,00
12	455	400	E-14576	31,00

Bohrer Ø (mm)	Gesamt-länge (mm)	Arbeits-länge (mm)	Bestell-Nr.	Preis inkl. MwSt
12	600	550	E-14582	44,00
12	1000	950	E-19598	125,00
14	160	110	E-14635	18,00
14	215	160	E-14641	22,00
14	265	210	E-14657	26,00
14	315	250	E-14663	32,00
14	450	400	E-14679	39,00
14	600	550	E-14685	52,00
14	1000	950	E-19607	129,00
15	265	210	E-14716	32,00
15	455	400	E-14722	45,00
16	165	110	E-14738	26,00
16	215	160	E-14744	30,00
16	265	210	E-14750	34,00
16	310	260	E-14766	39,00
16	455	400	E-14772	45,00
16	600	550	E-14788	62,00
16	1000	950	E-19613	132,00
18	250	200	E-24860	43,00
18	450	400	E-24876	52,00
20	250	200	E-24882	47,00
20	450	400	E-24898	72,00
22	250	200	B-58665	53,00
22	450	400	B-58687	79,00
24	250	200	B-58693	72,00
24	450	400	B-58702	82,00
25	250	200	B-58718	74,00
25	450	400	B-58724	92,00
28	250	200	B-58746	92,00
28	450	400	B-58752	105,00
30	250	200	B-58768	95,00
30	450	400	B-58774	110,00
32	450	400	B-58780	124,00



MEISSEL SDS-PLUS

Typ	Beschreibung	Breite x Länge (mm)	Bestell-Nr.	Preis inkl. MwSt
 Spitzmeissel		250	P-25068	13,00
 Spitzmeissel selbstschärfend	Für allgemeine Meissel- und Aufbrucharbeiten von Mauerwerk, Beton und losem Gestein	250	B-64761*	17,00
 Flachmeissel		20 x 200	P-25074	15,00
 Flachmeissel selbstschärfend		20 x 250	B-64777*	18,00
 Breitmeissel		37 x 200	A-30483	20,00
 Breitmeissel selbstschärfend		40 x 250	B-14059*	29,00
 Breitmeissel selbstschärfend	Für universelles Abtragen von Materialien grösseren Umfangs	60 x 250	B-14065*	35,00
 Breitmeissel		80 x 150	D-61042	22,00
 Breitmeissel		80 x 250	D-61020	29,00
 Hohlmeissel	Zum Stemmen von schmalen Kanälen in Mauerwerk	22 x 240	P-25080	25,00
 Fliesenmeissel	Gekröpfter und flacher Meissel. Zum Abschlagen von Fliesen geeignet. Die flache Schneide minimiert das Brechen von Fliesen	40 x 260	P-63987	26,00
 Fliesenmeissel selbstschärfend		40 x 260	B-14071**	29,00
 Schaber komplett		100 x 160	A-68161	135,00
 Ersatz-Schaberblech			343411-9	42,00

* 30% höhere Abtragsleistung, aufgrund der selbstschärfenden Eigenschaft in Verbindung mit der neuartigen Form (kein extra Nachschärfen notwendig). Deutlich längere Lebensdauer.

** 40% höhere Abtragsleistung. Geeignet für schmale Fugen zwischen Fliesen, dank flachem Spaten. Weniger Fliesenbruch aufgrund seiner speziellen Form.



BOHRKRONEN INNENKONUS 1:8 SDS-PLUS



Verpackungseinheit: 1 Stk
Passend für SDS-PLUS Bohrfutter



1. Bohrer einstecken und mit einem Imbusschlüssel festdrehen

2. Bohrkronen auf den Adapter festdrehen



Inhalt	Länge mm	Bestell-Nr.	Preis inkl. MwSt
Zentrierbohrer Ø 8 mm	120	P-64347	9,00
Aufnahme mit M16 Gewinde	105	P-67745	34,00
Aufnahme mit M16 Gewinde	370	P-67751	48,00
Bohrkronen Ø 30 mm	50	P-74778	81,00
Bohrkronen Ø 40 mm	50	P-26191	89,00
Bohrkronen Ø 45 mm	50	P-74790	86,00
Bohrkronen Ø 50 mm	50	P-26200	93,00
Bohrkronen Ø 65 mm	50	P-26216	96,00
Bohrkronen Ø 80 mm	50	P-26222	118,00
Bohrkronen Ø 90 mm	50	P-74809	128,00



SDS-PLUS BOHRERSETS

5-TEILIGES SET SDS-PLUS GEMISCHT FÜR HOLZ UND METALL



Inhalt	Bestell-Nr.	Preis inkl. MwSt
2 x HSS-Tin Metall-Bohrer Ø3 x 90 mm Ø4 x 105 mm	B-57532	15,00
3 x Holz-Spiralbohrer Ø4 x 105 mm Ø5 x 116 mm Ø6 x 123 mm		

BOHRERSETS FÜR BETON



4-Schneiden



Menge Bohrer	Bohrer Ø (mm)	Gesamtlänge (mm)	Bestell-Nr.	Preis inkl. MwSt
4	5	110	E-14249	19,00
	6, 8, 10	160		
5	5, 6, 6, 8, 8	160	D-58914	15,00
5	5, 6, 7	110	B-49052	22,00
	6, 8	160		
5	6, 8	110	D-61678	22,00
	6, 8, 10	160		
5	6, 6.5	110	D-17784	22,00
	8, 10, 12	160		
12	6, 8, 10, 12	160	D-62723	27,00
	je 3 von jedem			
14	5, 6, 7, 8	110	D-71956	30,00
	6, 7, 8, 10, 12, 14	160		
	10, 12, 14, 16	210		
25	5, 6, 7	110	D-33853	45,00
	je 5 von jedem			
25	6, 7	160		
	je 5 von jedem			



BOHR- UND MEISSELSETS SDS-PLUS



BOHR- UND MEISSELSET SDS-PLUS

Stück	Inhalt	Bestell-Nr.	Preis inkl. MwSt
6	 3 Bohrer, Länge 160 mm, Ø 5, 6, 8 mm 1 Spitzmeissel 260 mm 1 Flachmeissel 20 x 250 mm 1 Breitmeissel 40 x 250 mm	D-58920	23,00
10	  8 Bohrer, Länge 160 mm, Ø 5, 5.5, 6, 6.5, 8, 10, 12, 16 mm 1 Spitzmeissel 160 mm 1 Flachmeissel 20 x 140 mm	D-46361	26,00
13	  3 Bohrer, Länge 110 mm, Ø 5.5, 6.5, 8 mm 4 Bohrer, Länge 160 mm, Ø 6, 6.5, 8, 10 mm 4 Bohrer, Länge 210 mm, Ø 10, 12, 14, 16 mm 1 Spitzmeissel 250 mm 1 Flachmeissel 20 x 250 mm Set im Aufrollbeutel	D-70895	52,00
10	 1 Bohrer, Länge 110 mm, Ø 6 mm 1 Bohrer, Länge 160 mm, Ø 8 mm 2 Bohrer, Länge 210 mm, Ø 10, 12 mm 4 Bohrer, Länge 460 mm, Ø 10, 12, 116, 20 mm 1 Spitzmeissel 250 mm 1 Flachmeissel 20 x 250 mm Set im Metallkoffer	D-19174	79,00
17	 4 Bohrer, Länge 110 mm, Ø 5, 6, 8, 10 mm 4 Bohrer, Länge 160 mm, Ø 6, 8, 10, 12 mm 2 Bohrer, Länge 210 mm, Ø 8, 10 mm 2 Bohrer, Länge 260 mm, Ø 12, 14 mm 2 Spitzmeissel, 140 + 250 mm 2 Flachmeissel, 20x140 mm + 20 x 250 mm 1 Breitmeissel 40 x 250 mm Set im Makpac mit einem leeren Ordnungsfach	B-53877	109,00

MEISSELSET SDS-PLUS

Pièces	Contenu	Art. N°	Prix TTC
3	  1 Spitzmeissel 250 mm 1 Flachmeissel 20 x 250 mm 1 Breitmeissel 40 x 250 mm Set im Metallkoffer	D-05181	44,00
4	 2 Spitzmeissel 250 mm 2 Flachmeissel 20 x 250 mm Set im Metallkoffer	D-08757	45,00
5	  Selbstschärfende Meissel : 2 selbstschärfende Spitzmeissel 250 mm B-64761 2 selbstschärfende Flachmeissel 20 x 250 mm B-64777 1 selbstschärfender Breitmeissel 40 x 250 mm B-14059	E-13188	65,00



BOHRFUTTER UND ADAPTER SDS-PLUS

WECHSELBOHRFUTTER

	Beschreibung	Geeignet für Modelle	Bestell-Nr.	Preis inkl. MwSt
	Schnellspannbohrfutter mit Schnellverschluss-System Heavy Duty Ausführung mit Sperring	HR2450T / HR2470T / HR2811FT BHR261T / BHR262T BHR243 / DHR243 / HR2610T HR2611FT / DHR264 / HR2631FT HR2630T	196173-6	183,00
	Schnellspannbohrfutter mit Schnellverschluss-System	HR2450T / HR2470T / HR2811FT BHR261T / BHR262T BHR243 / DHR243 / HR2610T HR2611FT / DHR264 / HR2631FT HR2630T	194079-2	103,00
		DHR283 / DHR281 / HR002G	199139-5	89,00
		HR3012F / HR009G	191F46-4	75,00
	Schnellspannbohrfutter mit Schnellverschluss-System	HR3210FCT	194568-7	135,00
	Bohrfutter SDS-PLUS mit Schnellverschluss-System	HR3210FCT	125420-8	92,00
	Bohrfutter SDS-PLUS mit Schnellverschluss-System	HR2450T / HR2470T / HR2811FT BHR261T / BHR262T BHR243 / DHR243 / HR2610T HR2611FT / DHR264 / HR2631FT HR2630T	194080-7	56,00
		DHR281 / DHR283 / HR002G	199138-7	35,00
		HR3012F / HR009G	191F47-2	49,00
	Schnellspannbohrfutter für SDS-PLUS Aufnahme	SDS-PLUS > 13mm	122823-7	86,00

ADAPTER SDS-PLUS

	Beschreibung	Bestell-Nr.	Preis inkl. MwSt
	Aufnahme für 1/4" Bits für SDS-PLUS Hämmer	P-21646	21,00
	Magnetische Aufnahme für 1/4" Bits für SDS-PLUS Hämmer, mit Schnellwechselfunktion, 80 mm lang für HR166D / HR140D / DHR165 / DHR171	B-57548	9,00



GEEIGNET FÜR SDS-MAX

4-SCHNEIDEN BOHRER NEMESIS SDS-MAX



NEMESIS
4 Schneiden



Verpackungseinheit: 1 Stk
Passend für SDS-MAX Bohrfutter

- > Kein Einhängen beim Auftreffen auf die Armierung
- > Vibrationsarme Konstruktion
- > Schneller und effizienter Bohrmehlauswurf dank Profil der Spirale

Technische Konstruktion für Ø 12 - 15 mm

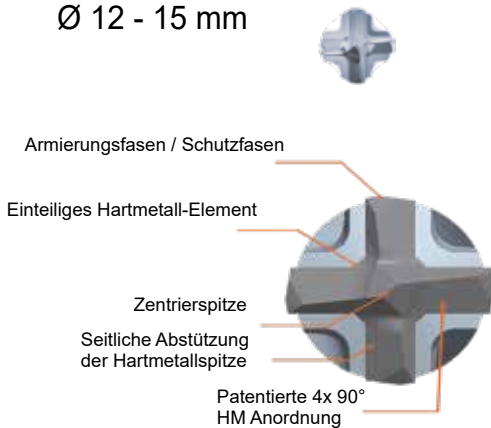

Technische Konstruktion für Ø 16 - 52 mm

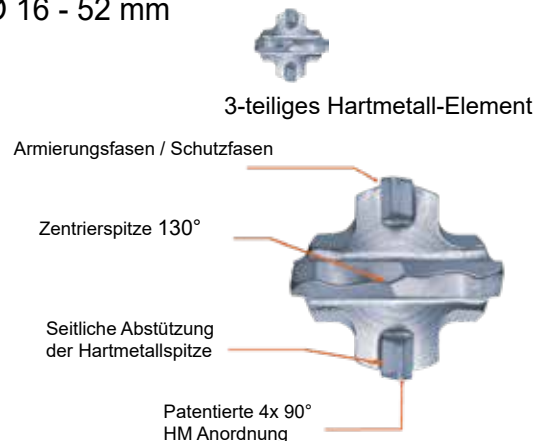

Bohrer Ø (mm)	Gesamt-länge (mm)	Arbeits-länge (mm)	Bestell-Nr.	Preis inkl. MwSt
12	340	200	B-19897	69,00
12	540	400	B-19906	79,00
14	340	200	B-19928	73,00
14	540	400	B-19934	89,00
15	340	200	B-19940	79,00
16	340	200	B-19962	82,00
16	540	400	B-19978	102,00
16	940	800	B-19984	147,00
18	320	200	B-19990	92,00
18	540	400	B-20002	108,00
18	940	800	B-20018	152,00
20	320	200	B-20024	92,00
20	520	400	B-20030	114,00
20	920	800	B-20046	161,00
22	320	200	B-20052	99,00
22	520	400	B-20068	121,00
22	920	800	B-20074	175,00
24	320	200	B-20080	109,00
24	520	400	B-20096	129,00
25	320	200	B-20105	113,00
25	520	400	B-20111	132,00

Bohrer Ø (mm)	Gesamt-länge (mm)	Arbeits-länge (mm)	Bestell-Nr.	Preis inkl. MwSt
25	920	800	B-20127	187,00
26	520	400	B-20133	137,00
28	370	250	B-20149	131,00
28	570	450	B-20155	142,00
28	670	550	B-20161	199,00
28	920	800	B-20177	239,00
30	370	250	B-20183	142,00
30	570	450	B-20199	165,00
32	570	450	B-20214	179,00
32	920	800	B-20220	235,00
32	1320	1160	P-78069	365,00
35	570	450	B-20242	215,00
35	670	550	B-20258	252,00
35	920	800	B-20264	299,00
38	570	450	B-20286	252,00
40	570	450	B-20301	288,00
40	920	800	B-20317	359,00
45	570	450	B-20323	369,00
50	570	450	B-42896	469,00
52	570	450	B-20339	469,00



ADAPTER FÜR SDS-MAX BOHRHAMMER

ADAPTER SDS-MAX AUF SDS-PLUS



Beschreibung	Bestell-Nr.	Preis inkl. MwSt
Adapter SDS-MAX auf SDS-PLUS	P-17027	134,00

BOHRER-AUSDREHER



Beschreibung	Bestell-Nr.	Preis inkl. MwSt
Um SDS-MAX Bohrer herauszudrehen Für Schlagschrauber 1/2"	195870-1	194,00



SETS SDS-MAX



BOHR- UND MEISSELSET SDS-MAX



Stück	Inhalt	Bestell-Nr.	Preis inkl. MwSt
7	4 Bohrer, Länge 540 mm, Ø 18, 20, 22, 25 mm 1 Spitzmeissel 400 mm 1 Flachmeissel 25 x 400 mm 1 Breitmeissel 50 x 400mm Set im Metallkoffer	D-42494	169,00

MEISSELSET SDS-MAX



Stück	Inhalt	Bestell-Nr.	Preis inkl. MwSt
3	1 Spitzmeissel 400 mm 1 Flachmeissel 25 x 400 mm 1 Breitmeissel 50 x 400mm Set im Metallkoffer	D-40543	62,00













Stück	Inhalt	Bestell-Nr.	Preis inkl. MwSt
5	Selbstschärfende Meissel: 2 selbstschärfende Spitzmeissel 400 mm B-23064 2 selbstschärfende Flachmeissel 25 x 400 mm B-64783 1 selbstschärfender Breitmeissel 50 x 350 mm B-14015	E-13194	115,00



MEISSEL UND ZUBEHÖR SDS-MAX



Typ	Beschreibung	Breite x Länge (mm)	Bestell-Nr.	Preis inkl. MwSt.
	Spitzmeissel	280	P-16237	17,00
	Für allgemeine Meissel- und Aufbrucharbeiten von Mauerwerk, Beton und losem Gestein	400	P-16243	19,00
selbstschärfend gedreht		610	P-16259	30,00
	Spitzmeissel selbstschärfend* gedreht	400	B-23064	28,00
	Für allgemeine Meissel- und Aufbrucharbeiten von Mauerwerk, Beton und losem Gestein	25 x 280	P-16265	17,00
	Flachmeissel	25 x 400	P-16271	19,00
	Für allgemeine Meissel- und Aufbrucharbeiten von Mauerwerk, Beton und losem Gestein	25 x 600	P-16287	30,00
selbstschärfend		25 x 400	B-64783	25,00
	Flachmeissel selbstschärfend*	25 x 400	B-64783	25,00
	Für allgemeine Meissel- und Aufbrucharbeiten von Mauerwerk, Beton und losem Gestein	50 x 360	P-16302	29,00
	Breitmeissel	80 x 300	P-16318	39,00
	Für universelles Abtragen von Materialien grösseren Umfangs	50 x 350	B-14015	35,00
selbstschärfend		50 x 350	B-14015	35,00
	Breitmeissel selbstschärfend*	50 x 350	B-14015	35,00
	Deutlich längere Lebensdauer, dank verdoppelter Länge des Spatens	26 x 300	P-16293	42,00
	Hohlmeissel	26 x 300	P-16293	42,00
	Zum Stemmen von schmalen Kanälen in Beton	67	A-19881	99,00
	Stockereisen (ohne Schaft)	67	A-19881	99,00
	7 x 7 Zähne	300	A-19897	88,00
	Schaft	300	A-19897	88,00
	für Stockereisen A-19881	635 x 152	P-54156	399,00
	Schaber komplett	635 x 152	P-54156	399,00
	Halter und Klinge		P-54162	85,00
	Ersatzklinge		P-54162	85,00
	Ersatzklinge zu P-54156			

* 30% höhere Abtragsleistung, aufgrund der selbstschärfenden Eigenschaft in Verbindung mit der neuartigen Form (Kein extra Nachschärfen notwendig) Deutlich längere Lebensdauer, dank verdoppelter Länge des Spatens.



BOHRKRONEN SDS-MAX (Konus 1:8)



Verpackungseinheit: 1 Stk
Passend für SDS-MAX Bohrfutter



1. Bohrer auf die Aufnahme stecken

2. Bohrkronen auf die Aufnahme stecken (Bohrer & Bohrkronen müssen gut und sicher auf der Aufnahme festsitzen)

3. Zum Lösen: den Auswurfkeil benutzen



Zentrierbohrer Ø 11 mm

Länge mm

120

Bestell-Nr.

P-03838

Preis inkl. MwSt

18,00

Aufnahme Konus 1:8

180

P-16994

79,00



Aufnahme Konus 1:8

450

P-17005

115,00



Auswurfkeil für Bohrkronen

--

P-03763

10,00

Bohrkronen Ø 40 mm

100

P-03779

159,00

Bohrkronen Ø 50 mm

100

P-03785

169,00



Bohrkronen Ø 60 mm

100

P-73427

185,00

Bohrkronen Ø 65 mm

100

P-03791

192,00

Bohrkronen Ø 68 mm

100

P-73433

197,00

Bohrkronen Ø 80 mm

100

P-03800

230,00

Bohrkronen Ø 100 mm

100

P-03822

292,00

Bohrkronen Ø 110 mm

100

P-73449

335,00

Bohrkronen Ø 125 mm

100

P-16374

383,00



MAKITA SECHSKANTAUFNAHME



MEISSEL 28 MM



Geeignet für Modelle:
HM1304B, HM1317CB, HM1812, HM1512, HM1801,
HM1810, HM004G



selbstschärfend



Typ	Beschreibung	Grösse (mm)	Bestell-Nr.	Preis inkl. MwSt
Spitzmeissel	Für allgemeine Meissel- und Aufbrucharbeiten von Mauerwerk, Beton und losem Gestein	400	P-05692	49,00
Spitzmeissel selbstschärfend	Für allgemeine Meissel- und Aufbrucharbeiten von Mauerwerk, Beton und losem Gestein	400	B-10372*	53,00
Flachmeissel	Für allgemeine Meissel- und Aufbrucharbeiten von Mauerwerk, Beton und losem Gestein	29 x 400	P-05723	49,00
Breitmeissel	Für universelles Abtragen von Materialien grösseren Umfangs	80 x 400	P-05701	96,00

* 30% höhere Abtragsleistung, aufgrund der selbstschärfenden Eigenschaft in Verbindung mit der neuartigen Form (kein extra Nachschärfen notwendig)



MEISSEL 28 MM MIT KRAGEN



Geeignet für Modelle:
HM1304B, HM1317CB, HM1812, HM1512



Typ	Beschreibung	Grösse (mm)	Bestell-Nr.	Preis inkl. MwSt
Spitzmeissel	Für allgemeine Meissel und Aufbrucharbeiten von Mauerwerk, Beton und losem Gestein	410	798381-1	105,00
Flachmeissel	Für allgemeine Meissel und Aufbrucharbeiten von Mauerwerk, Beton und losem Gestein	28 x 410	798383-7	110,00
Breitmeissel	Für universelles Abtragen von Materialien grösseren Umfangs	75 x 410	D-29228	116,00



MEISSEL 30 MM

FÜR HM1304

* 30% höhere Abtragsleistung, aufgrund der selbstschärfenden Eigenschaft in Verbindung mit der neuartigen Form (kein extra Nachschärfen notwendig)



Typ	Beschreibung	Grösse (mm)	Bestell-Nr.	Preis inkl. MwSt
Spitzmeissel	Für allgemeine Meissel und Aufbrucharbeiten von Mauerwerk, Beton und losem Gestein	400	P-05549	55,00
Spitzmeissel selbstschärfend	Für allgemeine Meissel und Aufbrucharbeiten von Mauerwerk, Beton und losem Gestein	400	B-10388*	59,00
Flachmeissel	Für präzise Meissel und Aufbrucharbeiten von Mauerwerk, Beton und losem Gestein	32 x 400	P-13487	56,00
Breitmeissel	Für universelles Abtragen von Materialien grösseren Umfangs	115 x 400	P-13518	129,00

FÜR HM1400

* 30% höhere Abtragsleistung, aufgrund der selbstschärfenden Eigenschaft in Verbindung mit der neuartigen Form (kein extra Nachschärfen notwendig)



Typ	Beschreibung	Grösse (mm)	Bestell-Nr.	Preis inkl. MwSt
Spitzmeissel	Für allgemeine Meissel und Aufbrucharbeiten von Mauerwerk, Beton und losem Gestein	400	P-05549	55,00
Spitzmeissel selbstschärfend	Für allgemeine Meissel und Aufbrucharbeiten von Mauerwerk, Beton und losem Gestein	400	B-10388*	59,00
Flachmeissel	Für präzise Meissel und Aufbrucharbeiten von Mauerwerk, Beton und losem Gestein	32 x 400	P-13502	56,00
Breitmeissel	Für universelles Abtragen von Materialien grösseren Umfangs	115 x 400	P-13493	129,00

ABSAUGSET FÜR ABRUCHHÄMMER



Beschreibung	Geeignet für Modelle	Bestell-Nr.	Preis inkl. MwSt
Absaugset - Meisseln	Abbruchhammer > 15kg HM1400 / HM1304 HM1802 / HM1812 HM1317 / HM1512 HM004G	197148-8	115,00



SONSTIGES ZUBEHÖR

TRANSPORTKARREN



Geeignet für Modelle	Beschreibung	Bestell-Nr.	Preis inkl. Mwst
HM1812	Transportkarren für Abbruchhammer	D-54972	172,00
HM004G / HM1812	Sehr robust Mit Platz für Zubehör, (Ladegerät, 2 Akkus 8Ah und verschiedene Meissel, nicht inbegriffen)	JM00000674	249,00



VERSCHIEDENES



Beschreibung	Bestell-Nr.	Preis inkl. Mwst
Getriebefett (30cc)	1914C5-7	8,00
Bohrer-und Meisselfett	198993-4	13,00
Nockenschlüssel 28mm für HK + HR18 Modelle	782402-9	6,00
Tiefenanschlag für Modelle HP/HR/DP/BHR/DHR	324219-0	3,00
Tiefenanschlag versetzt (Original auf HR2670)	321144-6	3,00
Motorschutz Luftabsaugung für HR007G	413A50-6	3,00

SEITENGRIFFE UND HAKEN

LANGE FORM



Für Modelle	Bestell-Nr.	Preis inkl. MwSt
DHR183 / HR010G	122D63-1	19,00
HR2300, HR2600, HR2601, HR2610, HR2610T, HR2611F, HR2611FT, HR2630, HR2631F, HR2631FT	122878-2	22,00
HR3200C, HR3210C, HR3210FCT	135197-7	38,00
HR4500C	134916-8	53,00
HR3540C, HR3541FC, HR4001C, HR4002, HR4010C, HR4011C, HR4501C, HR4510C, HR4511C	135265-6	60,00
DHR400, HR005G, HR4013, HR4003C	123138-5	42,00
HR5202C, HR5212C, HR006G	135629-4	49,00
DHR281, DHR283, HR002G, HR004G, HR3012FC	126882-3	22,00
HM0871C, HM001G	135332-7	34,00
HR007G	122A94-2	22,00
HR166D, DHR165, DHR171, HR182, HR140D, HR1830, HR1840, HR1841F	191D07-2	22,00

D-FORM ZUM MEISSELN



Für Modelle	Bestell-Nr.	Preis inkl. MwSt
HR4000C, HR4511C, HM1101C, HM1111C	134890-0	63,00
HR4500C	134915-0	67,00
HM1213C, HM1203C, HM1202C	135269-8	64,00
HM1214C, HR5202C, HR5212C, HR006G	135283-4	68,00
DHR400, HR005G, HR4013, HR4003C	196792-8	40,00
HM001G	136362-1	43,00

HAKEN AUS METALL



Beschreibung	Modell	Bestell-Nr.	Preis inkl. MwSt
Metall-Befestigungsring	HR182	199593-3	32,00
Metall-Haken	DHK180	191C37-7	16,00
Metall-Haken	HR007G / HR008G	191W90-3	16,00
Metall -Befestigungsring	DHR183 / HR010G	1911K0-5	15,00

ABSAUG-ZUBEHÖR

ABSAUGSYSTEM UND STAUBFÄNGER

Siehe Kapitel 12 Cleaning, auf Seite 229



SERVICE KITS

Speziell auf jedes Modell abgestimmt enthalten Makita Service Kits die wichtigsten Verschleissteile wie etwa:

- Kohlebürsten
- Getriebefett
- O-Ringe
- Feder- und Abschlussringe



FÜR BOHRHÄMMER UND MEISSELHÄMMER

Geeignet für Modelle	Inhalt	Bestell-Nr.	Preis inkl. Mwst
DHR171 / DHR183	Getriebe Hammerfett 30 gr Art. 195127-0 Seegerring S-17 Art. 961057-5 Verschluss 34 Art. 286037-3 Feder 23 Art. 232343-4/ 2 x Stahlkugel 7 Art. 216022-2 O-Ring 12 Art. 213128-7 / X-Ring 13 Art. 213183-9	198564-7	16,00
DHR182	Getriebe Hammerfett 30 gr Art. 195127-0 Seegerring S-17 Art. 961057-5 Verschluss 34 Art. 286037-3 Feder 22 Art. 233942-5 / 2 x Stahlkugel 7 Art. 216022-2 O-Ring 13 Art. 213832-8 / O-Ring 11 Art. 213117-2	199544-6	21,00
DHR243	2x Hammerfett RB 30 ml Art. 195127-0 O Ring 9 Art. 213073-6 / O Ring 17.5 Art. 213258-4 Stahlkugel 7 Art. 216022-2 Federring 28 Art. 233979-2 Abschlussring 35 Art. 286263-4	195834-5	22,00
BHR261/BHR262	Hammerfett RB 30 ml Art. 195127-0 Kohlen CB-441 Art. 194435-6 O Ring 9 Art. 213073-6 / O Ring 16 Art. 213227-5 Stahlkugel 7 Art. 216022-2 Federring 28 Art. 233917-4 Abschlussring 35 Art. 286263-4 Dämpfungsscheibe 13 Art. 421955-0	195189-8	27,00

SERVICE KITS

Geeignet für Modelle	Inhalt	Bestell-Nr.	Preis inkl. Mwst
HR006G	4x Hammerfett 30gr Art. 181490-7 3x O-Ring 23 Art. 213394-6 3x Kunststoffring Art. 213431-6 O-Ring 33 Art. 213781-9 O-Ring 30 Art. 213782-7 Ring Spring 25 Art. 233948-3 Werkzeughalterdeckel Art. 286292-7 Haltebolzen Art. 310178-4	191N79-7	81,00
HR007G	2x Hammerfett 30gr Art. 181490-7 O-Ring 9 Art. 213073-6 O-Ring 17,5 Art. 213258-4 2x Stahlkugel 7.0 Art. 216022-2 Federring 28 Art. 233979-2 Federring 14 Art. 233989-9 Federring 15 Art. 233992-0 Abschlussring 35 Art. 286288-8	199233-3	22,00
HR009G	Hammerfett 30gr Art. 181490-7 Schlagbolzen B kompl Art. 140S90-6 Ring 12 Art. 213880-7 / O-Ring 16 Art. 213881-5 Stahlkugel Art. 216022-2 Federring 21 Art. 231987-7 / Federring 24 Art. 232501-2 Federring 14 Art. 233989-9 / Federring 15 Art. 233992-0 Stift 4 Art. 256598-7 Deckel 35 Art. 286288-8 Dämpfungsscheibe 12 Art. 424267-0	1910S0-5	49,00
HR2230 / HR2460 / HR2470/T	2x Hammerfett RB 30ml Art. 195127-0 Kohlen CB-325 Art. 194074-2 O Ring 9 Art. 213073-6 / O Ring 16 Art. 213227-5 Stahlkugel 7 Art. 216022-2 Federring 28 Art. 233917-4 Abschlussring 35 Art. 286263-4 Dämpfungsscheibe 13 Art. 421955-0	195263-2	22,00
HR2300 / HR2600 / HR2610	Kohlen CB-325 Art. 194074-2 O Ring 9 Art. 213073-6 / O Ring 17.5 Art. 213258-4 2x Stahlkugel 7 Art. 216022-2 Federring 14 Art. 233989-9 / Federring 15 Art. 233992-0 Federring 28 Art. 233917-4 Abschlussring 35 Art. 286288-8 Gummischeibe 16 Art. 424364-2 Dämpfungsscheibe 12 Art. 424267-0	195105-0	27,00
HR2611FT	2x Hammerfett RB 30ml Art. 195127-0 Kohlen CB-325 Art. 194074-2 O Ring 9 Art. 213073-6 / O Ring 16 Art. 213227-5 Stahlkugel 7 Art. 216022-2 Federring 28 Art. 233917-4 Abschlussring 35 Art. 286263-4 Dämpfungsscheibe 13 Art. 421955-0	195108-4	27,00
HR2611F / HR2601F	2x Hammerfett RB 30ml Art. 195127-0 Kohlen CB-325 Art. 194074-2 O Ring 9 Art. 213073-6 / O Ring 17.5 Art. 213258-4 2x Stahlkugel 7 Art. 216022-2 Federring 14 Art. 233989-9 / Federring 15 Art. 233992-0 Federring 28 Art. 233979-2 Abschlussring 35 Art. 286288-8 Gummischeibe 16 Art. 424364-2 Dämpfungsscheibe 13 Art. 421955-0	195107-6	27,00
HR2630	Hammerfett RB 30ml Art. 195127-0 Kohlen CB-325 Art. 194074-2 O Ring 9 Art. 213073-6 / O Ring 17.5 Art. 213258-4 Stahlkugel 7 Art. 216022-2 Federring 14 Art. 233989-9 / Federring 15 Art. 233992-0 Federring 28 Art. 233979-2 Abschlussring 35 Art. 286288-8 Dämpfungsscheibe 12 Art. 424267-0	196968-7	27,00
HR2631 / HR2670	Hammerfett RB 30ml Art. 195127-0 Kohlen CB-325 Art. 194074-2 O Ring 9 Art. 213073-6 / O Ring 17.5 Art. 213258-4 Stahlkugel 7 Art. 216022-2 Federring 14 Art. 233989-9 / Federring 15 Art. 233992-0 Federring 28 Art. 233979-2 Abschlussring 35 Art. 286288-8	196967-9	27,00

SERVICE KITS

Geeignet für Modelle	Inhalt	Bestell-Nr.	Preis inkl. MwSt
HR2800 / HR2810/T HR2811FT	Getriebe Hammerfett 30gr Art. 181490-7 Kohlen CB-325 Art. 194074-2 O Ring 9 Art. 213073-6 / O Ring 16 O Ring Art. 213227-5 Stahlkugel 7 Art. 216022-2 Federring 28 Art. 233917-4 Abschlussring 35 Art. 286263-4 Dämpfungsscheibe 13 Art. 421955-0	195206-4	22,00
HR3000C	Getriebe Hammerfett 30gr Art. 181490-7 Kohlen CB-327 Art. 194285-9 O Ring 15 Art. 213073-6 / O Ring 18 Art. 213258-4 O Ring 26 Art. 213435-8 Dichtungsring 20 Art. 213321-3 Abschlussring 40 Art. 286253-7	193390-9	44,00
HR3200C / HR3210FCT/C	Getriebe Hammerfett 30gr Art. 181490-7 Kohlen CB-350 Art. 194160-9 O Ring 15 Art. 213228-3 / O Ring 18 Art. 213262-3 O Ring 18 Art. 213283-5 Dichtungsring 20 Art. 213321-3 Stahlkugel 7 Art. 216022-2 Federring 19 Art. 233940-9 Werkzeughalterdeckel Art. 286282-0 Führungsscheibe Art. 345873-7	195199-5	30,00
HR4001C / HR4002 / HR4010C HR4011C	Getriebe Hammerfett 30gr Art. 181490-7 Kohlen CB-350 Art. 194160-9 O Ring 20 Art. 213317-4 / O Ring 22 Art. 213962-5 X Ring 18 Art. 213281-9 Kunststoffring 25 Art. 213392-0 Werkzeughalterdeckel Art. 286285-4	195195-3	37,00
HR4003C / HR4013C	Getriebe Hammerfett 30gr Art. 181490-7 Kohlen CB-350 Art. 194160-9 O Ring 20 Art. 213317-4 / O Ring 22 Art. 213962-5 X Ring 18 Art. 213281-9 Kunststoffring 25 Art. 213392-0 Werkzeughalterdeckel Art. 286285-4	197298-9	37,00
HR4500C	Getriebe Hammerfett 30gr Art. 181490-7 Kohlen CB-155 Art. 181048-2 O Ring 20 Art. 213317-4 O Ring 27 Art. 213440-5 Kunststoffring 25 Art. 213392-0 Werkzeughalterdeckel Art. 286259-5	193407-8	41,00
HR4501C / HR4510C / HR4511C	Getriebe Hammerfett 30gr Art. 181490-7 Kohlen CB-175 Art. 195844-2 O Ring 23 Art. 213394-6 / O Ring 34 Art. 213296-6 O Ring 21 Art. 213980-3 Kunststoffring 28 Art. 213431-6 Werkzeughalterdeckel Art. 286285-4	195210-3	37,00
HR5001C	Getriebe Hammerfett 30gr Art. 181490-7 Kohlen CB-155 Art. 181048-2 O Ring 23 Art. 213394-6 / O Ring 27 Art. 213981-1 X Ring 35 Art. 213460-9 Kunststoffring 28 Art. 213431-6 Werkzeughalterdeckel Art. 286250-3	193392-5	85,00
HR5201C / HR5210C HR5211C	4x Getriebe Hammerfett 30gr Art. 181490-7 Kohlen CB-175 Art. 195844-2 O Ring 18 Art. 213274-6 / O Ring 20 Art. 213317-4 2x O Ring 34 Art. 213296-6 Kunststoffring 25 Art. 213392-0 Werkzeughalterdeckel Art. 286285-4	195191-1	44,00
HR5202C / HR5212C Produktion bis 12-2019	4x Getriebe Hammerfett 30gr Art. 181490-7 Kohlen CB-175 Art. 195844-2 O Ring 26.5 Art. 213811-6 / O Ring 33 Art. 213781-9 Dichtung Resine Fluo 32.5 Art. 213780-1 Dichtung 26.5 Art. 213776-2 / Dichtung 30 Art. 213782-7 Werkzeughalterdeckel Art. 286292-7	196865-7	63,00
HR5202C / HR5212C Produktion ab 01-2020	4x Getriebe Hammerfett 30gr Art. 181490-7 Kohlen CB-175 Art. 195844-2 3x O Ring 26.5 Art. 213811-6 / 3x O Ring 33 Art. 213781-9 Dichtung Resine Fluo 32.5 Art. 213780-1 Dichtung 30 Art. 213782-7 Werkzeughalterdeckel Art. 286292-7	191K75-7	63,00

SERVICE KITS

Geeignet für Modelle	Inhalt	Bestell-Nr.	Preis inkl. Mwst
HK0500	Getriebe Hammerfett 30gr Art. 181490-7 Kohlen CB-113 Art. 191904-8 O Ring 11 Art. 213117-2 / O Ring 14 Art. 213175-8 O Ring 16 Art. 213214-4 / 2x O Ring 16 Art. 213227-5 X Ring 13 Art. 213173-2 Federring 21 Art. 231987-7 Abschlussring 31 Art. 286265-0	193397-5	32,00
HK1800 / HK1810	Getriebe Hammerfett 30gr Art. 181490-7 Kohlen CB-105 Art. 181038-5 2x Stahlkugel 7 Art. 213111-4 2x O Ring 19 Art. 213308-5 2x O Ring 19 Art. 213309-3 Staubabdeckung Art. 421336-8	193394-1	30,00
HK1820/L	Getriebe Hammerfett 30gr Art. 181490-7 Kohlen CB-350 Art. 194160-9 O Ring 12 Art. 213128-7 / 2x O Ring 18 Art. 213283-5 Stahlkugel 7 Art. 216022-2 Urethan Ring 26 Art. 262142-0 Abschlussring 38 Art. 286283-8 Gummischeibe 13 Art. 424065-2	195194-5	30,00
HM001G	Getriebe Hammerfett 30gr Art. 181490-7 O Ring 23 Art. 213394-6 O Ring 26 Art. 213432-4 2x O-Ring 24 Art. 213958-6 Kunststoffring 28 Art. 213431-6 Federring 25 Art. 231984-3 Werkzeughalterdeckel Art. 286287-0 Haltebolzen Art. 310108-5	191N57-7	46,00
HM002G	2x Gebriebe Hammerfett 30gr Art. 181490-7 O-Ring 35 Art. 213149-9 O-Ring 23 Art. 213394-6 Kunststoffring Art. 213431-6 2x O-Ring 31.5 Art. 213499-2 X-Ring 21 Art. 213980-3 Federring 26 Art. 233973-4 Werkzeughalterdeckel Art. 424165-8 Haltebolzen 310279-8	191N77-1	56,00
HM0860C	Getriebe Hammerfett 30gr Art. 181490-7 Kohlen CB-327 Art. 194285-9 O Ring 23 Art. 213394-6 2x O Ring 24 Art. 213958-6 Kunststoffring 28 Art. 213431-6 Haltebolzen Art. 310108-5 Werkzeughalterdeckel Art. 286269-2	195204-8	49,00
HM0870C / HM0871C	Getriebe Hammerfett 30gr Art. 181490-7 Kohlen CB-350 Art. 194160-9 O Ring 23 Art. 213394-6 / 2x O Ring 24 Art. 213958-6 O Ring 26 Art. 213432-4 Federring 25 Art. 231984-3 Kunststoffring 28 Art. 213431-6 2x Holtebolzen Art. 310108-5 Werkzeughalterdeckel Art. 286287-0	195113-1	45,00
HM1100/C	Getriebe Hammerfett 30gr Art. 181490-7 Kohlen CB-327 Art. 194285-9 O Ring 19 Art. 213311-6 / O Ring 27 Art. 213385-7 2x O Ring 27 Art. 213429-3 / O Ring 28 Art. 213415-4 X Ring 18 Art. 213270-4 / X Ring 19 Art. 213269-9 Werkzeughalterdeckel Art. 286246-4	193243-2	46,00
HM1111C	Getriebe Hammerfett 30gr Art. 181490-7 Kohlen CB-175 Art. 195844-2 O Ring 20 Art. 213317-4 / O Ring 28 Art. 213415-4 2x O Ring 27 Art. 213536-2 X Ring 18 Art. 213281-9 Kunststoffring 25 Art. 213392-0 2x Holtebolzen Art. 310178-4 Gummiring 20 Art. 422053-3 Federring Art. 233948-3 Werkzeughalterdeckel Art. 286285-4	195260-8	58,00

SERVICE KITS

Geeignet für Modelle	Inhalt	Bestell-Nr.	Preis inkl. MwSt
HM1202C	Getriebe Hammerfett 30gr Art. 181490-7 Kohlen CB-155 Art. 181048-2 2x O Ring 23 Art. 213394-6 / 2x O Ring 34 Art. 213485-3 O Ring 36 Art. 213523-1 Urethan Ring 41 Art. 262095-3 2x Kunststoffring 28 Art. 213431-6 Werkzeughalterdeckel Art. 286250-3	193391-7	53,00
HM1203C / HM1213C HM1214C	2x Getriebe Hammerfett 30gr Art. 181490-7 Kohlen CB-175 Art. 195844-2 O Ring 23 Art. 213394-6 / 2x O Ring 31.5 Art. 213499-2 O Ring 35 Art. 213149-9 / O Ring 35.5 Art. 213079-4 X Ring 21 Art. 213980-3 Kunststoffring 28 Art. 213431-6 Gummischeibe 24 Art. 262149-6 Gummischeibe 24 Art. 262148-8 Werkzeughalterdeckel Art. 424165-8	195114-9	51,00
HM1304/B	3x Getriebe Hammerfett 30gr Art. 181490-7 Kohlen CB-204 Art. 191957-7 O Ring 24 Art. 213388-1 / 2x O Ring 44 Art. 213572-8 O Ring 47 Art. 213617-2 X Ring 30 Art. 213443-9	195201-4	49,00
HM1307C / HM1317/C/CB	2x Getriebe Hammerfett 30gr Art. 181490-7 Kohlen CB-175 Art. 195844-2 O Ring 36 Art. 213150-4 / 2x O Ring 42 Art. 213193-6 O Ring 45 Art. 213569-7 X Ring 36 Art. 213192-8	195103-4	30,00
HM1801/1810	2x Getriebe Hammerfett 30gr Art. 181490-7 Kohlen CB-204 Art. 191957-7 2x O Ring 52 Art. 213666-9 / O Ring 53 Art. 213660-1 O Ring 60 Art. 213667-7 X Ring 40 Art. 213517-6	195205-6	50,00
HM1812	5x Getriebe Hammerfett 30gr Art. 181490-7 Kohlen CB-218 Art. 197129-2 2x O Ring 56 Art. 213799-0 O Ring 47 Art. 213798-2 X Ring 47 Art. 213797-4	197127-6	51,00





HARTMETALL KREISSÄGEBLÄTTER

Die Profi-Auswahl für alle Arten von Kreissägen.

Professionelles Zubehör

Das Makita Zubehörprogramm ist eine Mischung aus bewährten und zuverlässigen Produkten, kombiniert mit ausgeklügelten Innovationen. Sorgfältig ausgewählt für die spezifischen Bedürfnisse des Profi-Anwenders.

Ursprünglich entwickelt als optimale Ergänzung des Makita Elektrowerkzeug-Programms, sind die meisten Makita Zubehörteile gleichermaßen auch für die Produkte anderer Elektrowerkzeughersteller geeignet.



HM Sägeblatt-Programm

Eine komplette Auswahl an HM Sägeblättern – entwickelt für Makita-Sägen und bestens geeignet für viele andere Mitbewerber. Hergestellt aus hochwertigem Stahl, produzieren Makita Sägeblätter sauberste Schnitte gepaart mit absolut zuverlässiger Leistung. Jeder Zahn ist perfekt feingeschliffen. Das bedeutet weniger Ausreißen des Materials und garantiert eine saubere Schnittkante.

Das breite Angebot besteht aus 5 verschiedenen Spezifikationen für transportable und stationäre Sägen.

Makita produziert Zubehör höchster Qualität, welches in Kombination mit Profi-Elektrowerkzeug eine effiziente und bewährte Lösung für jede Anforderung darstellt.

MForce: Sägeblätter mit revolutionärem Zahndesign. Mehrere Schneiden pro Zahn, um schnelle und saubere Schnitte zu erzielen.

Makforce: ein umfangreiches Programm von Qualitäts-Sägeblättern, ausgelegt für transportable Sägen. Hartmetallbestückt und mit verlängerter Lebensdauer.

Makblade: eine Auswahl an Sägeblättern für netz- und akkubetriebene Kreissägen, geeignet für alle Hersteller und Modelle. Entwickelt für saubere Schnittführung und hohe Lebensdauer.

Makblade Plus: dämpft Vibrationen und sorgt für leisen Lauf des Sägeblattes, Premium-Sägeblätter für Tischkreis-, Kapp- und Gehrungssägen.

Spezial-Sägeblätter: für spezielle Anwendungen, Maschinen und Materialien. Die eingelöteten Zähne eignen sich beispielsweise für Holz mit Nägeln und Astlöchern, Aluminium und Stahl, Akku-Sägen oder Tauchsägen.

Erklärung des Makita ID Code

Art des Schnittes	Sägeblattdurchmesser Ø mm	Bohrungsdurchmesser Ø mm
C o Grob M o Mittel F o Fein XF o Extra fein		A o 10 mm B o 15 mm C o 15,88 mm D o 16 mm E o 20 mm F o 25,4 mm G o 30 mm
C S C X 230 24 G L		
Sägeblatt-Typ MS o Kapp- und Gehrungssäge CS o Handkreissäge TS o Tischkreissäge BSS o Speziell für BSS610/DSS610 CMS o Akku-Kapp- und Gehrungssäge CC o Akku-Handkreissäge CCP o Akku-Tauchsäge CSP o Tauchsäge MCS o Metallkreissäge	Sägeblatt-Spezialtypen X o MForce E o Eingebettete Schneiden A o Aluminium	Anzahl der Zähne Spezial-Eigenschaften L o Laserschlitz für ruhigen Lauf

Beispiele:

MSXF305100GL : Kapp- und Gehrungssäge - Extra feiner Schnitt - 305 mm Blattdurchmesser - 100 Zähne - 30 mm Bohrdurchmesser - Laserschlitz

CCM15024A : Akku-Handkreissäge - Mittlerer Schnitt - 150 mm Blattdurchmesser - 24 Zähne - 10 mm Bohrdurchmesser

TSA20064G : Tischkreissäge - Aluminium - 200 mm Blattdurchmesser - 64 Zähne - 30 mm Bohrdurchmesser

HM KREISSÄGEBLÄTTER – ZAHNFORMEN



ATB

(Alternating Top Bevel)

Die am häufigsten vorkommende Zahnform.

Einsatzzweck: Hart- und Weichholz, Sperrholzplatten, Spanplatten und Metall.

ATBR: *Mit zusätzlichem Räumerzahn um den Schnitt im Holz sauber zu halten.*

Hi-ATB: *Stärker abgeschrägter Zahnrückens; für extrem feine Schnitte, allerdings langsamerer Vorschub.*

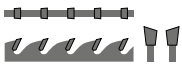

ATAF

(Alternating Top Alternating Face)

Mit diesem Blatt sind feinere Querschnitte möglich.

Einsatzzweck: Beschichtete und furnierte Spanplatten, Plastikplatten, Hart- und Weichholz

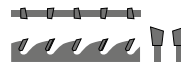

ATAFR

(Alternating Top Alternating Face + Raker)

Selbes Blatt wie ATAF, jedoch mit zusätzlichem Räumerzahn um den Schnitt sauber zu halten.

Einsatzzweck: Sehr saubere Schnitte, exakte Schnittkanten

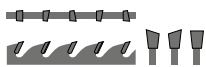

MFORCE

„M-style“ Zähne haben mehr Schneidkanten und erzielen dadurch einen sehr sauberen Schnitt.

Mit einem 24 Zahn „MForce“ Sägeblatt kann nahezu das selbe Ergebnis erreicht werden, welches Sie auch mit einem herkömmlichen 48 Zahn Sägeblatt erreichen würden.

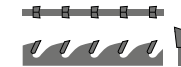

FTG

(Flat Top Grind)

Grobes Schnittbild, für Roh-zuschnitte.

Einsatzzweck: Auftrennen von Hart- und Weichholz

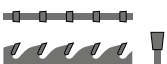

TCG

(Triple Chip Grind)

Eine robuste Zahnform mit dem Hauptzweck harte Materialien zu schneiden. Die trapezförmigen Zähne in Verbindung mit Räumerzähnen bieten sehr lange Haltbarkeit im Vergleich zu scharfkantigen ATAF oder ATB Sägeblättern.

Einsatzzweck: Aluminium, Laminat, Harthölzer und Verbundwerkstoffe wie CORIAN®

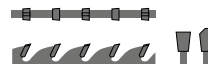

MTCG

(Modified Triple Chip Grind)

Ähnlich wie TCG, jedoch nur wechselseitig angefast.

Einsatzzweck: Stahlprofile, Rohre, Bleche, usw.

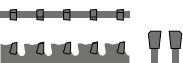

SMTCG

(Stainless Modified Triple Chip Grind)

Weiterentwickelte Version der MTCG Zahnform um gesteigerten Ansprüchen gerecht zu werden.

Einsatzzweck: Rostfreier Stahl, Sandwichpaneele, Stahlprofile, Rohre, Bleche, usw.

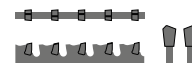

EFFICUT SÄGEBLÄTTER FÜR HOLZ

FÜR AKKU-SÄGEN



> schneidet sauber mit wenig Kraftaufwand

U-Körper

> Späne kommen leicht heraus

für weniger Widerstand
> der Akku hält länger

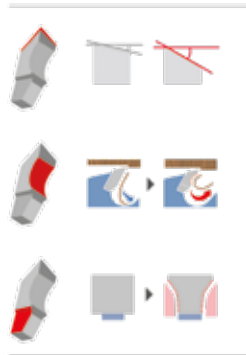

Mehr Schnitte pro Akkuladung



Hohe Schnittgeschwindigkeit



Längere Lebensdauer

EFFICUT HOLZ - FÜR KAPP- UND GEHRUNGSSÄGEN



Blatt / Bohr Ø (mm)	Zähne	ID Nummer	Zahn-Stärke (mm)	Blattstärke (mm)	Winkel°	max. Drehzahl	Bestell-Nr.	Preis inkl. MwSt
190/20	45	CMSM19045E	1,85	1,35	10	8'040	E-11184	70,00
190/20	60	CMSF19060E	1,85	1,35	10	8'040	E-11190	76,00
216/30	45	CMSM21645G	2,00	1,5	10	7'070	E-06971	69,00
216/30	60	CMSF21660G	2,00	1,5	10	7'070	E-08903	79,00
216/30	80	CMSXF21680G	2,00	1,5	10	7'070	E-08919	94,00
260/30	45	CMSM26045G	2,15	1,65	10	5'870	B-64630	73,00
260/30	60	CMSF26060G	2,15	1,65	10	5'870	B-67284	83,00
260/30	80	CMSXF26080G	2,15	1,65	10	5'870	B-67290	97,00
305/30	60	CMSM30560G	2,15	1,65	10	5'000	B-67309	99,00
305/30	80	CMSF30580G	2,15	1,65	10	5'000	B-67315	119,00
305/30	100	CMSXF305100G	2,15	1,65	10	5'000	B-67321	131,00
415/30	35		2,3	1,8	23	3'680	E-24848	116,00

EFFICUT SÄGEBLÄTTER FÜR HOLZ

EFFICUT HOLZ - FÜR HANDKREISSÄGEN UND EINTAUCHSÄGEN



Blatt / Bohr Ø (mm)	Zähne	ID Nummer	Zahn-Stärke (mm)	Blattstärke (mm)	Winkel°	max. Drehzahl	Bestell-Nr.	Preis inkl. MwSt
165/20	25	CCM16525E	1,4	1,0	23	9'250	B-62985	37,00
165/20	56	CCXF16556EL	1,45	1,0	23	9'250	B-57336	74,00
185/30	24	CCM18524G	1,45	1,0	23	8'250	E-08682	49,00
190/30	24	CCM19024G	1,45	1,0	23	8'040	B-64191	41,00
190/30	45	CCF19045G	1,45	1,0	23	8'040	B-68638	57,00
235/30	24	CCM23524G	2,2	1,5	20	6'500	E-01915	62,00
270/30	24	CCC27024G	2,15	1,5	23	5'850	E-12946	86,00



U-Körper
> Späne kommen leicht heraus

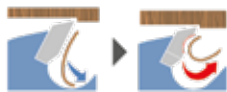

Hohe Schnittgeschwindigkeit

Schmale Klinge für weniger Widerstand
> der Akku hält länger

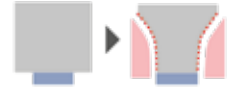

Längere Lebensdauer

Verstärkte Zähne mit kleinerem Winkel für eine längere Lebensdauer



EFFICUT WPC - FÜR KAPP- UND GEHRUNGSSÄGEN

WPC = Wood Plastic Composite = naturfaserverstärkter Kunststoff
Ideal für Terrassendielen aus Verbundwerkstoffe z.B.



Blatt / Bohr Ø (mm)	Zähne	ID Nummer	Zahn-Stärke (mm)	Blattstärke (mm)	Winkel°	max. Drehzahl	Bestell-Nr.	Preis inkl. MwSt
216/30	60	CMSF21660GL	2,00	1,5	8	7'070	E-12267	85,00
260/30	75	CMSF26075GL	2,15	1,65	8	5'870	E-12273	99,00

SPECIALIZED SÄGEBLÄTTER



FÜR AKKU-SÄGEN



Premium Sägeblätter speziell für Akku Sägen, schont den Akku und schützt den Motor. Geeignet zur Holzbearbeitung und erhältlich für alle gängigen Modelle - natürlich in bewährter Makita Qualität!

Extra dünner, perfekt ausgerichteter Grundkörper aus Stahl für exakten Geradeauslauf.

Zahndesign für universelle Schnitte in Holz. Präzise feingeschliffene HM-Schneiden für einfache, reibungslose Schnitte und eine lange Lebensdauer.



Für Handkreissägen

Blatt / Bohr Ø (mm)	Zähne	ID Nummer	Zahn-Stärke (mm)	Blatt-stärke (mm)	Winkel°	Zahn-form	Quer-schnitt	Längs-schnitt	max. Dreh-zahl	Material Typ	Bestell-Nr.	Preis inkl. MwSt
85/15	20	CCF8520B	1,0	0,7	10	ATB	*	*	2'240	Holz	B-32932	27,00
85/15	24	CCXF8524B	1,0	0,7	7	ATAF	*	*	2'240	Laminat	B-33819	25,00
165/20**	24	CCC16524E	1,5	1,0	20	ATAF	*	*	4'770	Holz	B-32910	33,00
165/20	40	CCM16540E	1,6	1,0	18	ATAF	*	*	4'770	Holz	B-32954	38,00
165/20**	44	CCM16544E	1,45	1,0	23	ATAF	*	*	6'500	Holz	B-53752	42,00
165/20	52	CCXF16552EL	1,45	1,0	5	TCG	*	*	6'500	Laminat	B-33831	88,00
190/30	24	CCC19024G	2,0	1,4	20	ATAF	*	*	3'000	Holz	B-32926	35,00

** Blattzeichnung für Maschinen mit Blatt links von der Hand (z.B. DHS680)

Für Kapp- und Gehrungssägen



Blatt / Bohr Ø (mm)	Zähne	ID Nummer	Zahn-Stärke (mm)	Blatt-stärke (mm)	Winkel°	Zahn-form	Quer-schnitt	Längs-schnitt	max. Dreh-zahl	Material Typ	Bestell-Nr.	Preis inkl. MwSt
190/20	24	CMSC19024E	1,9	1,4	-18	ATAF	*		3'000	Holz	B-33657	38,00
190/20	40	CMSM19040E	1,9	1,4	10	ATAF	*		3'000	Holz	B-33663	66,00

Für Eintauchsägen



Blatt / Bohr Ø (mm)	Zähne	ID Nummer	Zahn-Stärke (mm)	Blatt-stärke (mm)	Winkel°	Zahn-form	Quer-schnitt	Längs-schnitt	max. Dreh-zahl	Material Typ	Bestell-Nr.	Preis inkl. MwSt
165/20	28	CCPM16528E	2,0	1,4	15	ATB	*	*	9'250	Holz	B-56758	72,00
	48	CCPF16548EL	2,0	1,4	5	TCG	*	*	9'250	CORIAN®	B-56801	108,00
	56	CCPA16556EL	2,0	1,4	-3	TCG	*	*	9'250	Alu	B-56770	101,00
	60	CCPXF16560EL	2,0	1,4	5	Hi-ATB	*	*	9'250	Holz, MDF, Laminat	B-56786	94,00

MAKBLADE PLUS SÄGEBLÄTTER FÜR HOLZ



Für Tischkreis-, Kapp- und Gehrungssägen

Die "Makblade Plus" Sägeblätter für Kapp- und Gehrungssägen bzw. Tischkreissägen besitzen eine einzigartige, patentierte Technologie. Entwickelt um einen gedämpften und leisen Lauf zu gewährleisten. Ein kaum vibrierendes Sägeblatt ermöglicht eine exakte Schnittführung und reduziert ein Verbiegen des Sägeblattes. Die HM bestückten Zähne haben dadurch eine erheblich längere Lebensdauer.

Die Verwendung eines speziellen Grundkörpers ermöglicht ein sehr schmales Sägeblatt und feinere Schnitte. Vibrationsdämpfungssystem bestehend aus einer Kunstharzfällung in einem lasergeschnittenen Schlitz.

Speziell beschichtet für extrem wenig Reibung, sanften Vorschub und Schutz gegen Korrosion und Harz.

Blatt / Bohr Ø (mm)	Zähne	ID Nummer	Zahn-Stärke (mm)	Blatt-stärke (mm)	Winkel°	Zahn-form	Quer-schnitt	Längs-schnitt	max. Dreh-zahl	Material Typ	Bestell-Nr.	Preis inkl. MwSt
165/20	64	CMSXF16564EL	1,9	1,4	10	ATAF	*		9'250	Holz	B-56518	58,00
190/20	24	MSC19024EL	2,2	1,6	5	ATB	*		8'040	Holz	B-32437	63,00
190/20	60	MSF19060EL	2	1,4	5	ATAF	*		8'040	Holz	B-32580	81,00
216/30	24	MSC21624GL	2,4	1,6	5	ATB	*		7'070	Holz	B-32443	67,00
216/30	40	MSM21648GL	2,4	1,6	5	ATAF	*		7'070	Bois	B-32465	102,00
216/30	60	MSM21660GL	2,1	1,6	5	ATAF	*		7'070	Holz	B-32502	109,00
216/30	80	MSXF21680GL	2,8	1,8	5	ATAF	*		7'070	Holz	B-32627	124,00
255/30	32	MSC25532GL	2,3	1,8	5	ATB	*		5'990	Holz	B-32459	86,00
255/30	40	MSM25540GL	2,4	1,8	5	ATAF	*		5'990	Holz	B-32471	113,00
255/30	60	MSM25560GL	2,3	1,8	5	ATAF	*		5'990	Holz	B-32518	127,00
255/30	72	MSF25572GL	2,4	1,8	5	ATAF	*		5'990	Holz	B-32596	129,00
260/30	40	MSM26040GL	2,3	1,8	5	ATAF	*		5'870	Holz	B-32487	113,00
260/30	48	TSM26048GL	2,8	1,8	20	ATB	*	*	5'870	Holz	B-33495	148,00
260/30	70	MSM26070GL	2,3	1,8	5	ATAF	*		5'870	Holz	B-32530	119,00
260/30	80	MSF26080GL	2,3	1,8	5	ATAF	*		5'870	Holz	B-32605	139,00
260/30	80	TSF26080GL	2,8	1,8	15	ATAFR	*	*	5'870	Holz	B-32655	179,00
305/30	40	MSM30540GL	2,3	1,8	5	ATAF	*		5'000	Holz	B-32493	144,00
305/30	60	MSM30560GLA	2,6	2	5	ATAF	*		5'000	Holz	B-32552	167,00
305/30	70	MSM30570GL	2,5	1,9		ATAF	*		5'000	Holz	B-32568	132,00
305/30	80	MSF30580GL	2,3	1,8	5	ATAF	*		5'000	Holz	B-32611	173,00
305/30	100	MSXF305100GL	2,3	1,8	5	ATAF	*		5'000	Holz	B-32649	175,00

MAKFORCE SÄGEBLÄTTER FÜR HOLZ



Für Handkreissägen

Voll gehärtete und exakt ausgerichtete Sägeblätter absorbieren Schläge und sorgen für Spurtreue.

HM-Schneiden der Extraklasse mit geringem Verschleiss für lange Lebensdauer.

Schmale Sägeblätter sorgen für geringen Verschleiss und gewährleisten einen sanften Vorschub.



Blatt / Bohr Ø (mm)	Zähne	ID Nummer	Zahn- Stärke (mm)	Blatt- stärke (mm)	Winkel°	Ring Ø (mm)	Zahnform	Quer- schnitt	Längs- schnitt	max. Dreh- zahl	Material Typ	Bestell-Nr.	Preis inkl. Mwst
165/20	10	CSC16510E	2	1,4	20		FTG	*	*	9'250	Holz	B-32100	36,00
190/30	12	CSC19012G	2	1,4	20	20	FTG	*	*	8'040	Holz	B-32144	36,00
190/30	24	CSM19024G	2,2	1,4	20	20	ATB	*	*	8'040	Holz	B-32247	39,00
190/30	40	CSM19040G	2,2	1,4	20	20	ATB	*	*	8'040	Holz	B-32340	53,00
190/30	60	CSXF19060G	2,2	1,4	15	20	ATAF	*	*	8'040	Holz	B-32390	54,00
210/30	24	CSM21024G	2,4	1,6	20		ATB	*	*	7'300	Holz	B-32253	49,00
210/30	40	CSM21040G	2,4	1,6	20		ATB	*	*	7'300	Holz	B-32356	53,00
235/30	18	CSC23518G	2,6	1,6	20		ATB	*	*	6'500	Holz	B-32166	54,00
235/30	24	CSM23524G	2,3	1,6	20		ATB	*	*	6'500	Holz	B-32275	56,00
235/30	40	CSM23540G	2,6	1,6	20		ATB	*	*	6'500	Holz	B-32362	58,00
235/30	60	CSXF23560G	2,8	1,8	15		ATAF	*	*	6'500	Holz	B-32415	55,00
270/30	24	CSC27024G	2,6	1,8	20		ATB	*	*	5'650	Holz	B-32172	65,00
270/30	40	CSM27040G	2,6	1,6	20		ATB	*	*	5'650	Holz	B-32378	89,00
270/30	60	CSXF27060G	2,8	1,8	15	20	ATAF	*	*	5'650	Holz	B-32409	90,00
355/30	24	CSC35524G	3	2,2	20		ATB	*	*	4'300	Holz	B-32188	92,00
355/30	40	CSM35540G	3	2,2	20		ATB	*	*	4'300	Holz	B-32281	116,00
355/30	60	CSXF35560G	2,8	1,8	15		ATAF	*	*	4'300	Holz	B-32421	122,00
355/30	60	CSM35560G	3	2,2	20		ATB	*	*	4'300	Holz	B-32384	121,00

SPECIALIZED SÄGEBLÄTTER



MIT EINGELÖTETEN SCHNEIDEZÄHNEN

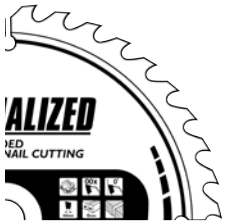

Entwickelt für Makita und andere Hersteller, zeichnen sich Sägeblätter mit eingelöteten Zähnen (auch Tiefzahn-Sägeblätter genannt) durch hervorragende Lebensdauer aus. Tiefzahn - Sägeblätter besitzen eine sehr starke Verbindung zwischen Schneide und Sägeblattkörper.

Astlöcher, Nägel und Schrauben stellen für dieses Spezialsägeblatt keine Herausforderung dar. Speziell für altes Bauholz und Abrissarbeiten.

Schneidet Nägel und Knoten.
Extrem robust und langlebig.
Ausgedehnte Serviceintervalle und hohe Nutzbarkeit.

Für Handkreissägen

Blatt / Bohr Ø (mm)	Zähne	ID Nummer	Zahn-Stärke (mm)	Blatt-stärke (mm)	Winkel°	Zahn-form	Quer-schnitt	Längs-schnitt	max. Dreh-zahl	Material Typ	Bestell-Nr.	Preis inkl. MwSt
165/20	16	CSCE16516E	2	1,25	23	ATB	*	*	9'250	Holz	B-33037	48,00
165/20	24	CSME16524E	2	1,25	23	ATB	*	*	9'250	Holz	B-33093	60,00
165/20	40	CSME16540E	2	1,25	18	ATB	*	*	9'250	Holz	B-33168	70,00
190/30	16	CSCE19016G	2	1,25	23	ATB	*	*	8'040	Holz	B-33059	39,00
190/30	24	CSME19024G	2	1,25	23	ATB	*	*	8'040	Holz	B-33118	44,00
190/30	40	CSME19040G	2	1,25	23	ATB	*	*	8'040	Holz	B-33180	62,00
210/30	18	CSCE21018G	1,9	1,4	23	ATB	*	*	7'300	Holz	B-33065	45,00
210/30	24	CSME21024G	1,9	1,4	23	ATB	*	*	7'300	Holz	B-33124	81,00
235/30	20	CSCE23520G	2,3	1,6	25	ATB	*	*	6'500	Holz	B-33071	56,00
235/30	24	CSME23524G	2,3	1,6	23	ATB	*	*	6'500	Holz	B-33130	58,00
235/30	48	CSME23548G	2,3	1,6	18	ATB	*	*	6'500	Holz	B-33196	85,00
270/30	24	CSME27024G	2,6	1,8	23	ATB	*	*	5'650	Holz	B-33146	118,00
270/30	40	CSME27040G	2,6	1,8	18	ATB	*	*	5'650	Holz	B-33205	127,00
270/30	60	CSME27060G	2,6	1,8	18	ATB	*	*	5'650	Holz	B-33211	142,00
355/30	24	CSCE35524G	3	2,2	23	ATB	*	*	4'300	Holz	B-33087	143,00
355/30	40	CSME35540G	3	2,2	23	ATB	*	*	4'300	Bois	B-33152	161,00
355/30	60	CSME35560G	3	2,2	18	ATB	*	*	4'300	Holz	B-33227	202,00

Für Kapp- und Gehrungssäge



190/20	40	MSME19040E	2	1,4	5	ATB	*	*	8'040	Holz	B-42379	59,00
260/30	64	MSME26064G	2,3	1,8	5	ATAF	*	*	5'870	Holz	B-42391	123,00
305/30	32	MSCE30532G	2,3	1,8	5	ATAF	*	*	5'000	Holz	B-42400	101,00

SPECIALIZED SÄGEBLÄTTER



FÜR LAMINAT - MIT GEHRUNGSSÄGE



Blatt / Bohr Ø (mm)	Zähne	ID Nummer	Zahnstärke (mm)	Blattstärke (mm)	Winkel°	Zahnform	max. Drehzahl	Material Typ	Bestell-Nr.	Preis inkl. MwSt
216/30	72	MSXF21672GL	2,5	1,8	5	TCG	7'070	Laminat	B-33853	202,00
260/30	84	MSXF26084GL	2,5	1,8	5	TCG	5'870	Laminat	B-33875	244,00

FÜR ELEKTRO-EINTAUCHSÄGEN



Speziell entwickelt für Eintauchsägen mit patentiertem Vibrationsdämpfungs-System. Läuft ruhig und taucht ohne Mühe in das Material ein. Die Verwendung eines speziellen Grundkörpers ermöglicht ein sehr schmales Sägeblatt und feinere Schnitte.

Blatt / Bohr Ø (mm)	Zähne	ID Nummer	Zahnstärke (mm)	Blattstärke (mm)	Winkel°	Zahnform	Querschnitt	Längsschnitt	max. Drehzahl	Material Typ	Bestell-Nr.	Preis inkl. MwSt
165/20	28	CSP16528E	2,2	1,6	15	ATB	*	*	9'250	Holz	B-33009	68,00
165/20	56	CCPA16556EL	2,4	1,7	-3	TCG	*	*	9'250	Aluminium	B-56770	111,00

FÜR SCHWIERIGE EINSÄTZE AUF BAUSTELLEN MIT HANDKREISSÄGE



Speziell entwickelt für grobe Einsätze auf Baustellen. Das Blatt verfügt über eingebettete Schneiden und ist äusserst robust ausgelegt. Schneidet mühelos alle Arten von Holz inkl. Nägel und Betonrückstände.

Blatt / Bohr Ø (mm)	Zähne	ID Nummer	Zahnstärke (mm)	Blattstärke (mm)	Zahnform	Querschnitt	Längsschnitt	max. Drehzahl	Material Typ	Bestell-Nr.	Preis inkl. MwSt
190/30	12	CSCE19012G	2,6	1,6	FTG	*	*	8'040	Holz	B-33554	39,00
235/30	16	CSCE23516G	2,8	1,8	FTG	*	*	6'500	Holz	B-33560	46,00

FÜR SANDWICHPANELEE MIT HANDKREISSÄGE



Spezielles Kaltschnittsägeblatt eigens entwickelt zum sauberen Auftrennen von Sandwichpaneelen.

Blatt / Bohr Ø (mm)	Zähne	ID Nummer	Zahnstärke (mm)	Blattstärke (mm)	Zahnform	max. Drehzahl	Material Typ	Bestell-Nr.	Preis inkl. MwSt
235/30	50	CSF23550GL	2,2	1,8	SMTCG	6'500	Sandwichpaneele	B-33582	143,00
270/30	60	CSF27060GL	2,4	2,0	SMTCG	5'650	Sandwichpaneele	B-33598	181,00
355/30	80	CSF35580GL	2,6	2,2	SMTCG	4'300	Sandwichpaneele	B-33607	252,00

SPECIALIZED SÄGEBLÄTTER



DIAMANTBESETZT PCD FÜR FASERZEMENT - MIT KREISSÄGE

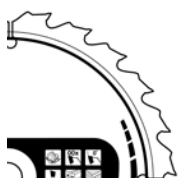

Ein extra-starkes Makita Faserzement-Sägeblatt mit Polykristallin-Diamant Zähne. Dieses Kreissägeblatt wurde speziell zum Sägen von Faserzementplatten entwickelt. Die Zähne sind flach und mit einer zusätzlichen Schicht aus polykristallinem Diamant (PCD) besetzt. PCD ist ein Verbund aus Diamantpartikeln und Metallbinder.

Diese Zusammensetzung ist gegenüber quarzhaltigem Material wie Zement widerstandsfähiger und gewährleistet, dass diese Klinge eine längere Lebensdauer hat als gewöhnliche Sägeblätter mit Hartmetallzähnen. Sie können mit diesem Sägeblatt auch Polyester-Glasfaser sägen.

Blatt / Bohr Ø (mm)	Zähne	ID Nummer	Zahn- stärke (mm)	Blatt- stärke (mm)	Winkel°	Zahn- form	max. Drehzahl	Material Typ	Bestell-Nr.	Preis inkl. Mwst
165/20	4	CSC1654EPCD	2,3	1,6	12	FTG	9'250	Faserzement	B-33685	90,00



EFFICUT SÄGEBLÄTTER FÜR ALUMINIUM



Stark, splittert nicht

> Sehr effizient und hält länger an

Die Last wird effizient verteilt

> eliminiert Klingenschwingungen und sorgt für einen stabilen und geraden Schnitt

Der Widerstand ist reduziert

> Der Akku hält länger

Speziell studiertes Design

> Späne kommen leicht heraus

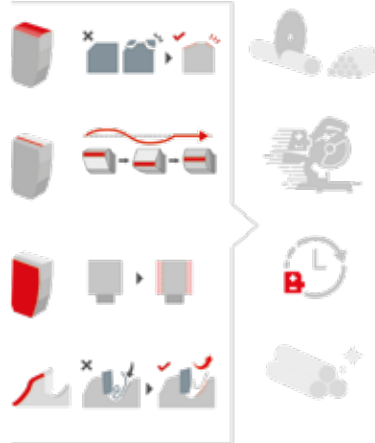

Mehr Schnitte pro Akkuladung

Hohe Schnittgeschwindigkeit

Hohe Schnittgeschwindigkeit

Sauberer Schnitt

Blatt / Bohr Ø (mm)	Zähne	ID Nummer	Zahn-Stärke (mm)	Blattstärke (mm)	Winkel°	max. Drehzahl	Material Typ	Bestell-Nr.	Preis inkl. MwSt.
165/20	54	CMSA16554EL	1,50	1,15	-3	9'250	Aluminium	E-16760	83,00
185/30	60	CCA18560GL	1,70	1,35		8'250	Aluminium	E-16813	89,00
216/30	63	CMSA21660GL	1,85	1,50		7'070	Aluminium	E-16916	101,00
260/30	81	CMSA26081G	1,5	1,85	-3	5'870	Aluminium	E-06323	124,00



Siehe Sägeblätter für Metall-Trennsägen, auf Seite 170



SPECIALIZED SÄGEBLÄTTER FÜR ALUMINIUM



Sägeblätter für Handkreis-, Tischkreis-, Kapp- und Gehrungssägen und mit ausgezeichneter Schnittperformance in Alu, Kupfer, Blech, Bronze und andere nicht-eisenhaltige Metalle. Die Sägeblätter sind des weiteren sehr gut zum Schneiden von Plastik und Laminatböden geeignet.

Extra dünn, perfekt ausgerichteter Grundkörper aus Stahl für exakten Geradeauslauf.

Exzellentes Schneidverhalten in nicht eisenhaltige Metalle wegen speziellem Zahnprofil.

Ausgezeichnete Schnittleistung in Laminatböden.

Für Handkreis- und Tischkreissägen



Blatt / Bohr Ø (mm)	Zähne	ID Nummer	Zahn-Stärke (mm)	Blatt-stärke (mm)	Winkel°	Ring Ø (mm)	Zahn-form	max. Drehzahl	Material Typ	Bestell-Nr.	Preis inkl. MwSt.
165/20	60	CMSA16560EL	1,8	1,2			TCG	9'250	Aluminium	B-56568	63,00
190/30	60	CSA19060G	2,4	1,8		20	TCG	8'040	Aluminium	B-33261	93,00
235/30	80	CSA23580G	2,4	1,8			TCG	6'500	Aluminium	B-33277	111,00
250/30	80	TSA25080G	2,8	2,2			TCG	6'110	Aluminium	B-33370	127,00
260/30	80	TSA26080G	2,8	2,2			TCG	5'870	Aluminium	B-33386	129,00
350/30	100	TSA350100G	3,2	2,6			TCG	4'360	Aluminium	B-33401	178,00
355/30	120		3,0	2,4	-5	25	TCG	4'360	Aluminium	B-12522	233,00

Für Kapp- und Gehrungssägen



Blatt / Bohr Ø (mm)	Zähne	ID Nummer	Zahn-Stärke (mm)	Blatt-stärke (mm)	Winkel°	Ring Ø (mm)	Zahn-form	max. Drehzahl	Material Typ	Bestell-Nr.	Preis inkl. MwSt.
190/20	60	MSA19060E	2,0	1,4	-5		TCG	8'040	Aluminium	B-33283	74,00
216/30	64	MSA21664G	2,2	1,6	-5		TCG	7'070	Aluminium	B-33299	89,00
260/30	80	MSA26080G	2,3	1,8	-5		TCG	5'870	Aluminium	B-33320	98,00
260/30	100	MSA260100G	2,3	1,6	-5		TCG	5'870	Aluminium	B-33336	104,00
305/30	80	MSA30580G	2,3	1,8	-5		TCG	5'000	Aluminium	B-33342	128,00
305/30	100	MSA305100G	2,3	1,8	-5		TCG	5'000	Aluminium	B-33358	148,00

REDUZIERRINGE



Masse (mm)	Stärke (mm)	Bestell-Nr.	Preis inkl. MwSt
30 – 20	1,2	B-21026	5,00
30 – 20	1,4	B-21032	5,00
30 – 20	1,8	B-21048	5,00
30 – 25	1,6	B-21054	5,00

MODELLBEZOGENE KREISSÄGEBLÄTTER (ORIGINAL ODER GLEICHWERTIG)

Modelle	Blatt / Bohr Ø (mm)	Zähne	Zahnstärke (mm)	Winkel°	Bestell-Nr.	Preis inkl. Mwst.
5621RDW / BSS610 / DHS680	165/20	24	1,5	20	B-32910	33,00
BHS630 / DHS630 / DHS660	165/20	25	1,4	23	B-62985	37,00
DLS600	165/20	64			B-56487	58,00
SP6000	165/20	48	2,2	8	B-07353	62,00
SP6001G / DSP600 / DSP601	165/20	56	1,45	23	B-57336	72,00
5604R / HS6101 / HS6601	165/20	10	2,0	20	B-32100	36,00
BLS713	190/20	40			A-86147	58,00
DHS782 / DHS783	190/30	24	1,45	23°	B-64191	41,00
HS7101 / HS7601 / HS7611	190/30	12	2,0	15	B-31974	30,00
DHS710 / HS7100 / 5704R / 5705R	190/30	12	2,0	20	B-32144	36,00
5017RKB	190/30	24	2,0	20	A-87258	41,00
DLS714 / LS0714	190/20	24	2,2	5	B-32708	38,00
5008MG	210/30	24	2,4	20	B-32253	49,00
LS0815FL(N) / LS0816F / BLS820	216/30	48	2,4	5	B-32465	101,00
DHS900 / DHS901 / HS009G	235/30	24	2,2	20	E-01909	58,00
5903R	235/30	20	2,3	20	A-89866	53,00
DLS111	260/30	45	2,15		B-64630	72,00
MLT100	260/30	40	2,3	40	B-05072	58,00
2704	260/30	24	2,3	20	B-17712	47,00
LS1040FS	260/30	32	2,3	5	B-32459	86,00
LS1110F	260/30	40	2,6	18	D-77322	24,00
LF1000 / LH1040F	260/30	60	2,4	15	D-46408	81,00
LS1013L / LS1018 / LS1019L	260/30	70	2,3	5	B-04597	108,00
LS1016L	260/30	60	2,3		B-11019	97,00
HS011G	270/30	24	2,15	23	E-12946	86,00
5103R / HS0600	270/30	18	2,6	20	B-12859	77,00
DLS211 / LS1219L / LS003G	305/30	60	2,15	10	B-67309	99,00
LS1214F	305/30	60	2,6	10	B-32552	167,00
LH1200FL / LH1201FL	305/30	40	2,3	5	B-32493	143,00
LS1214L / LS1216L	305/30	70	2,5	0	B-32568	132,00
2712	315/30	40	2,8	9	JM27170005	49,00
5143R	355/30	24	3,0	20	B-32188	91,00
HS013G	415/30	35	2,3	23	E-24848	116,00

STICHSÄGEBLÄTTER

Zahnform

Zähne gefräst und Freischnitt geschränkt

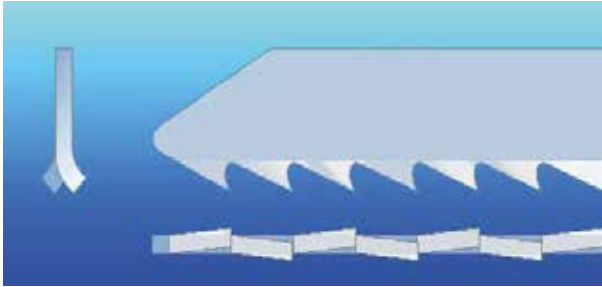

> Grobe Schnitte

Zähne geschliffen und Freischnitt geschränkt



> Feine, saubere Schnitte

Zähne gefräst und Freischnitt gewellt



> Grobe, schnelle Schnitte

Zähne geschliffen und Freischnitt freiwinkelgeschliffen

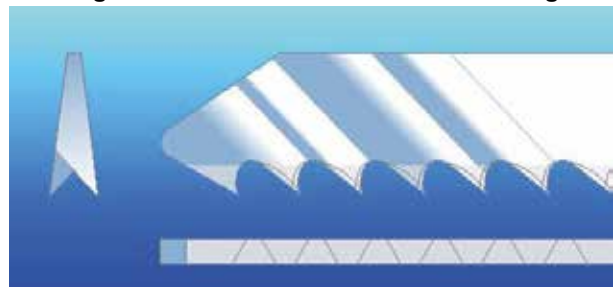

> Präzise, saubere Schnitte

Eigenschaften

Gefräste Zähne

- Geringe Herstellungskosten
- Für allgemeinen Einsatz
- Weiche bis harte Materialien
- Lange Lebensdauer



Geschliffene Zähne

- Höhere Herstellungskosten
- Sehr scharf
- Schnell und sauber
- Weiche bis mittelharte Materialien



Herstellung

- **Geschränkt:** Jeder einzelne Zahn wird individuell abwechselnd nach links und rechts gebogen
- **Gewellt:** Zahnreihe in Wellenform
- **Geschliffen:** Sägeblatt verjüngt sich konisch hin zum Rücken

Geschränkt

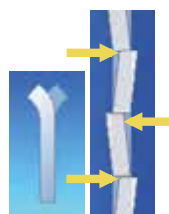

Gewellt



Geschliffen

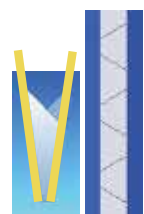





Stichsägeblattmaterial

- **HCS (High Carbon Steel)** Für weiche Materialien wie Holz und Plastik
- **HSS (High Speed Steel)** Für harte Materialien wie Metall
- **BiM (Bi-Metall, HCS Grundkörper and HSS Zähne)** Für harte bis weiche Materialien wie Holz, Plastik und Metall
- **HM (Hartmetall)** Für GFK, Spanplatten, Druckguss









STICHSÄGEBLÄTTER

HM (Hartmetall) / HSS (High Speed Steel) / HCS (High Carbon Steel) / BiM (Bi-Metal)

HOLZ







	Typ	Verzahnte Länge (mm)	Zähne/Zoll	Blatt-Material	Holz (mm)	Sperrholz (mm)	PVC (mm)	Kurven-Schnitt	Gerader Schnitt	Dünnes Material	Dickes Material	Grober Schnitt	Stk./Pkg.	Bestell-Nr.	Preis inkl. MwSt.
	B-13	70	8	HCS	4-65	4-65	4-65		●		●	●	5	A-85656	5,00
	B-13	70	8	HCS	4-65	4-65	4-65		●		●	●	100	B-07705	86,00
	B-14	51	18	HCS	2-35	2-35	2-35		●	●		●	5	A-85662	5,00
	B-15	50	12	HCS	3-35	3-35	3-35		●	●		●	5	A-85678	5,00
	B-18	44	14	HCS	2-35	2-35	2-35	●		●		●	5	A-85709	5,00
	B-18	44	14	HCS	2-35		2-35	●		●		●	100	B-07727	86,00

HOLZ - SAUBERER SCHNITT

	Typ	Verzahnte Länge (mm)	Zähne/Zoll	Blattmaterial	Holz (mm)	Sperrholz (mm)	Laminat (mm)	PVC (mm)	Kurven-Schnitt	Gerader Schnitt	Dünnes Material	Dickes Material	Feiner Schnitt	Stk./Pkg.	Bestell-Nr.	Preis inkl. MwSt.
	L-1	101	6	HCS	5-90	5-90		5-90		●		●	●	5	A-86290	14,00
	B-10	76	9	HCS	3-65	3-65		3-65		●		●	●	5	A-85628	8,00
	B-10	76	9	HCS	3-65	3-65		3-65		●		●	●	100	B-07674	133,00
	B-11	73	9	HCS	3-60	3-60		3-60		●	●		●	5	A-85634	8,00
	B-12	74	6	HCS	5-65	5-65		5-65		●		●	●	5	A-85640	9,00
	B-19	63	12	HCS	3-50	3-50	3-50	3-50		●	●		●	5	A-85715	8,00
 Ideal für Laminat, verkehrte Zahnung	B-53	59	15	BiM	●		1,5-15			●			●	5	B-10970	19,00
 Extra langlebig, speziell für Laminat	B-54	59	18	BiM	●		1,5-15		●				●	5	B-10986	19,00
 Extra langlebig, speziell für Laminat	B-55	77	15	BiM	●		2,0-30			●			●	5	B-31887	18,00







STICHSÄGEBLÄTTER

HOLZ - SCHNELLER SCHNITT

	Typ	Verzahnte Länge (mm)	Zähne/Zoll	Blattmaterial	Holz (mm)	Sperrholz (mm)	PVC (mm)	Kurven-Schnitt	Gerader Schnitt	Dickes Material	Grober Schnitt	Stk pro Pkg	Bestell-Nr.	Preis inkl. MwSt
 Extra scharf	L-2	101	6	HCS	5-90	5-90	5-90		●	●	●	5	A-86309	11,00
 Extra scharf	L-10	151	6	HCS	5-135	5-135	5-135		●	●	●	5	A-86315	13,00
 2° Pendelhubeffekt für Modell ohne Pendelhub	B-8	75	8	HCS	4-65	4-65	4-65		●	●	●	5	A-85232	8,00
 Extra scharf	B-16	75	6	HCS	5-65	5-65	5-65		●	●	●	5	A-85684	7,00
 Extra scharf	B-16	75	6	HCS	5-65	5-65	5-65		●	●	●	100	B-07711	112,00
 Extra scharf	B-17	71	6	HCS	5-60	5-60	5-60	●		●	●	5	A-85690	8,00

METALL

Material : HSS

	Typ	Verzahnte Länge (mm)	Zähne/Zoll	Holz (mm)	Holz mit Nägeln	Sperrholz (mm)	PVC (mm)	Aluminium (mm)	Edelstahl (mm)	Metall/Weichstahl (mm)	Kurven-Schnitt	Gerader Schnitt	Dünnes Material	Grober Schnitt	Stk pro Pkg	Bestell-Nr.	Preis inkl. MwSt
 B-21	B-21	73	12				3-60	1-10				●			5	A-85721	13,00
 B-22	B-22	52	24				1-6	1-3	1-3	1-3		●	●		5	A-85737	7,00
 B-22	B-22	52	24				1-6	1-3	1-3	1-3		●	●		100	B-07733	108,00
 B-23	B-23	51	14	3-35	●	3-35	3-35	2-6		2-6		●		●	5	A-85743	7,00
 B-23	B-23	51	14	3-35	●	3-35	3-35	2-6		2-6		●		●	100	B-07749	113,00
 B-24	B-24	52	32				1-3	1-2	0,5-2	0,5-2		●	●		5	A-85759	7,00
 B-27	B-27	52	24				1-6	1-3	1-3	1-3	●		●		5	A-85787	8,00

STICHSÄGEBLÄTTER

SUPER EXPRESS

Superschnelle Schnitte



Typ	Verzahnte Länge (mm)	Zähne/Zoll	Blattmaterial	Holz (mm)	Holz mit Nägeln	Sperrholz (mm)	PVC (mm)	Aluminium (mm)	Edelstahl (mm)	Metall/Weichstahl (mm)	Stk pro Pkg	Bestell-Nr.	Preis inkl. MwSt
B-50	77	8,5-10,6	HCS	5-50		5-50	5-50				5	B-06460	10,00
B-51	77	9,8-18,1	HSS						1-3	1-8	5	B-06476	10,00
B-52	77	5,5-9,8	HSS	5-50	●			3-35		3-8	5	B-06482	12,00

STICHSÄGEBLÄTTER SETS



Beschreibung	Stk / Pkg	Bestell-Nr.	Preis inkl. MwSt
Super Express Set bestehend aus B-50, B-51, B-52	3	B-06292	8,00
Super Express Set bestehend aus 2x B-50, B-51, B-52, B-53 Aufbewahrungsbox	5	B-48527	16,00
Super Express Set bestehend aus 4x B-50, 2x B-51, 2x B-52, 2x B-53 Aufbewahrungsbox	10	B-44426	34,00
Set bestehend aus B-10S, B-16, B-13, B-22, B-23	5	A-86898	7,00
Set bestehend aus 2x B-13, 2x B-16, 2x B-10S, 2x B-22, 2x B-23 Aufbewahrungsbox	10	B-44410	24,00

STICHSÄGEBLÄTTER

SPEZIAL



Auch für Fliesen und Kurven-Schnitte geeignet



Auch für Fliesen und Kurven-Schnitte geeignet



Extra langlebig, auch für Metaliverkleidungen



Extra langlebig, spezielle Kombi-Verzahnung



Extra langlebig



Dämmmaterial, Leder, Gummi und Pappe



Schneller Schnitt und splitterfrei



Universalblatt



Auch für Kurven-Schnitte geeignet



Speziell für abrasives Material GFK, Gipskarton, Gasbeton, usw.



Speziell für abrasives Material GFK, Gipskarton, Gasbeton, usw.

Typ	Verzahnung Länge (mm)	Zähne/Zoll	Blattmaterial	Holz (mm)	Holz mit Nägeln	Sperrholz (mm)	Laminat (mm)	PVC (mm)	Aluminium (mm)	Nichteisenmetall (mm)	Edelstahl (mm)	Metal/Weichstahl (mm)	Fiberglas	Gerader Schnitt	Dickes Material	Grober Schnitt	Stk pro Pkg	Bestell-Nr.	Preis inkl. MwSt
P-38788	54		HM										1-15	●			3	P-38788	19,00
P-38794	54		HM	●									1-10			●	3	P-38794	18,00
P-47204	105	24	Bi-M									●		●			5	P-47204	13,00
P-49622	75	10	Bi-M		●							●		●			5	P-49622	13,00
P-49644	155	24	Bi-M					●		●		●		●			5	P-49644	16,00
P-05929	50	24	HM							●	●	●		●	●		1	P-05929	15,00
B-K	75		HCS											●			5	A-80416	26,00
BR-13	70	9	HCS	5-65	5-65									●			5	A-85793	7,00
BR-13	70	9	HCS	5-65	5-65									●			100	B-07777	95,00
B-25	74	9	HSS	3-60	● 3-60	3-60	3-60	3-6				3-6		●	●	●	5	A-85765	8,00
B-25	74	9	HSS	3-60	● 3-60	3-60	3-60	3-6				3-6		●	●	●	100	B-07755	125,00
B-26	71	9	HSS	3-60	● 3-60	3-60	3-60	3-10				3-10			●	●	5	A-85771	10,00
B-60	75	6	HM										●				3	B-06890	33,00
B-61	105	6	HM								●		●				3	B-06909	43,00

SÄBELSÄGEBLÄTTER

HOLZ



Auch für Nasses Holz, Gips > 6,5 mm



Auch für Gips > 2,5 mm



Auch für Kurvenschnitt



Ideal zum Ausasten,
spezielle Grünschnittverzahnung



Ideal für Grünholz



Blattlänge (mm)	Zähne/Zoll	Blattmaterial	Holz (mm)	Grünschnitt	PVC (mm)	Stk pro Pkg	Bestell-Nr.	Preis inkl. Mwst
150	4	HSS	8-100			5	P-04999	13,00
150	10	HSS	5-100			5	P-05000	13,00
300	6	HCS	6-250		6-250	5	P-05016	24,00
150	6	HCS	6-100		6-100	5	P-05022	14,00
300	5-6.5	HCS		●		5	P-05072	31,00
300	6	HCS	10-250	●	●	5	B-03030	48,00
250	8.5	HCS	<160	●	●	1	B-62016	18,00

SPEZIAL FÜR AKKU-MODELLE JR100D / JR103D / JR105D

Sägeblätter aus BiM



Blattlänge (mm)	Zähne/ Zoll	Holz	Holz mit Nägeln	Metall und Weichstahl	Gipskarton	Stk pro Pkg	Bestell-Nr.	Preis inkl. Mwst
100	6	●	●			5	B-20432	21,00
100	6				●	5	B-20448	21,00
100	14-18	●		●		5	B-20454	18,00
100	10	●	●	●		5	B-20426	18,00
100	24			0,7-3		5	B-20395	17,00
100	18			1,5-4		5	B-20404	17,00
100	14			3-8		5	B-20410	17,00

SÄBELSÄGEBLÄTTER

HARTMETALL-BLÄTTER FÜR METALL UND HOLZ MIT NÄGEL

"RESCUE"

Für Rettungseinsätze

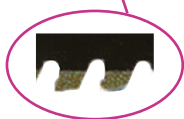
**"LONG LIFE"**Wasserrohre, Rostfreier Stahl oder Gusseisen, Geländer und Schlösser
Sehr schnell und langlebigRostfreier Formstahl 5-100 mm,
Rostfreie Stahlplatte 2-4 mm
Rohre bis 80 mm

Auch zum Zerlegen von Paletten

Blattlänge (mm)	Zähne/Zoll	Blattmaterial	Holz	Holz mit Nägeln	Edelstahl	Metal/Weichstahl (mm)	Stk pro Pkg	Bestell-Nr.	Preis inkl. MwSt
100	8	Zahnspitzen aus HM				●	1	B-55566	16,00
152	8	Zahnspitzen aus HM				●	1	B-55572	27,00
228	8	Zahnspitzen aus HM				●	1	B-55588	33,00
305	8	Zahnspitzen aus HM				●	1	B-55594	34,00
152	18	HM			●		2	B-07250	42,00
152	6-8	HM	●	●		●	1 10	B-49834 B-49834-10	21,00 182,00
228	6-8	HM	●	●		●	1 10	B-49840 B-49840-10	28,00 257,00
305	6-8	HM	●	●		●	1 10	B-49856 B-49856-10	35,00 333,00

HARTMETALL-BLÄTTER FÜR BAUMATERIAL



Spanplatten, GFK, Eternit, Guss



GFK, Eternit



Gasbeton, Leichtbausteine, Spanplatten







Porenbeton, Ton-Ziegel, Gips-Bausteine

Blattlänge (mm)	Zähne/Zoll	Blattmaterial	Abrasives Material	PVC	Stk pro Pkg	Bestell-Nr.	Preis inkl. MwSt.
90	6	HM	●	●	1	P-05038	32,00
150	6	HM	●		1	P-05044	33,00
300	6	HM	●	●	1	P-05050	72,00
400	3	HM	●		1	P-05066	64,00
300	3	HM	●		2	B-63585	58,00
400	2	TC/HM			2	B-63591	81,00

SÄBELSÄGEBLÄTTER

METALL





Bi-Metall Sägeblätter

	Blattlänge (mm)	Zähne/Zoll	Holz	Holz mit Nägeln	Aluminium (mm)	Edelstahl	Metall / Weichstahl (mm)	Stk pro Pkg	Bestell-Nr.	Preis inkl. MwSt
	100	18					1,5-2,5	5	P-04874	17,00
Bleche und Aluprofile	150	18					1,5-2,5	5	P-04880	18,00
	100	24					1,2-2	5	P-04896	17,00
	150	24					1,2-3	5	P-04905	18,00
	150	14					2,5-3,5	5	P-04911	18,00
Bleche und Aluprofile	200	14					2,5-3,5	5	P-04927	24,00
	200	18					1,5-3	5	P-04933	24,00
	203	18				2-4		5	B-51312	56,00
Fiberglas 8-50 mm Rohre bis 80 mm	280	10		●			3,5-5	5	P-04983	25,00
Guss und Stahlrohre, Isoliermaterial	305	10-14			5-20		5-20	5	B-16857	27,00
Rohre und Profile 5-200 mm	225	14					3-8	5	B-16776	23,00
Rohre und Profile 10-175 mm								25	B-16776-25	99,00
Rohre und Profile 5-175 mm	225	18					1,5-4	5	B-16782	23,00
Rohre und Profile 10-100 mm	152	14					3-8	25	B-16841-25	58,00
Rohre und Profile 5-100 mm	152	18					1,5-4	5	B-05169	14,00
								25	B-05169-25	58,00
	152	6		●	> 2-6			5	B-05175	21,00
JFK, Fensterrahmen	225	14-18					3-8	5	B-43175	26,00
Rohre und Profile 5-175mm Long Life	150	6	●				●	5	P-05088	25,00
Guss und Stahlrohre, Isoliermaterial Long Life										

SÄBELSÄGEBLÄTTER

SUPER EXPRESS

Superschnelle Schnitte

	Blattlänge (mm)	Zähne/Zoll	Blattmaterial	Holz	Holz mit Nägeln	PVC	Edelstahl	Metall / Weichstahl (mm)	Stk pro Pkg	Bestell-Nr.	Preis inkl. MwSt
	152	6-11	BIM	●	●	●		5-8	5	B-05044	23,00
	305	5-8	BIM	●	●	●		5-8	25	B-05044-25	92,00
	203	6,4-10,6	HCS	●					5	B-05153	24,00
									25	B-05153-25	95,00
	152	7-18	BiM			●		1,5-8	5	B-05038	22,00
									25	B-05038-25	90,00
Für Rohre bis 90 mm 	165	24	HSS					1,5-3	5	792149-7	53,00
	165	18	HSS					3,5-5	5	792147-1	53,00

SPEZIAL SÄBELSÄGEBLÄTTER FÜR ISOLATIONS-MATERIAL



Blattlänge (mm)	Grösse	Stk/Pkg	Bestell-Nr.	Preis inkl. MwSt
400	400 x 22 x 1.5 mm	1	B-52130	44,00
300	300 x 22 x 1.5 mm	1	B-52124	42,00
225	225 x 22 x 1.5 mm	1	B-52118	31,00

SÄBELSÄGEBLÄTTER

EDELSTAHLSÄGEBLÄTTER FÜR GEFRORENES

Sägeblätter aus Edelstahl - Ideal für Gefrorenes, Eisblöcke, Fleisch, Knochen, Horn



Blattlänge (mm)	Zähne/Zoll	Stk /Pkg	Bestell-Nr.	Preis inkl. MwSt
305	6	1	B-23248	28,00
228	6	1	B-30564	26,00
152	6	1	B-52043	24,00

SÄBELSÄGEBLÄTTER SETS

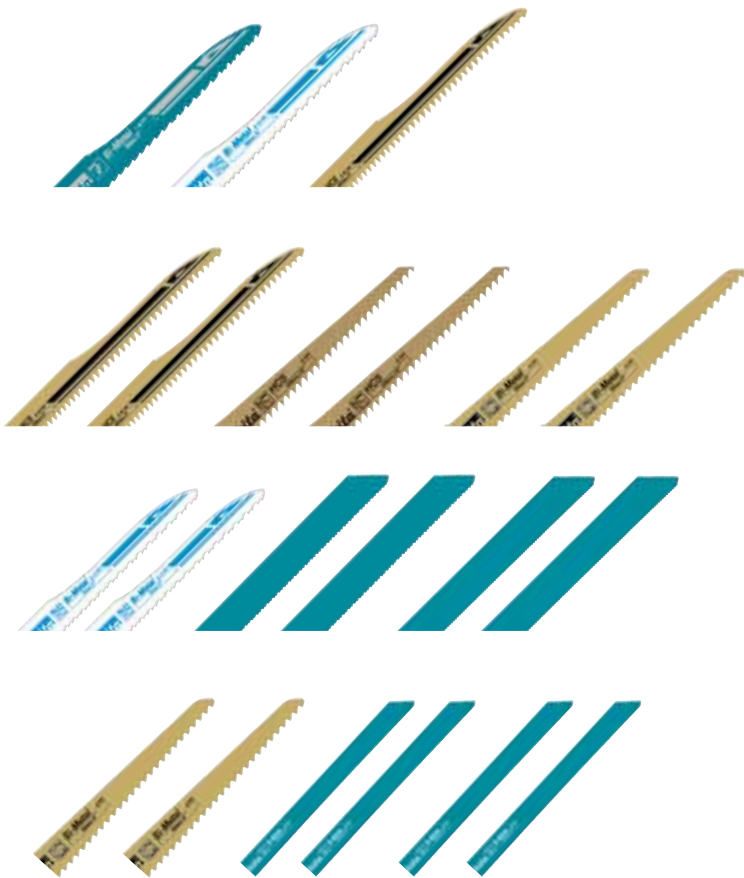

Blatt-Länge (mm)	Blatt-Material	Set-Inhalt	Stk/ Pkg	Bestell-Nr.	Preis inkl. MwSt
152 152 203	BiM/HCS	Holz/Metall B-05038 B-05044 B-05153	3	B-13677	13,00
203 152 152	BiM/HCS	Holz 2x B-05153 2x B-16798 2x B-05175 Aufbewahrungsköcher	6	B-44432	31,00
152 228 228	BiM	Metall 2x B-05044 2x B-16776 2x B-16782 Aufbewahrungsköcher	6	B-44448	39,00
150 150 150	BiM/HCS	Holz/Metall 2x D-53089 2x D-51627 2x D-51633 Aufbewahrungsköcher	6	D-53051	31,00





STICHSÄGEN UND SÄBELSÄGEN

STICHSÄGEN UND AKKU-STICHSÄGEN

	Beschreibung	Geeignet für Modelle	Bestell-Nr.	Preis inkl. Mwst
	Parallelanschlag inkl. Kreis-Schneider (50-175mm Radius)	DJV181 / DJV182 / DJV140 / DJV180 4326/27/29 / 4350CT / 4351FCT JV0600 / JV100D / JV101D JV102D / JV103D / DJV184	192732-4	11,00
	Absaugstutzen für Stichsäge	DJV140 / DJV180 / 4350CT 4351FCT / JV001G / JV002G	417853-4	14,00
	Absaugstutzen für Stichsäge	DJV181 / DJV182 / DJV141 / DJV142	126331-0	13,00
	Absaugstutzen für Stichsäge	JV102D / JV103D	457801-1	8,00
	Absaugstutzen für Stichsäge	DJV184 / DJV185	413F05-1	8,00
	Staubschutzabdeckung	JV102D / JV103D / DJV184 / DJV185	458191-5	2,00
	Spanreisschutz	4331D / 4334D / 4326 / 4327 / 4329 4350CT / 4351FCT	415524-7	2,00
	5 Stück Spanreisschutz	DJV181 / DJV182 / DJV140 / DJV180 DJV184 / DJV185 / JV001G	192557-6	10,00
	Kunststoffgleitplatte	JV001G / JV002G	413J99-0	5,00
	Kunststoffgleitplatte	DJV181 / DJV182 / DJV140 DJV180 / 4350CT / 4351FCT	417852-6	10,00
	Kunststoffgleitplatte	JV102D / JV103D / DJV184 / DJV185	457867-1	5,00

RECIPROSÄGE JR1000FTK

	Beschreibung	Gesamtlänge (mm)	Arbeitslänge (mm)	Stk/ Pkg	Bestell-Nr.	Preis inkl. Mwst
	Rundfeile für Metall	153	60	3	A-40945	42,00
	Flachfeile für Metall	153	60	3	A-40951	39,00

HAKEN ZUM AUFHÄNGEN

	Beschreibung	Geeignet für Modelle	Bestell-Nr.	Preis inkl. Mwst
	Haken zum Aufhängen	JR3051TK	191C05-0	16,00
	Haken zum Aufhängen	JR3061	126939-0	16,00

HANDKREISSÄGEN



162687-7

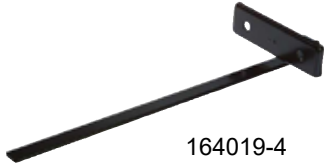

164019-4



164095-8



Beschreibung	Geeignet für Modelle	Bestell-Nr.	Preis inkl. MwSt
Parallelanschlag	DHS900 / HS009G	162687-7	11,00
	HS011G	162A32-2	15,00
	HS013G	164019-4	6,50
	5603R / 5017RKB / 5705R	165108-8	11,00
	5903R / 5103R / 5104S	165084-6	9,00
	5143R	152498-8	96,00
	SP6000 / SP001G DSP600 / DSP601	165447-6	22,00
	HS0600 / DHS 901	164367-1	4,00
	RS001G / RS002G	165153-3	15,00
	5604R / 5704R / 5008MG/ DSS501 / DSS610 DSS500 / HS300 HS6101 / HS7101 HS7601 / HS6601 DHS710 / DHS782 DHS630 / DHS660 / DHS661 DHS680 / HS012G	164095-8	5,00
Fixierschraube zu Parallelanschlag M5x20	für Parallelanschlag	251896-4	2,00
Druckfeder	für Fixierschraube	231007-7	1,50
Haken zum Aufhängen	DHS660 / DHS661	199231-7	19,00
	HS004G / DHS783 DHS900 / DHS901	199386-8	23,00
	HS012G	122D67-3	9,00
Transport- und Lager-Koffer Ermöglicht die Lagerung, ohne das Werkzeug zu beschädigen. Durch Drücken des vertieften Teils mit dem Fuss wird der Ständer stabilisiert, sodass das Werkzeug leicht aus dem Lager entnommen werden kann. Das Werkzeug kann vorübergehend in einem Winkel platziert werden, um einen einfachen Zugang zum Werkzeug zu ermöglichen, ohne sich bücken zu müssen.	HS013G	4131E7-2	35,00





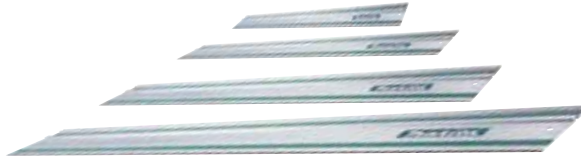







FÜHRUNGSSCHIENEN



Beschreibung	Geeignet für Modelle	Bestell-Nr.	Preis inkl. MwSt
Führungsschiene 1.0 m	SP6000 / DSP600 / DSP601 / SP001	199140-0	107,00
Führungsschiene 1.4 m	HS004G / DHS900 DHS782 / DHS783	194368-5	150,00
Führungsschiene 1.9 m	+ weitere Handkreissägen und Stichsägen nur mit passendem Adapter (siehe nächste Seite)	194925-9	204,00
Führungsschiene 3.0 m		194367-7	323,00
Führungsschieneverbinder Set 2 Stk.	Alle Führungsschienen	198885-7	43,00
Schraubzwingen	Alle Führungsschienen	194385-5	42,00
Klemmzwingen	Alle Führungsschienen	199826-6	130,00
Parallelführung für Führungsschienen	Alle Führungsschienen	1913K7-3	119,00
Rückschlagstopp für Führungsschienen Bietet mehr Sicherheit in Verbindung handgeführter Sägen mit Führungsschienen	DSP600, DSP601 SP001G, SP6000	1913J9-2	6,50
Schnellspanner für Führungsschienen Zur schnellen Befestigung und Lösung der Führungsschiene	Alle Führungsschienen	1913K5-7	52,00
Schutztasche für Führungsschienen	max. 2 Führungsschienen Länge 100 cm	E-05670	81,00
	max. 2 Führungsschienen Länge 140 / 150 cm	E-05664	92,00
	max. 2 Führungsschienen Länge 190 cm	E-10920	135,00
	max. 2 Führungsschienen Länge 300 cm	E-10936	178,00



FÜHRUNGSSCHIENEN

Beschreibung	Höhenverlust für Schnitt mit Adapter (mm)	Geeignet für Modelle	Bestell-Nr.	Preis inkl. MwSt
		Alle Führungsschienen	196664-7	62,00
	15	5903R	192506-3	215,00
	18	HS0600	198570-2	280,00
	5	5603R / 5017RKB / 5705R / 5703R	192505-5	49,00
	5	DHS680 / HS012G	196953-0	69,00
	5	HS6601	197462-2	60,00
	5	DHS660 / DHS661 / DSS610	199232-5	70,00
	5	HS7601 / HS7610 / HS7611	197005-0	60,00
	5	HS6101 / HS7101 BHS630 / DHS630 / DHS710 HS7100 / HS7101 / HS6101	197252-3	132,00
	-	4350CT / 4351FCT DJV140 / DJV180 / DJV181 DJV182 / DJV184 / DJV185		
	-	DJV140D / DJV180D 4329 / 4350CT / 4351FCT JV0600 / DJV181 / DJV182	193517-1	43,00
		3.0 m Führungsschiene	413102-7	16,00
		1.9 m Führungsschiene	451330-6	11,00
		1.4 m Führungsschiene	413101-9	9,00
		10 m Rolle	194416-0	43,00
		3.0 m Führungsschiene	194419-4	21,00
		1.9 m Führungsschiene	194910-2	15,00
		1.4 m Führungsschiene	194418-6	11,00
		3.0 m Führungsschiene	423362-3	24,00
		1.9 m Führungsschiene	423390-8	12,00
		1.4 m Führungsschiene	423361-5	6,00



TISCH- / GEHRUNGSSÄGEN

Beschreibung	Geeignet für Modelle	Bestell-Nr.	Preis inkl. MwSt	
	LS002G	127693-9	21,00	
	DLS600	122940-3	19,00	
	BLS713 / DLS713 / BLS820 LS0714 / LS0714FL / LS1214 / LS1214FL	122571-8	27,00	
	LF1000	122728-1	27,00	
	LH1040 / LH1040F / LS1040 / LS1010F	122536-0	14,00	
	LS1214 / LS1214F / LS1214L	122540-9	48,00	
	LS1019L / DLS211 / LS1219	126617-2	30,00	
	LS1018L	JM23100502	16,00	
	LS0815FL	JM23510009	23,00	
	LS0816 / LS1110F	JM00000432	15,00	
	LS0714 / LS0714FL / LH1040 LH1040F / LS1040 / LS1040F / LS1440	122563-7	79,00	
	LS0714 / LS0714FL / LS002G	122567-9	86,00	
	LS1016L / LS1013 / LS1013F / LS1013L LS1214 / LS1214F / LS1214L / DLS211	122470-4	136,00	
	LS1216L / LS1018L	122930-6	136,00	
	LS1040 / LS0714 LH1040 / LH1040F	123101-8	30,00	
	DLS713 / BLS820	322312-4	21,00	
	LS1016L / LS1216L	195240-4	19,00	
	LS1019L	326978-2	23,00	
	LS1018L / LH1200FL / LH1201FL LS1013 / LS1013L / LS1214F / LS1214L	JM23100500 322932-4	12,00 15,00	
	MLT100 / LS0815	JM23000127	24,00	
	LS1219/DLS111/DLS211/LS1019	191C01-8	64,00	
	LS004G	191U61-8	64,00	
	LS1013 / LS1019L/LS1214L/DLS211	192628-9	76,00	
	LS1013L / LS1016L / LS1040FS	192669-5	144,00	
	Schiebestock	Alle Modelle	JM21080290	2,00
	Winkeleinsteldreieck	Alle Modelle	762001-3	2,00
	Zusatzanschlag - rechts	LS1013 / LS1013F / LS1013L LS1214 / LS1214F / LS1214L	153896-9	81,00
		LF1000	122729-9	43,00
LH1040 / LH1040F		122707-9	39,00	
MLT100X		JM27000202	48,00	
LH1200FL / LH1201FL		JM23300008	81,00	
	2712	JM27110005	45,00	
		LF1000	122730-4	41,00
MLT100X		JM27000224	52,00	
	Schutzhaube	LF1000	123104-2	53,00
	Absaugset	LF1000	122732-0	36,00

TISCH- / GEHRUNGSSÄGEN



Beschreibung	Geeignet für Modelle	Bestell-Nr.	Preis inkl. MwSt
Stütz-Fuss zur Seitenverlängerung (für lange Teile)	LS0714F / LS0714FL	192713-8	55,00
	LS1040F	122446-1	64,00
Stange Ø 12 mm x 2m	LS1040	256812-1	59,00
Anschlag (für wiederholtes und gleichmässiges Schneiden)	LS0714F / LS0714FL / LH200FL LH1040 / LH1040F / LS1040FS	122472-0	16,00

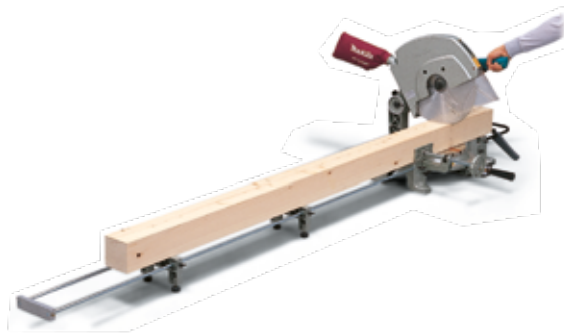

Beschreibung	Geeignet für Modelle	Bestell-Nr.	Preis inkl. MwSt
Montageschlüssel	LF1000 / LS1018L LH1200FL / LH1201LH	JM23100197	14,00
	LH1040 / LS1040 / LS1040F LS1013 / LS1013F / LS1013L LS1214 / LS1214F LS1214L / LS1440	782212-4	3,00
Imbusschlüssel 6 mm	LS1016L / LS1216L	783204-6	3,00
	LS1019L / LS1219L / DLS111	781044-6	3,00



TISCH- / GEHRUNGSSÄGEN

STAUBSACK



Beschreibung	Geeignet für Modelle	Bestell-Nr.	Preis inkl. MwSt
	LS002G	127512-9	28,00
	LS0714 / LF1000 / LS1040 / LS1013 LH1040 / LH1040L / LS1214 / LS1214L LS1016L / LS1216 / LS1216L LS1019L / DLS211 / DLS714 LS003G / LS004G / LS1110F	122852-0	28,00
Staub sack	LS1018L / LH1200FL / LH1201FL	JM23100501	14,00
	LS0815	JM23510010	19,00
	LS0816F	JM00000535	7,50
	SP001G / DSP600 / DSP601	126599-8	16,00
	DLS600	122884-7	15,00
Gleitverschluss 180 mm	Staubsäcke	410602-8	2,00

STAUBBOX UND ZUBEHÖR



Beschreibung	Geeignet für Modelle	Bestell-Nr.	Preis inkl. MwSt
Staubbox	LS0714F/FL / LS1013L / LS1016L LS1040FS / LS1214F/-L / LS1216	194175-6	75,00
Halter aus Metall für Staubbox	LS0714F/FL / LS1013L / LS1016L LS1040FS / LS1214F/-L / LS1216	168429-7	26,00
Um den Halter zu installieren brauchen Sie ausserdem : 2 Imbusschrauben M6x20 Art. 265708-5 2 Mutter M6 Art. 931302-2			

TISCH- / GEHRUNGSSÄGEN



TISCHKREISSÄGE 2704











Beschreibung	Bestell-Nr.	Preis inkl. MwSt
Gleitführung - Schiebeschlitten	199376-1	242,00
Winkelanschlag komplett für präzise Gehrungsschnitte von 60° bis -60°	127069-0	70,00
Parallelanschlag komplett	122739-6	214,00
Tischverlängerung links (ca. 28 cm)	194086-5	70,00
Schiebestock	416772-1	10,00
Absauganschluss	419093-0	4,00
Imbusschlüssel 5 mm	783203-8	3,00
Arbeitstisch verstellbar Tischhöhe (ohne Maschine) : 111 x 67 x 62 cm (komplett offen) 111 x 67 x 25 cm (zusammengeklappt) 27 kg	194093-8	571,00



Einfaches Mitnehmen !

UNTERGESTELLE

	Beschreibung	Geeignet für	Bestell-Nr.	Preis inkl. MwSt
	<p>WST01 Untergestell 36 kg - Robust 5 Arbeitshöhen - max. 83 cm Masse 140/275 x 65 cm Gleitschienen an der Maschine Zusammenklappbar Trägt bis 100 kg max.</p>	<p>alle Makita Kapp- und Gehrungssägen – auch für viele Mitbewerber verwendbar</p>	198687-1	755,00
	<p>Untergestell 30 kg 2 Arbeitshöhen 55 und 80 cm Masse 117/270 x 50 cm Gleitschienen an der Maschine Zusammenklappbar</p>	<p>alle Makita Kapp- und Gehrungssägen – auch für viele Mitbewerber verwendbar</p>	DEAWST05	528,00
	<p>Untergestell 18 kg - Kompakt Arbeitshöhe 85 cm Masse 176,5/383 x 75 cm Inklusiv neues Schnellwechsel-Set Gleitschienen an der Maschine Zusammenklappbar mit Räder</p>	<p>alle Makita Kapp- und Gehrungssägen – auch für viele Mitbewerber verwendbar</p>	DEAWST07	485,00
	<p>Untergestell 15 kg - Kompakt Arbeitshöhe 85 cm Masse 115/255 x 75 cm Inklusiv Schnellwechsel-Set Gleitschienen an der Maschine Zusammenklappbar mit Räder</p>	<p>alle Makita Kapp- und Gehrungssägen – auch für viele Mitbewerber verwendbar</p>	DEBWST06	366,00
	<p>Schnellbefestigungs-Set</p>	<p>DEAWST06 DEAWST07</p>	JM00000219	127,00
	<p>Untergestell 9.9 kg 2 Arbeitshöhen 70.8 cm und 84 cm Zusammenklappbar</p>	<p>Dickenhobel 2012NB sowie alle Makita Kapp- und Gehrungssägen</p>	198688-9	189,00
	<p>Untergestell verstellbar</p>	2704	194093-8	571,00
	<p>Untergestell verstellbar</p>	MLT100 / MLT100N	JM27000300	323,00



BANDSÄGEN UND AKKU-BANDSÄGEN

ZUBEHÖR FÜR 2106, 2107FK, BPB180, DPB180, DPB181



Beschreibung	Modell	Stk/Pkg	Bestell-Nr.	Preis inkl. MwSt
Schneidwachs	Alle	1	191897-9	22,00
Fluoreszenz-Röhre 5W	2107F	1	193730-1	8,00
Sägebandabdeckung	2107F DPB180	1	194070-0	237,00
Stationäreinrichtung und Schutzhaube	2107F DPB180	1	196326-7	863,00
Schutzhaube	DPB181 DPB182	1	197975-3	45,00
	DPB184	1	412550-7	27,00

ZUBEHÖR FÜR LB1200F



Beschreibung	Bestell-Nr.	Preis inkl. MwSt
Parallelanschlag	JM21080230	31,00
Gehrungsanschlag	JM21080260	16,00
Schiebestock	JM21080290	2,00
Tischverlängerung/-Verbreiterung	JM21000300	129,00
Schleifbandführung	JM21000330	21,00
Schleifbänder - 20 x 2240mm - Korn 80 - 5 Stk	B-42581	17,00
Schleifbänder - 20 x 2240mm - Korn 120 - 5 Stk	B-42597	17,00

BANDSÄGEBLÄTTER

BANDSÄGEBLÄTTER FÜR 2106, 2107FK, BPB180, DPB180, PB002G



Die robusten Bandsägeblätter von Makita sind von hoher Qualität und besonders widerstandsfähig.

Die Original-Sägeblätter sind aus BiM und haben 18 Zähne/Zoll aus HCS-Cobalt.



Beschreibung	Zähne/ Zoll	Material- Dicke (mm)	Anwendungs- bereich	Stk/Pkg	Bestell-Nr.	Preis inkl. Mwst
	6		Holz	3	792567-9	49,00
HCS Sägebänder Länge 1140 mm Breite 13 mm Stärke 0.5 mm	14	mehr als 5	Kunststoffe, NE-Me- talle, Weichstahl, Aluminium	3	792560-3	60,00
	18	von 4-5		3	792559-8	60,00
	24	weniger als 4		3	792558-0	60,00
BiM Sägebänder mit Zähnen aus HCS-Cobalt Länge 1140 mm Breite 13 mm Stärke 0.5 mm	10	Plus de 5.5	Kunststoffe, NE-Me- talle, Weichstahl, Gusseisen, Gussstahl, harter Stahl, rostfreier Stahl	1	B-30128	46,00
	14	mehr als 5		1	792557-2	46,00
	18	von 4-5		1	792556-4	46,00
	24	weniger als 4		1	194692-6	32,00

BANDSÄGEBLÄTTER FÜR DPB181 / DPB182



Beschreibung	Zähne/ Zoll	Material- Dicke (mm)	Anwendungs- bereich	Stk/Pkg	Bestell-Nr.	Preis inkl. Mwst
BiM Sägebänder mit Zähnen aus HCS-Cobalt Länge 835 mm Breite 13 mm Stärke 0.5 mm	14	3-6	Plastik und NE-Metalle, Weichstahl, Gussstahl und Gusseisen	5	B-40543	72,00
	18	2-3		5	B-40559	72,00
	24	0-2		5	B-40565	72,00

BANDSÄGEBLÄTTER FÜR DPB184



Beschreibung	Zähne/ Zoll	Material- Dicke (mm)	Anwendungs- bereich	Stk/Pkg	Bestell-Nr.	Preis inkl. Mwst
BiM Sägebänder mit Zähnen aus HCS-Cobalt Länge 730mm Breite 13 mm Stärke 0.5 mm	14	3-6	Plastik und NE-Metalle, Weichstahl, Gussstahl und Gusseisen	5	E-04101	69,00
	18	2-3		5	E-04117	69,00
	24	0-2		5	E-04123	69,00

BANDSÄGEBLÄTTER FÜR LB1200F

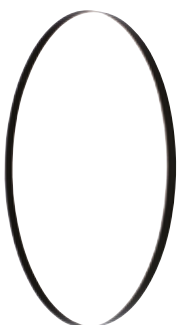

Beschreibung	Zähne/ Zoll	Breite (mm)	Anwendungsbereich	Stk/Pkg	Bestell-Nr.	Preis inkl. Mwst
HCS Sägebänder Länge 2240 mm Stärke 0.5 mm	4	16	Holz - Auftrennen	3	B-16667	88,00
	4	13	Holz - Universeller Schnitt	3	B-16673	72,00
	6	6	Holz - Kurvenschnitt	3	B-16689	72,00
	14	16	Metall - Nicht eisenhaltig	3	B-16695	99,00

KETTENSTEMMER 7104L



Beschreibung	Kettenbreite	Bestell-Nr.	Preis inkl. MwSt
Fräskette Original (auf Bestellung)	16.5 mm	A-16570	819,00
Schwert Original (auf Bestellung)		133571-3	189,00
Kettenantrieb Original (auf Bestellung)		221501-7	32,00
Fräskette (solange Vorrat)	30 mm	A-16617	1165,00
Schwert (solange Vorrat)		122235-4	589,00
Kettenantrieb (solange Vorrat)		221502-5	49,00
Schlüssel 13 - 17		781204-0	5,00



GIPSKARTONSÄGEN

AKKU GIPSKARTONSÄGEN DSD180 / SD100D



Beschreibung	Stk/Pkg	Bestell-Nr.	Preis inkl. MwSt
Sägeblätter für Trockenbau/Gipskarton	2	B-49703	33,00
	10	B-49703-10	145,00
Sägeblätter für Holz	2	B-49719	37,00
	10	B-49719-10	165,00
Klingenschutz	1	456632-5	4,00
Gleitschutzplatte aus Plastik	1	456624-4	8,00
Imbus-Schlüssel	1	783201-2	1,00



HOBELMESSER



Beschreibung	Masse (mm)	Geeignet für Modelle	Stk/Pkg	Bestell-Nr.	Preis inkl. MwSt
HSS-Hobelmesser	82x30x3		2	D-16346	28,00
HM Wendemesser	82x5.5x1.2	1100 / 1901 / 1902 N1923B / 1923H KP0810 / KP0810C KP0800 / BKP180 DKP180 / DKP181 KP001G	2	D-07945	16,00
			10	D-35302	72,00
Justierwinkel	82		1	347027-2	4,00
Druckplatte	82		1	343433-9	7,50
Schraube	M4x5		1	251246-3	0,50
Für ein komplettes Klemmplatten-Set braucht man 2 Justierwinkel, 2 Druckplatten und 4 Schrauben					
HSS Hobelmesser	110x30x3.1	1911B	2	D-71211	25,00
HM Hobelmesser	110		2	D-08822	35,00
HSS Hobelmesser	155x32x3	1805	2	D-70910	42,00
HSS Hobelmesser	170x35x3	1806B	2	D-63666	35,00
HSS Wendemesser	312x8x2	KP312S	2	B-02870	69,00
Chrome-Vanadium Messer	300x18.5x1	KP301	12	P-19825	179,00

HOBEL - VERSCHIEDENES ZUBEHÖR

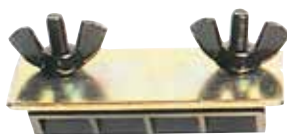

Beschreibung	Masse (mm)	Geeignet für Modelle	Bestell-Nr.	Preis inkl. MwSt
Messer Einstelllehre	82	1902 / 1911B / N1923 / 1923H KP0810 / KP0810C / KP0800 DKP180 / DKP181 / KP001G	191C19-9	8,00
Messer Einstellwinkel		1806 / 1806B / KP312S / KP001G	762001-3	2,00
Messerhalter zum Nachschärfen für HSS Messer	82	1902 / N1923 / 1923H / KP0810 / KP0810C / KP0800 DKP180 / DKP181 / KP001G	191C17-3	6,00
Steckschlüssel 9 mm		1100 / 1805B / 1902 1923B / 1923H / N1923B DKP180 / DKP181 KP0800 / KP0810 / KP0810C KP001G	782209-3	4,00

HOBELN - VERSCHIEDENES

ANSCHLÄGE



Beschreibung	Geeignet für Modelle	Bestell-Nr.	Preis inkl. MwSt
Parallelanschlag	1806B	123053-3	24,00
	1911B / 1923H	165259-7	17,00
	KP0800 / BKP180 DKP180 / N1923B	195055-9	15,00
	KP0810 / KP0810C DKP181 / KP001G	191C23-8	33,00
45° Anschlag (1 Stück)	KP0810 / KP0810C DKP181 / KP001G	122791-4	50,00
45° Anschlag (1 Paar)	KP0810 / KP0810C DKP181 / KP001G	191C22-0	107,00
Tiefenanschlag	KP0810 / KP0810C DKP181 / KP001G N1923B	342390-8	5,00

SPÄNEAUSWURF



Beschreibung	Geeignet für Modelle	Bestell-Nr.	Preis inkl. MwSt
Späneauswurf Winkelstück 90°	LF1000 / KP0800 / KP0810 / KP0810C DKP180 / DKP181 / KP001G	416368-8	4,00
	1923H	122354-6	28,00
	N1923B	JPA122194	19,00
Späneauswurf	N1923B	152122-3	8,00
	1923H	192065-7	10,00
	KP312/S	193733-5	55,00
	KP0800/BKP180/DKP180	451329-1	8,00

SPÄNESÄCKE



Beschreibung	Geeignet für Modelle	Bestell-Nr.	Preis inkl. MwSt
Späne- & Staubsack	1902 / N1923B	122230-4	75,00
	KP0810 / KP0810C / KP0800 BKP180 / DKP180 / DKP181 / KP001G	122793-0	30,00
Gleitverschluss für Staubsack	Staubsack 122793-0 / Länge 180 mm	410602-8	2,00

STATIONÄRHOBEL 2012NB



Beschreibung	Bestell-Nr.	Preis inkl. MwSt
HSS Wendemesser 2 Stk/Pkg	793346-8	69,00
Innensechskantschlüssel 2,5 mm	783208-8	2,00
Steckschlüssel 9 mm	782203-5	4,00
Absaugvorrichtung Ø aussen 76 mm	193036-7	30,00
Schiebestock	416772-1	10,00
Arbeitstisch zweistufig höhenverstellbar Passt auch für alle Makita Kapp- und Gehrungssägen	198688-9	189,00



NETZSCHLEIFMITTEL

FUER MODELLE BO002CG, BO006CG UND BO007CG



Schleifscheiben mit mikroperforiertem Netzgewebe zum Schleifen von Holz, Metall und Farbe. Dieses Schleifmittel mit Klettverschluss wird in Packungen zu je 10 Stück verkauft. Die Netzstruktur verhindert ein Verstopfen und bietet eine hohe Schleifleistung. Die Scheiben werden mit einem Schleiftellerschutz verwendet, um die Lebensdauer der Schleifteller zu verlängern und das Werkzeug sauber zu halten.



Beschreibung	Stk	Für Modell	Korn	Bestell-Nr.	Preis inkl. MwSt
Netzschleifmittel mit Gitterstruktur Ø 150 mm	10	BO002CG	G80	D-78710	19,00
			G120	D-78726	19,00
			G180	D-78732	19,00
			G240	D-78748	19,00
			G320	D-78754	19,00
Schleiftellerschutz Ø 150 mm	2	BO002CG		D-78760	9,00
Netzschleifmittel mit Gitterstruktur 100 x 150 mm Dreieckig	10	BO006CG	G80	D-78891	12,00
			G120	D-78900	12,00
			G180	D-78916	12,00
			G240	D-78922	12,00
			G320	D-78938	12,00
Schleiftellerschutz 100 x 150 mm Dreieckig	2	BO006CG		D-78944	6,00
Netzschleifmittel mit Gitterstruktur 93 x 185 mm	10	BO007CG	G80	D-78835	15,00
			G120	D-78841	15,00
			G180	D-78857	15,00
			G240	D-78863	15,00
			G320	D-78879	15,00
Schleiftellerschutz 93 x 185 mm	2	BO007CG		D-78885	7,50

VERSCHIEDENES FÜR MODELLE BO002CG, BO006CG ET BO007CG



Beschreibung	Für Modell	Bestell-Nr.	Preis inkl. MwSt
Adapter zum Tragen des Akkus am Gürtel mit 1,6 m Kabel		1914H3-6	42,00
Adapter zum Tragen des Akkus am Gürtel mit 5.0m Kabel	BO002CG BO006CG BO007CG	1914H5-2	59,00
Kabelhalter Armband		194679-8	8,00
Schlauchadapter für Absaugschlauch 28 mm Anschlussgröße 22		413Y47-9	1,50
Schleifteller Ø 150 mm	BO002CG	1914J3-0	35,00
Schleifteller 100 x 150 mm	BO006CG	1914J0-6	25,00
Schleifteller 93 x 185 mm	BO007CG	1915E5-7	20,00

ERKLÄRUNG ZUM SCHLEIFPAPIER

Aufbau

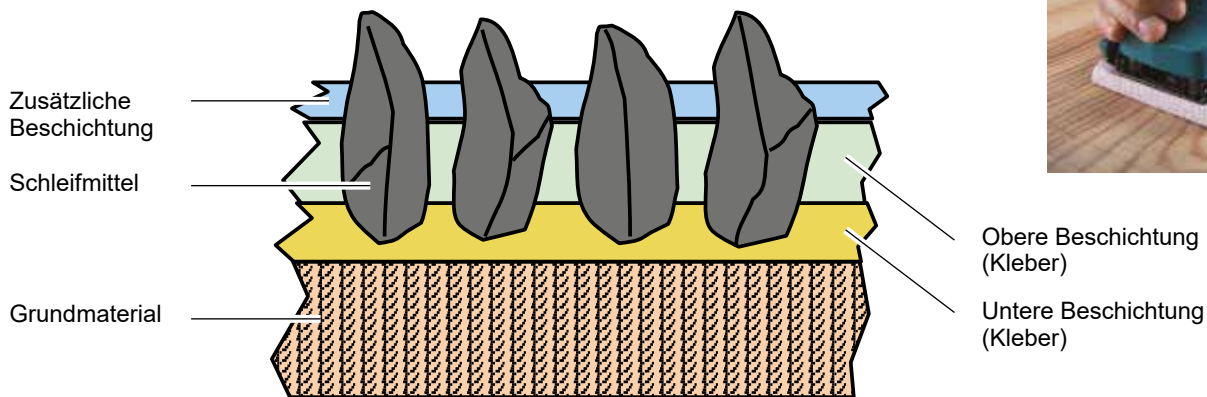

Schleifmittel

Material Typ	Korund	Siliziumkarbid	Zirkon
Abbildung			
Abkürzung	A & WA	C	Z
Anwendung	Holz, Metall, etc.	Stein, Druckguss, Glas, etc.	Stahl, Faserplatten, etc.

Korngrösse

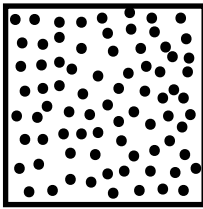
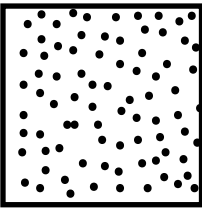
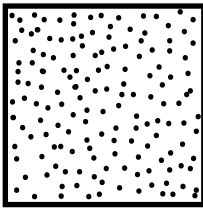
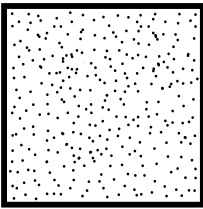
	Grob	Mittel	Fein	Extra fein
Körnung	- 80	80 - 120	120 - 400	400 -
Abbildung				

BANDSCHLEIFER

SCHLEIFPAPIERE FÜR BANDSCHLEIFER

Gewebeschleifbänder 76 x 457 mm

Geeignet für: Buntmetalle, Kunststoffe, Holz, Metall

Geeignet für Modelle: 9911



Körnung	Stk/Pkg	Bestell-Nr.	Preis inkl. MwSt
40	5	P-37091	19,00
60	5	P-37100	19,00
80	5	P-37116	17,50
100	5	P-37122	17,50
120	5	P-37138	17,50
150	5	P-37144	17,50
240	5	P-37150	17,50
40/80/120	3 (je 1)	P-37166	17,50



Gewebeschleifbänder 76 x 533 mm

Geeignet für: Buntmetalle, Kunststoffe, Holz, Metall

Geeignet für Modelle: 9903 / 9900B / BS001G



Körnung	Stk/Pkg	Bestell-Nr.	Preis inkl. MwSt
40	5	P-37172	20,00
60	5	P-37188	20,00
80	5	P-37194	20,00
100	5	P-37203	20,00
120	5	P-37219	20,00
150	5	P-37225	20,00
240	5	P-37231	20,00

Gewebeschleifbänder 100 x 610 mm

Geeignet für: Buntmetalle, Kunststoffe, Holz, Metall

Geeignet für Modelle: 9924DB / 9402 / 9403 / 9404



Körnung	Stk/Pkg	Bestell-Nr.	Preis inkl. MwSt.
40	5	P-36887	26,00
60	5	P-36893	26,00
80	5	P-36902	26,00
100	5	P-36918	26,00
120	5	P-36924	26,00
150	5	P-36930	26,00
240	5	P-36946	26,00

GRAPHITPLATTEN

Auflagefläche mit verbesserter Gleitfähigkeit



Für Modell	Grösse	Bestell-Nr.	Preis inkl. MwSt
9401 / 9402	178 x 110	A-86262	15,00
9403	168 x 109	421648-9	15,00
9404	188 x 111	423317-8	15,00
9903 / 9902 / BS001G	150 x 90	193197-3	15,00
9900B	148 x 98	423027-7	15,00
9924DB	180 x 100	423036-6	15,00

KORKPLATTEN

Wärmeisolierung



Für Modell	Grösse	Bestell-Nr.	Preis inkl. MwSt
9401 / 9402 / 9403	171 x 110	421093-8	12,00
9404	190 x 112	423314-4	12,00
9903 / 9902 / BS001G	150 x 90	193199-9	12,00
9924DB	179 x 99	423035-8	12,00

BANDSCHLEIFER - VERSCHIEDENES



Beschreibung	Geeignet für Modelle	Bestell-Nr.	Preis inkl. MwSt
Schraubzwingen / Paar	9911 / BS001G	192694-6	69,00
Stationär-Einrichtung	9902 / 9903 9404 / 9920	193055-3	140,00
	BS001G	1915E3-1	11,00
Standfuss für Bandschleifer	9401/ 9402	342332-2	9,00
Schleifrahmen	9903 / BS001G	193070-7	172,00
	9404	193072-3	172,00
Staubsack	9401 / 9402	122297-2	28,00
	9403	122562-9	25,00
	9404 / 9903	122591-2	25,00
	9910 / 9911	122548-3	19,00
	9924DB / 9900B	122296-4	28,00
Gleitverschluss für Staubsack	Alle (Länge 180 mm)	410602-8	2,00



EXZENTERSCHLEIFER

SCHLEIFPAPIERE FÜR EXZENTERSCHLEIFER 125 MM

Schleifpapiere Ø 125 mm
(Klett, 8 Löcher)

Geeignet für: **Holz und Metall**
Buntmetalle, Kunststoffe



Geeignet für Modelle: BO5010 / BO5012 / BO5030
BO5031 / BO5020 / BO5021
BO5041 / BBO180 / DBO180

Schleifpapiere Ø 125 mm
(Klett, 8 Löcher)

Geeignet für: **Lacke und Farben**
Buntmetalle, Kunststoffe,
Holz, Metall



Geeignet für Modelle: BO5010 / BO5012 / BO5030
BO5031 / BO5020 / BO5021
BO5041 / BBO180 / DBO180

Körnung	Stk/Pkg	Bestell-Nr.	Preis inkl. MwSt
40	10	P-43533	7,00
	50	P-43620	29,00
60	10	P-43549	7,00
	50	P-43636	29,00
80	10	P-43555	7,00
	50	P-43642	29,00
100	10	P-43561	7,00
	50	P-43658	29,00
120	10	P-43577	7,00
	50	P-43664	29,00
180	10	P-43583	7,00
	50	P-43670	29,00
240	10	P-43599	7,00
	50	P-43686	29,00
320	10	P-43608	7,00
	50	P-43692	29,00
400	10	P-43614	7,00
	50	P-43701	29,00

Körnung	Stk/Pkg	Bestell-Nr.	Preis inkl. MwSt
40	10	P-33342	7,00
	50	P-37384	29,00
60	10	P-33358	7,00
	50	P-37390	29,00
80	10	P-33364	7,00
	50	P-37409	29,00
100	10	P-33370	7,00
	50	P-37415	29,00
120	10	P-33386	7,00
	50	P-37421	29,00
180	10	P-33392	7,00
	50	P-37437	29,00
240	10	P-33401	7,00
	50	P-37443	29,00
320	10	P-33417	7,00
	50	P-37459	29,00
400	10	P-33423	7,00
	50	P-37465	29,00

GRIF FÜR EXZENTERSCHLEIFER 125 MM



Beschreibung	Geeignet für Modell	Bestell-Nr.	Preis inkl. MwSt
Vordergriff	BO5040 / BO5041	125779-3	23,00
Seitengriff	DPO500	144163-3	5,00

EXZENTERSCHLEIFER

SCHLEIFPAPIERE FÜR EXZENTERSCHLEIFER 150 MM

Schleifpapiere Ø 150 mm (Klett, 8 Löcher)

Geeignet für: Buntmetalle, Kunststoffe,
Holz, Metall,



Geeignet für Modelle: BO6030 / BO6040 / BO6050

Schleifpapiere Ø 150 mm (Klett, 8 Löcher)

Geeignet für: Lacke und Farben, Buntmetalle,
Kunststoffe, Holz, Metall



Geeignet für Modelle: BO6030 / BO6040 / BO6050

Körnung	Stk/Pkg	Bestell-Nr.	Preis inkl. MwSt
40	10	P-31918	9,00
	50	P-32574	34,00
60	10	P-31924	9,00
	50	P-32580	34,00
80	10	P-31930	9,00
	50	P-32596	34,00
100	10	P-31946	9,00
	50	P-32605	34,00
120	10	P-31952	9,00
	50	P-32611	34,00
150	10	P-31968	9,00
	50	P-32633	34,00
180	10	P-31974	9,00
	50	P-32633	34,00
240	10	P-31996	9,00
	50	P-32677	34,00
320	10	P-32007	9,00
	50	P-32661	34,00
400	10	P-32013	9,00
	50	P-32677	34,00

Körnung	Stk/Pkg	Bestell-Nr.	Preis inkl. MwSt
40	10	P-37839	9,00
	50	P-37948	34,00
60	10	P-37845	9,00
	50	P-37954	34,00
80	10	P-37851	9,00
	50	P-37960	34,00
100	10	P-37867	9,00
	50	P-37976	34,00
120	10	P-37873	9,00
	50	P-37982	34,00
150	10	P-37889	9,00
	50	P-37998	34,00
180	10	P-37895	9,00
	50	P-37998	34,00
240	10	P-37910	9,00
	50	P-38009	34,00
320	10	P-37926	9,00
	50	P-38015	34,00
400	10	P-37932	9,00
	50	P-38021	34,00

SCHLEIFPAPIERE FÜR EXZENTERSCHLEIFER 150 MM

Schleifpapiere Ø 150 mm (Klett, 14 Löcher)



Geeignet für Modelle: BO6030 / BO6040 / BO6050

Universal-Gebrauch : Holz, Metall, Farbe, NE-Metalle,
Plättli, Fiberglas, Stein

Geeignet für Modelle: BO6030/BO6040/BO6050

Körnung	Stk/Pkg	Bestell-Nr.	Preis inkl. MwSt
40	50	B-39300	45,00
60	50	B-39316	42,00
80	100	B-39322	74,00
100	100	B-39338	65,00
120	100	B-39344	68,00
240	100	B-39350	68,00

Körnung	Stk/Pkg	Bestell-Nr.	Preis inkl. MwSt
320	100	B-39366	68,00
360	100	B-39372	68,00
400	100	B-39388	68,00
500	100	B-39394	68,00
600	100	B-39403	68,00
800	100	B-39419	68,00
1000	100	B-39425	68,00

LANGHALSSCHLEIFER

SCHLEIFPAPIERE FÜR LANGHALSSCHLEIFER 225 MM DSL800 / DSL801



Körnung	Stk/Pkg	Bestell-Nr.	Preis inkl. MwSt.
40	25	B-68389	47,50
80	25	B-68395	39,00
120	25	B-68404	39,00
180	25	B-68410	39,00
320	25	B-68426	39,00

SCHLEIFTELLER 210 MM FÜR LANGHALSSCHLEIFER DSL800 / DSL801



Beschreibung	Bestell-Nr.	Preis inkl. MwSt.
Hart	199938-5	89,00
Weich	199939-3	82,00
Mittel	199940-8	89,00

TELESKOP-VERLÄNGERUNG UND VERSCHIEDENES



Beschreibung	Bestell-Nr.	Preis inkl. MwSt.
Verstellbare Verlängerung 1,1 bis 1,52 Meter Für eine Maximale Länge von 2.1 Meter Mit Gürtel und Tragtasche	199937-7	280,00
Transporttasche Mit zusätzlichen Taschen innen und aussen Masse (L x B x H): 1200 x 350 x 120 mm	195638-5	97,00
AWS-Einheit für Bluetooth-Funktion Verbindet den Akku-Staubsauger zur Maschine und ermöglicht somit automatischen Start der Absaugung ohne Kabel (siehe Seite 253)	198900-7	94,00
Adapter-Set WUT02 für Elektro-Staubsauger. Um AWS Bluetooth-Funktion mit Elektro-Staubsauger zu verbinden. Ermöglicht automatischen Start der Absaugung ohne Kabel. Inklusiv AWS-Einheit.	199803-8	312,00



SCHLEIF- UND POLIERTELLER

SCHLEIFTELLER FÜR EXZENTERSCHLEIFER



Beschreibung	Durchmesser (mm)	Geeignet für Modelle	Bestell-Nr.	Preis inkl. MwSt.
Klett (Original für Ø 125 mm)	123	BO5010 / BO5012 / BO5030 BO5021 / BO5031 / BO5041 BBO180 / DBO180	197468-0	57,00
Klett - Hart / zum Polieren	130		197317-1	57,00
Klett - Hart Für grobe Schleifarbeiten	150		197315-5	64,00
Klett - Weich Für alle Schleifarbeiten (Originalteller von BO6050)	150	BO6050	197314-7	64,00
Klett - Superweich Für feinsten Schliff	150		197316-3	71,00
Klett - Hart Für grobe Schleifarbeiten	150		196685-9	53,00
Klett - Weich Für alle Schleifarbeiten (Originalteller von BO6030/BO6040)	150	BO6030 / BO6040	196684-1	55,00
Klett - Superweich Für feinsten Schliff	150		196686-7	53,00

SCHLEIF- UND POLIERTELLER



Beschreibung	Durchmesser (mm)	Geeignet für Modelle	Bestell-Nr.	Preis inkl. MwSt.
Polierteller - Klett	125	PO5000C / DPO500	197922-4	100,00
	150		197928-2	95,00
Polierteller - Klett (Original) Ideal für Polierhaube Art. 192629-7	165	9237CB / PV7000C PV001G	743053-3	32,00
Zentrierrohr um die Polierhaube aus Lammfell 192629-7 zu fixieren.		für 743053-3	262542-4	4,00
Polierteller - Klett / M14 Ideal für Klett-Schwämme	115/125	9565CVL / 9565CVR SA5040C	743060-6	21,00
Schleifteller - elastisch / M14 inkl. Spannmutter Ideal für Metallschliff mit Fiberscheiben "Corundum"	125	Polierschleifer und Winkelschleifer	P-05898	9,00
	180		P-05913	11,00
Schleifteller für groben Metallschliff Original SA7000C und 9218SB inkl. Spannmutter M14 x 48mm Ideal mit Fiberscheiben "Corundum" von Seite 175	170	9218SB / SA7000C	743012-7	30,00
Weicher Polierteller für Polierhaube aus Lammfell Art. P-21755 Max 2'100 U/min	200	PV7000C	P-21761	48,00

POLIERHAUBEN UND SCHWÄMME

Gemäss Durchmesser der Schleifteller : BO6040 / BO5010 / BO5012 / BO5030 / BO5031 / BO5020 / BO5021 BO5041 / DBO180 / BO6030 / BO6040 / BO6050 / PO5000C / DPO500 / 9237CB / PV7000C / 9565CVL / 9565CVR / 9237CB / 9227CB / SA7000C SA5040C / 9218SB / SA7000C

Beschreibung	Durchmesser (mm)	Geeignet für Modelle	Bestell-Nr.	Preis inkl. MwSt
 Filzpad mit Klett Zum Polieren von mineralischen Materialien, Acrylglas und Lacken	125	Polierteller Ø 125 mm	196152-4	37,00
	150	Polierteller Ø 150 mm	193288-0	31,00
 Polierhaube aus Lammfell mit Klettverschluss zum Hochglanzpolieren von Wachs	125	Polierteller Ø 125 mm	197897-7	22,00
	150	Polierteller Ø 150 mm	794560-9	35,00
 Polierhaube aus Lammfell mit Klettverschluss passend für Schleifteller - Klett: 743053-3	180	9237CB / PV7000C / SA7000C PV001G	192629-7	28,00
	180	Polierteller Ø 165 mm	794176-0	35,00
 Polierhaube aus Lammfell Mit Befestigungs-Schnur	225	Polierteller Ø 200 mm	P-21755	34,00
	230	9237CB / PV7000C / SA7000C	D-57146	39,00
 Lammfellscheibe Beidseitig verwendbar für 2 verschiedene Farben. Dazu nötig : Gewinde-Adapter D-56960				
 Gewinde-Adapter	M14 auf 5/8"	für D-57146	D-56960	2,00
 Klett Schwamm weiss - dichter stabiler Schwamm zum Bearbeiten von 2-Schicht-Farbsystemen Ideal mit Polierteller P-21777	150	Polierteller	P-21727	24,00
 Klett-Schwamm blau - weicher Schwamm zum Bearbeiten von Zellstoffen, Acryl usw. Ideal mit Polierteller P-21777	150	Polierteller	P-21733	24,00
 Klett-Schwamm orange - fester Schwamm für Polier- und Mischanforderungen / geringe Dicke für schwierige Stellen Ideal mit Polierteller P-21777	150	Polierteller	P-21749	20,00
 Klett-Schwamm zum Auftragen von Wachs	123	Polierteller	794558-6	28,00
	150	Polierteller	197894-3	30,00
 Hochqualitäts-Schwamm mit Klett	190	9237CB / PV7000C / SA7000C	193470-1	56,00

POLIER-SET

Beschreibung	Geeignet für Modelle	Bestell-Nr.	Preis inkl. MwSt
Polier-Set mit folgenden Artikel : P-21761 Weicher Schleifteller Ø 200 mm + P-21755 Polierhaube aus Lammfell + P-21777 Schleifteller mit Klett Ø117 mm + P-21727 Klett-Schwamm weiss (2-Schicht-Farbsystemen) + P-21733 Klett-Schwamm blau (Zellstoffen, Acryl, usw) + P-21749 Klett-Schwamm orange (für schwierige Stellen)	PV7000C oder Modelle bis max. 2'500 U/min	P-35346	159,00

POLIER- UND BÜRSTMASCHINEN

VERSCHIEDENES ZUBEHÖR FÜR DPV300 UND PV301



Beschreibung	Menge	Bestell-Nr.	Preis inkl. MwSt.
Polierteller Ø 75 mm	1	743125-4	56,00
Schwamm zum Auftragen von Wachs Ø 80 mm	1	191N90-9	13,00
Schwamm zum Polieren Ø 80 mm	1	191N91-7	18,00
Polierhaube aus Wolle Ø 80 mm	1	191N92-5	18,00

Beschreibung	Korn	Menge	Bestell-Nr.	Preis inkl. MwSt.
Adapter für Schleifteller Ø 50 mm		1	743126-2	5,00
Schleifteller Ø 50 mm		1	743124-6	24,00
Polierscheiben Ø 50 mm starr	Grob	25	E-07462	115,00
	Mittel	25	E-07478	115,00
	Fein	25	E-07484	115,00
Polierscheiben Ø 50 mm weich	Mittel	25	E-07490	99,00
	Fein	25	E-07509	99,00
	Sehr fein	25	E-07515	99,00
Schleifscheiben Ø 50 mm	A60	25	E-07412	59,00
	A80	25	E-07428	59,00
	A120	25	E-07434	59,00
Schleifscheiben Ø 50 mm	Z60	25	E-07440	59,00
	Z80	25	E-07456	59,00



SCHWINGSCHLEIFER

SCHLEIFPAPIERE FÜR SCHWINGSCHLEIFER

Schleifpapiere 114 x 102 mm (Klett, 6 Loch)

Geeignet für: **Metall, Holz**, Buntmetalle, Kunststoffe,

Geeignet für Modelle: BO4555 / BO4565
DBO480 / DBO484



Schleifpapiere 114 x 102 mm (Klett, 6 Loch)

Geeignet für: **Lacke und Farben**, Buntmetalle, Kunststoffe, Holz, Metall

Geeignet für Modelle: BO4555 / BO4565
DBO480 / DBO484



Körnung	Stk/Pkg	Bestell-Nr.	Preis inkl. MwSt
40	10	P-33087	7,00
60	10	P-33093	7,00
80	10	P-33102	7,00
100	10	P-33118	7,00
120	10	P-33124	7,00
150	10	P-33130	7,00
180	10	P-33146	7,00
240	10	P-33152	7,00
320	10	P-33168	7,00

Körnung	Stk/Pkg	Bestell-Nr.	Preis inkl. MwSt
40	10	P-35807	7,00
60	10	P-35813	7,00
80	10	P-35829	7,00
100	10	P-35835	7,00
120	10	P-35841	7,00
150	10	P-35857	7,00
180	10	P-35863	7,00
240	10	P-35879	7,00
320	10	P-35885	7,00

Schleifpapier 95 x 95 x 95 mm (Klett, 6 Loch)

Geeignet für: **Metall, Holz**, Buntmetalle, Kunststoffe,

Geeignet für Modelle: BO4565 / DBO480



Schleifpapier 95 x 95 x 95 mm (Klett, 6 Loch)

Geeignet für: **Lacke und Farben**, Buntmetalle, Kunststoffe, Holz, Metall

Geeignet für Modelle: BO4565 / DBO480



Körnung	Stk/Pkg	Bestell-Nr.	Preis inkl. MwSt.
40	10	P-33255	5,00
60	10	P-33261	5,00
80	10	P-33277	5,00
100	10	P-33283	5,00
120	10	P-33299	5,00
150	10	P-33308	5,00
180	10	P-33314	5,00
240	10	P-33320	5,00
320	10	P-33336	5,00

Körnung	Stk/Pkg	Bestell-Nr.	Preis inkl. MwSt
40	10	P-42684	5,00
60	10	P-42690	5,00
80	10	P-42709	5,00
100	10	P-42715	5,00
120	10	P-42721	5,00
150	10	P-42737	5,00
180	10	P-42743	5,00
240	10	P-42759	5,00
320	10	P-42765	5,00

SCHWINGSCHLEIFER

SCHLEIFPAPIERE FÜR SCHWINGSCHLEIFER

Schleifpapiere 93 x 230 mm (8 Löcher)

Geeignet für: Buntmetalle, Kunststoffe, Holz, Metall

Geeignet für Modelle:

DBO380 / DBO382 / BO3700 / BO3710 / BO3711

Achtung : Benötigt Grundplatte
ohne Klettverschluss, **mit Klammern**



Körnung	Stk/Pkg	Bestell-Nr.	Preis inkl. MwSt.
40	10	P-31837	5,00
60	10	P-31843	5,00
80	10	P-31859	5,00
100	10	P-31865	5,00
120	10	P-36011	5,00
150	10	P-36027	5,00
180	10	P-36033	5,00
240	10	P-36049	5,00

Schleifpapiere 93 x 185 mm (Klett, 8 Löcher)

Geeignet für: Buntmetalle, Kunststoffe, Holz, Metall

Geeignet für Modelle:

DBO380 / DBO382 / BO3700 / BO3710 / BO3711



Körnung	Stk/Pkg	Bestell-Nr.	Preis inkl. MwSt.
40	10	P-31871	7,00
60	10	P-31887	7,00
80	10	P-31893	7,00
100	10	P-31902	7,00
120	10	P-35891	7,00
150	10	P-35900	7,00
180	10	P-35916	7,00
240	10	P-35922	7,00

Schleifpapiere 115x 280 mm (14 Löcher)

Geeignet für: Buntmetalle, Kunststoffe, Holz, Metall

Geeignet für Modelle: BO4900V / 9046

Achtung : Benötigt Grundplatte ohne
Klettverschluss, **mit Klammern**



Körnung	Stk/Pkg	Bestell-Nr.	Preis inkl. MwSt.
40	10	P-33009	6,00
60	10	P-33015	6,00
80	10	P-33021	6,00
100	10	P-33037	6,00
120	10	P-33043	6,00
150	10	P-33059	6,00
180	10	P-33065	6,00
240	10	P-33071	6,00

Schleifpapiere 115 x 230 mm (Klett, 10 Löcher)

Geeignet für: Buntmetalle, Kunststoffe, Holz, Metall

Geeignet für Modelle: BO4900V / 9046



Körnung	Stk/Pkg	Bestell-Nr.	Preis inkl. MwSt.
40	10	P-33174	9,00
60	10	P-33180	9,00
80	10	P-33196	9,00
100	10	P-33205	9,00
120	10	P-33211	9,00
150	10	P-33227	9,00
180	10	P-33233	9,00
240	10	P-33249	9,00

GRUNDPLATTEN UND LOCHERPLATTEN

Beschreibung	Geeignet für Modelle	Bestell-Nr.	Preis inkl. MwSt
Original Grundplatte ohne Klett Für Schleifpapier 93 x 230 mm	DBO380 / DBO382 BO3700 / BO3710 / BO3711	197464-8	8,00
Spezial Grundplatte Klett 93 x 185 mm	DBO380 / DBO382 BO3700 / BO3710 / BO3711	194930-6	27,00
Grundplatte Klett Quadrat	DBO480	191Y24-8	8,00
Grundplatte für Haken Quadrat (ohne Klett)	DBO480	191Y25-6	8,00
Grundplatte Klett	BO4900V	193521-0	43,00
Grundplatte Klett	9046	197469-8	39,00
Grundplatte Klett	BO4555	197465-6	8,00
Grundplatte Klett Delta	DBO480	191Y22-2	12,00
Grundplatte Klett Delta	BO4565	197467-2	12,00
Locherplatte 93 x 228 mm / 8 Loch	DBO380 / BO3700 / BO3710 / BO3711	192989-7	10,00
Locherplatte 114 x 102 mm / 6 Loch	BO4555 / BO4556 / BO4557 DBO480	450066-4	2,00
Locherplatte 115 x 280 mm / 8 Loch	BO4900V / 9046	192523-3	43,00



SCHWINGSCHLEIFER VERSCHIEDENES



Papiersackhalter inkl. Papiersack (kurz) -
Passender Staubsack ist 193712-3

BO4565 / BO4555
BO5010 / BO5012

193932-9

29,00



5 Stk. Papierstaubsäcke (kurz) -
Passend für Staubsackhalter (kurz) 193932-9

193712-3

11,00



Staubbox inkl. Papiersack -
Passender Filtersack: 168557-8 / Passendes
Papiersack Set: 194746-9

135246-0

10,00



5 Stk. Papierstaubsäcke -
Passend zu Staubbox 135246-0

BO4565 / BO4555
BO3700 / BO3710
BO5030 / BO5031 / BO5041
DBO180 / DOB380
DBO480

194746-9

8,00



1 Stk. Gewebestaubsack
- Passend zu Staubbox 135246-0

168557-8

3,00



Papiersackhalter inkl. Papiersack (lang) -
Passender Staubsack ist Art. 193293-7

193294-5

27,00



5 Stk. Papierstaubsäcke (lang) -
Passend für Staubsackhalter (lang) Art.193294-5

193293-7

11,00



Staubsauger-Adapter 22<24
für Anschlussgrösse 24
(siehe Kapitel 12 - Saugen)

BO4565 / BO4555 / BO4900V
BO3700 / BO3710
BO5031 / BO6030 / BO6040
9031

417408-5

4,00



Staubsauger-Adapter 22<24
für Anschlussgrösse 24
(siehe Kapitel 12 - Saugen)

BO4565 / BO4555 / BO4900V
BO3700 / BO3710
BO5031 / BO6030 / BO6040
9031

192349-3

12,00



Akku-Schutz - dient auch als Griff

DBO380

422807-8

6,00



Staubsack aus Stoff

DBO380

140115-2

3,00



BANDFEILEN

SCHLEIFPAPIER FÜR BANDFEILEN 9032 UND DBS180

Universal Einsatz. Geeignet für: Buntmetalle, Kunststoffe, Holz, Metall



Schleifbänder 6 x 533 mm

Körnung	Stk/ Pkg	Bestell-Nr.	Preis inkl. MwSt
40	5	P-43181	8,00
60	5	P-43197	8,00
80	5	P-43206	8,00
100	5	P-43212	8,00
120	5	P-43228	8,00
150	5	P-43234	8,00
240	5	P-43240	8,00

Schleifbänder 9 x 533 mm

Körnung	Stk/ Pkg	Bestell-Nr.	Preis inkl. MwSt
40	5	P-43256	8,00
60	5	P-43262	8,00
80	5	P-43278	8,00
100	5	P-43284	8,00
120	5	P-43290	8,00
150	5	P-43309	8,00
240	5	P-43315	8,00

Schleifbänder 13 x 533 mm

Körnung	Stk/ Pkg	Bestell-Nr.	Preis inkl. MwSt
40	5	P-43321	10,00
60	5	P-43337	10,00
80	5	P-43343	10,00
100	5	P-43359	10,00
120	5	P-43365	10,00
150	5	P-43371	10,00
240	5	P-43387	10,00

Hochleistungsschleifbänder. Geeignet für harten Einsatz, auch für Inox :

Schleifbänder 6 x 533 mm

Körnung	Stk/ Pkg	Bestell-Nr.	Preis inkl. MwSt
40	10	A-34512	23,00
60	10	A-34528	23,00
80	10	A-34534	23,00
100	10	A-34540	23,00
120	10	A-34556	23,00

Schleifbänder 9 x 533 mm

Körnung	Stk/ Pkg	Bestell-Nr.	Preis inkl. MwSt
40	10	A-34447	24,00
60	10	A-34453	24,00
80	10	A-34469	24,00
100	10	A-34475	24,00
120	10	A-34481	24,00

Schleifbänder 13 x 533 mm

Körnung	Stk/ Pkg	Bestell-Nr.	Preis inkl. MwSt
40	10	A-34562	26,00
60	10	A-34578	26,00
80	10	A-34584	26,00
100	10	A-34590	26,00
120	10	A-34609	26,00



BANDFEILEN

SCHLEIFPAPIER FÜR BANDFEILE 9031

Schleifbänder 30 x 533 mm

Geeignet für: Buntmetalle, Kunststoffe, Holz, Metall

Geeignet für Modell 9031



Körnung	Stk/Pkg	Bestell-Nr.	Preis inkl. MwSt.
40	5	P-36675	6,00
60	5	P-36681	6,00
80	5	P-36697	6,00
100	5	P-36706	6,00
120	5	P-36712	6,00
150	5	P-36728	6,00
240	5	P-36734	6,00

Schleifbänder 30 x 533 mm (Glas)







Geeignet für: Glas-Trockenschliff, Keramik, auch für Naturstein, Beton
Aus Silizium Karbid

Geeignet für Modelle 9031



Körnung	Stk/Pkg	Bestell-Nr.	Preis inkl. MwSt.
40	5	P-01395	12,00
60	5	P-01404	12,00
80	5	P-01199	12,00
100	5	P-01208	12,00
120	5	P-01214	12,00
150	5	P-01220	12,00
180	5	P-01236	12,00

SONSTIGES ZUBEHÖR BANDFEILEN

Beschreibung	Geeignet für Modelle	Bestell-Nr.	Preis inkl. MwSt.
 6 mm Führungsarm (inkl. 2 Platten)		125157-7	103,00
 9 mm Führungsarm (inkl. 2 Platten)		125158-5	109,00
 13 mm Führungsarm (inkl. 2 Platten)		125159-3	117,00
Ersatz-Metallplatte mit Kork Breite 6 mm - 1 Stk		153313-9	16,00
Ersatz-Metallplatte mit Kork Breite 9 mm- 1 Stk	9032 / DBS180	153314-7	17,00
Ersatz-Metallplatte mit Kork Breite 13 mm- 1 Stk		153315-5	18,00
 Führungsschlitten		193618-5	64,00
 Absaugstutzen		122652-8	4,00
 Metall Gleitplatte	9030 / 9031	342152-4	9,00



Für hohe Bewegungsfreiheit bei der Staubabsaugung
siehe hochflexibler Absaugschlauch auf Seite 236.

BÜRSTEN



BÜRSTEN FÜR BÜRSTENSCHLEIFER 9741



Beschreibung	Körnung	Kern	Bestell-Nr.	Preis inkl. MwSt
Schleifnylon-Bürste	60		P-04422	169,00
Zum strukturieren von Weichholz und zur Nachbearbeitung von strukturierten Harthölzern. Zur Hervorhebung der Holzstruktur und Entfernung von vorhandenen Holzfasern.	80	Kunststoffkern	P-04438	169,00
	120		P-04444	169,00
Zur optimalen Oberflächenvorbehandlung für Lack- und Beizarbeiten. Zur Herstellung eines Schliffbildes auf Edelstahl und Aluminium.	80	Metallkern	794384-3	209,00
	120		794379-6	209,00

Beschreibung	Körnung	Bestell-Nr.	Preis inkl. MwSt
Walzenbürste mit Vlies Zum feinen Strukturieren von Edelstahl und Feinschliff von Holzoberflächen.	80	P-18035	85,00
	120	P-18041	85,00
	180	P-18029	85,00
Lamellenschleifbürste Zum Schleifen von Oberflächen, Anschleifen von Farben etc.	40	P-01127	95,00
	80	P-01155	95,00
Stahldrahtbürste vermessingt 0,3 mm Zur Holzstrukturierung, sehr gut geeignet für hohen Abrieb auf Weich- und Hartholz, Entrosten und Reinigen		P-65648	159,00
Fiberbürste Zum Einarbeiten von Beizen und Lack und zum anschließenden Glätten		P-04416	135,00
Baumwoll-Polierbürste Zum Polieren von metallischen Oberflächen auch unter Zugabe von entsprechenden Polierpasten		794381-9	305,00

SONSTIGES ZUBEHÖR BÜRSTENSCHLEIFER 9741



Beschreibung	Bestell-Nr.	Preis inkl. MwSt
Absaugstutzen für Bürstenschleifer	410899-9	4,00

TELLERBÜRSTEN FÜR POLIER- UND BÜRSTMASCHINE PV7000C

Auch für Modelle 9227CB, 9237CB und andere, mit Werkzeugaufnahme M14



Beschreibung	Korn	Bestell-Nr	Preis inkl. MwSt
Tellerbürste Ø 130 mm aus Silizium - M14 Ideal zum Holz strukturieren, Rost, alte Lacke und Farben entfernen, sowie allgemeine Oberflächenreinigung.	46	P-81094	59,00
	60	P-81103	59,00
	80	P-81119	59,00
	120	P-81125	59,00





HM-FRÄSER SETS

FRÄSER-SET 22-TEILIG - SCHAFT 8 MM



Beschreibung	Schaft	Bestell-Nr.	Preis inkl. MwSt
22-teiliges Set	8 mm	D-74778	269,00
22-teiliges Set	8 mm	D-74784	269,00



Das Set D-74778 besteht aus :

- 3 Nutfräser gerade mit 1 Schneide
- 5 Nutfräser gerade mit 2 Schneiden
- 1 Zinkenfräser
- 1 Rundnase Fräser
- 1 Panel Pilot Fräser
- 2 Bündigfräser 2 Schneider mit Anlauflager
- 2 V Groove Fräser
- 4 Rundkantenfräser mit Anlauflager
- 1 Halbhohlkehlfräser mit Anlauflager
- 1 Fasen- / Profilfräser mit Anlauflager
- 1 Falzfräser mit Anlauflager

Das Set D-74784 besteht aus :

- 2 Nutfräser gerade mit 1 Schneide
- 5 Nutfräser gerade mit 2 Schneiden
- 3 Zinkenfräser
- 6 Rundnase Fräser
- 1 Panel Pilot Fräser
- 2 V Groove Fräser
- 1 Bündigfräser 2 Schneider mit Anlauflager
- 1 Schlüssellochfräser
- 1 Kugelfräser



HM-FRÄSER SETS

FRÄSER-SET 12-TEILIG - SCHAFT 6 MM



Beschreibung	Schaft	Bestell-Nr.	Preis inkl. MwSt
12-teiliges Set	6 mm	D-57065	199,00

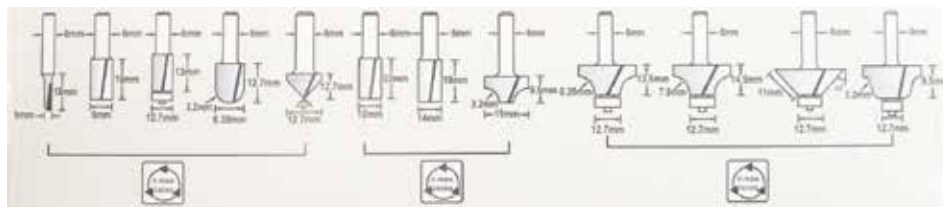

FRÄSER-SET 4- UND 6-TEILIG - SCHAFT 8 MM



Beschreibung	Schaft	Bestell-Nr.	Preis inkl. MwSt
4-teiliges Set	8 mm	D-53534	105,00
6-teiliges Set	8 mm	D-53540	119,00
12-teiliges Set	8 mm	D-53556	215,00

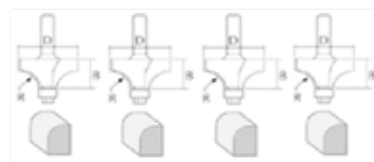

	#1	#2	#3	#4	
8mm	D:19 R:3.2 B:9.5	D:25.4 R:6.35 B:13.5	D:31.8 R:9.5 B:16.7	D:38.1 R:12.7 B:19	D-53534

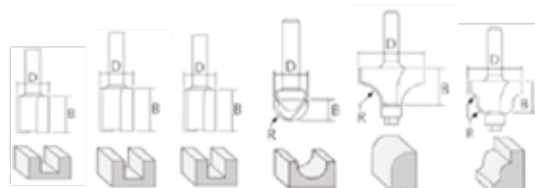

	#1	#2	#3	#4	#5	#6	
8mm	D:6 B:16	D:10 B:19	D:12 B:19	D:12.7 R:6.35 B:10	D:31.8 R:9.5 B:16.7	D:28.6 R:4 B:13	D-53540

(mm) Schaft Ø	#1	#2	#3	#4	#5	#6	#7	#8	#9	#10	#11	#12	Artikel Nr
8mm	D:6 B:16	D:12 B:19	D:16 B:19	D:12.7 B:13	D:12.7 B:13 A:14°	D:12.7 B:12.7 A:90°	D:12.7 R:6.35 B:10	D:25.4 R:6.35 B:13.5	D:31.8 R:9.5 B:16.7	D:31.8 R:9.5 B:14	D:31.5 B:13.5 A:45°	D:28.6 R:4 B:13	D-53556

HM-FRÄSER

NUTFRÄSER GERADE MIT 1 SCHNEIDE

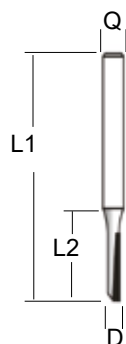
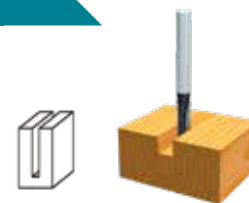

Schaft Ø Q (mm)	Durchmesser D (mm)	Gesamtlänge L1 (mm)	Arbeitslänge L2 (mm)	Bestell-Nr.	Preis inkl. MwSt
6	6	50,8	19	D-47416	10,00
8	3	51	13	D-47379	10,00
8	4	51	13	D-47385	11,00
8	5	48	13	D-47391	17,00

NUTFRÄSER GERADE MIT 2 SCHNEIDEN

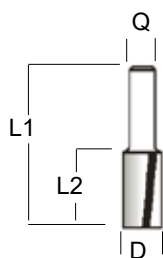
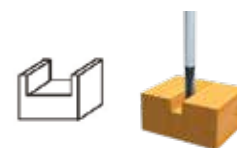

Schaft Ø Q (mm)	Ø D (mm)	Gesamtlänge L1 (mm)	Arbeitslänge L2 (mm)	Bestell-Nr.	Preis inkl. MwSt
6	8	51	19	D-47444	14,00
6	10	57,4	25,4	D-47466	17,00
6	20	51	19	D-47494	19,00
8	6	48	16	D-47503	17,00
8	6	51	19	D-47519	19,00
8	8	51	19	D-47525	24,00
8	10	51	19	D-47531	26,00
8	12	51	19	D-47547	26,00
8	16	51	19	D-47569	28,00
8	18	51	19	D-47575	30,00
8	24	57	25,4	D-47606	35,00

PANEL PILOT FRÄSER

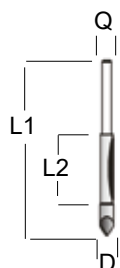

Schaft Ø Q (mm)	Ø D (mm)	Gesamtlänge L1 (mm)	Arbeitslänge L2 (mm)	Bestell-Nr.	Preis inkl. MwSt
6	6.35	65	19	D-47771	22,00
8	6.35	65	19	D-47787	24,00

ZINKENFRÄSER

A = Winkel

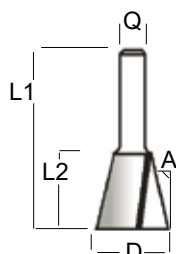
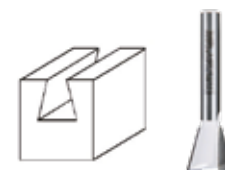

Schaft Ø Q (mm)	Ø D (mm)	Gesamtlänge L1 (mm)	Arbeitslänge L2 (mm)	Winkel A °	Bestell-Nr.	Preis inkl. MwSt
8	12.7	45	13	14	D-48072	12,00
8	15	52	14.3	15	D-68339	13,00

HM-FRÄSER

RUNDNASE FRÄSER

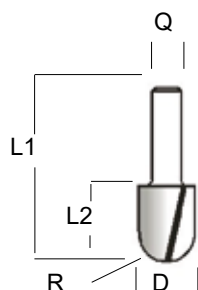

Schaft Ø Q (mm)	Ø D (mm)	Gesamtlänge L1 (mm)	Arbeitslänge L2 (mm)	Radius R	Bestell-Nr.	Preis inkl. Mwst
6	6.35	44.5	12.7	3.2	D-47802	12,00
6	12.7	51	19	6.35	D-47824	19,00
8	6.35	38.3	6.35	3.2	D-47977	10,00
8	6.35	44.5	12.7	3.2	D-47830	12,00
8	9.5	41.3	9.5	4.8	D-47999	11,00
8	9.5	44.5	12.7	4.8	D-47846	13,00
8	12.7	41.5	10	6.35	D-48000	12,00
8	12.7	51	19	6.35	D-47852	19,00
8	15.8	44.5	12.7	7.9	D-48016	15,00

BÜNDIGFRÄSER MIT ANLAUFLAGER STIRNSEITIG 2 SCHNEIDEN

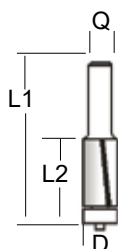

Schaft Ø Q (mm)	Ø D (mm)	Gesamtlänge L1 (mm)	Arbeitslänge L2 (mm)	Bestell-Nr.	Preis inkl. Mwst
6	9.5	66.9	26	D-47690	13,00
6	12.7	56	13	D-47709	13,00
6	12.7	68.5	26	D-47715	14,00
8	9.5	67	26	D-47721	15,00
8	12.7	55.7	13	D-47737	13,00
8	12.7	68.5	26	D-47743	13,00

BÜNDIGFRÄSER MIT ANLAUFLAGER STIRNSEITIG 3 SCHNEIDEN



Schaft Ø Q (mm)	Ø D (mm)	Gesamtlänge L1 (mm)	Arbeitslänge L2 (mm)	Bestell-Nr.	Preis inkl. Mwst
8	12.7	68.5	26	D-47759	22,00

KLASSISCHE EINTAUCH-PROFILFRÄSER ABGERUNDET

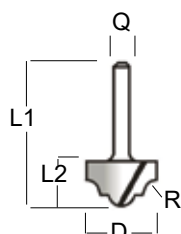
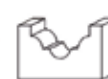

Schaft Ø Q (mm)	Ø D (mm)	Gesamtlänge L1 (mm)	Arbeitslänge L2 (mm)	Radius R	Bestell-Nr.	Preis inkl. Mwst
8	12.7	42	10	2.4	D-48206	12,00
8	19	44.7	12.7	4	D-48212	19,00

HM-FRÄSER

V GROOVE FRÄSER

A = Winkel

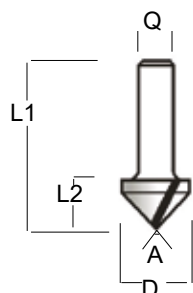

Schaft Ø Q (mm)	Ø D (mm)	Gesamtlänge L1 (mm)	Arbeitslänge L2 (mm)	Winkel A °	Bestell-Nr.	Preis inkl. Mwst
6	12.7	44.7	12.7	90	D-47868	12,00
8	12.7	44.7	12.7	90	D-47896	12,00
8	12.7	48	16	60	D-47961	15,00
8	15.9	44	12.7	90	D-47905	13,00
8	19	48	16	90	D-47933	15,00



KLASSISCHE PROFILFRÄSER

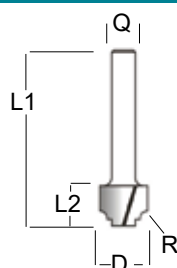

Schaft Ø Q (mm)	Ø D (mm)	Gesamtlänge L1 (mm)	Arbeitslänge L2 (mm)	Radius R	Bestell-Nr.	Preis inkl. Mwst
8	12.7	41.5	9.5	2	D-48240	14,00
8	19	43.1	11	3.2	D-48256	19,00



KLASSISCHE PROFILFRÄSER MIT ANLAUFLAGER SCHAFTSEITIG

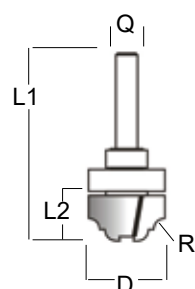

Schaft Ø Q (mm)	Ø D (mm)	Gesamtlänge L1 (mm)	Arbeitslänge L2 (mm)	Radius R	Bestell-Nr.	Preis inkl. Mwst
8	22	54	13	3.2	D-48262	30,00



PROFILFRÄSER OGEE

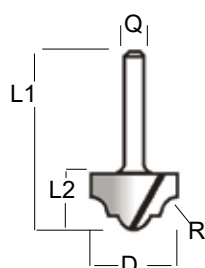

Schaft Ø Q (mm)	Ø D (mm)	Gesamtlänge L1 (mm)	Arbeitslänge L2 (mm)	Radius R	Bestell-Nr.	Preis inkl. Mwst
8	19	42.4	11	3.2	D-48181	19,00
8	31.3	47.9	16	6.35	D-48197	26,00

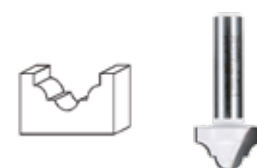

EINTAUCH-PROFILFRÄSER RUNDKANTEN

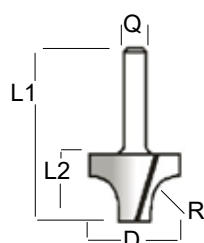

Schaft Ø Q (mm)	Ø D (mm)	Gesamtlänge L1 (mm)	Arbeitslänge L2 (mm)	Radius R	Bestell-Nr.	Preis inkl. Mwst
8	25.4	47.6	16	9.5	D-48169	22,00
8	38.1	60.3	28.6	12.7	D-48175	35,00



HM-FRÄSER

RUNDKANTENFRÄSEN MIT ANLAUFLAGER

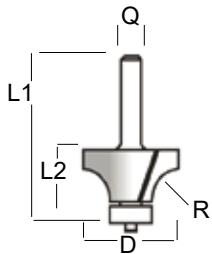

Schaft Ø Q (mm)	Ø D (mm)	Gesamtlänge L1 (mm)	Arbeitslänge L2 (mm)	Radius R	Bestell-Nr.	Preis inkl. Mwst
6	19	53.4	9.5	3.2	D-48290	16,00
6	20.6	58.6	10	4	D-48309	19,00
6	25.4	56.5	13.5	6.35	D-48315	23,00
6	31.8	59.7	16.7	9.5	D-48337	31,00
8	17.3	51	8	2.3	D-48343	16,00
8	19	53.4	9.5	3.2	D-48359	16,00
8	20.7	52.3	10	4	D-48365	19,00
8	22.2	55	12.7	4.8	D-48371	22,00
8	25.4	56.5	13.5	6.35	D-48387	24,00
8	28.6	57.3	14.5	7.9	D-48393	26,00
8	31.8	59.7	16.7	9.5	D-48402	30,00
8	38.1	62	19	12.7	D-48418	37,00

ABRUND PROFILFRÄSER MIT ANLAUFLAGER

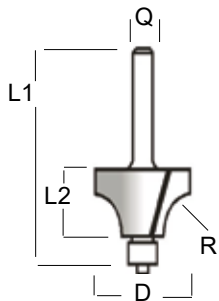
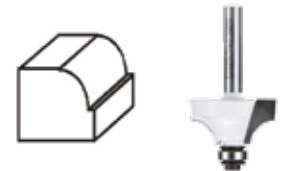

Schaft Ø Q (mm)	Ø D (mm)	Gesamtlänge L1 (mm)	Arbeitslänge L2 (mm)	Radius R	Bestell-Nr.	Preis inkl. Mwst
6	17	49.1	8	2.3	D-48430	16,00
6	19	51.6	9.5	3.2	D-48446	17,00
6	22.2	53.2	12.7	4.8	D-48468	22,00
6	28.6	55.5	14.5	7.9	D-48474	24,00
8	19	51.6	9.5	3.2	D-48496	16,00
8	22.2	53.2	13	4.8	D-48511	21,00
8	25.4	54.7	13.5	6.35	D-48527	23,00
8	28.6	55.5	14.5	7.9	D-48533	24,00
8	31.8	57.9	17	9.5	D-48549	28,00
8	38.1	60.2	19	12.7	D-48555	33,00

PROFILFRÄSER OVOLO

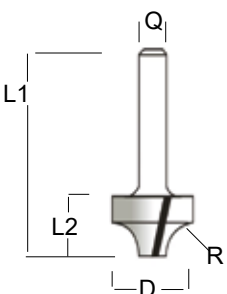

Schaft Ø Q (mm)	Ø D (mm)	Gesamtlänge L1 (mm)	Arbeitslänge L2 (mm)	Radius R	Bestell-Nr.	Preis inkl. Mwst
6	19	42.5	9.5	3.2	D-48278	13,00
6	25.4	45.5	13.5	6.35	D-48284	19,00

HM-FRÄSER

DOPPEL ABRUND PROFILFRÄSER MIT ANLAUFLAGER

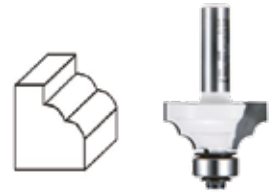
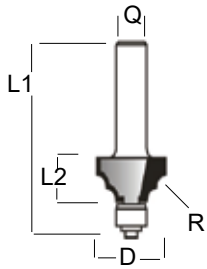

Schaft Ø Q (mm)	Ø D (mm)	Gesamtlänge L1 (mm)	Arbeitslänge L2 (mm)	Radius R	Bestell-Nr.	Preis inkl. Mwst
8	28.6	50.8	12.7	4	D-48577	23,00

PROFILFRÄSER OGEE MIT ANLAUFLAGER

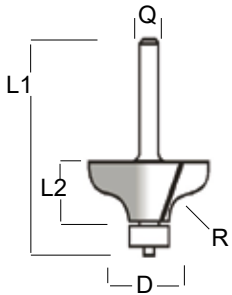

Schaft Ø Q (mm)	Ø D (mm)	Gesamtlänge L1 (mm)	Arbeitslänge L2 (mm)	Radius R	Bestell-Nr.	Preis inkl. Mwst.
8	31.8	55.6	12.7	4.8	D-48773	30,00

PROFILFRÄSER ROMAN OGEE MIT ANLAUFLAGER

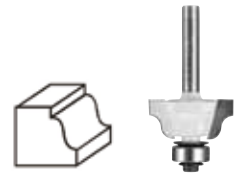
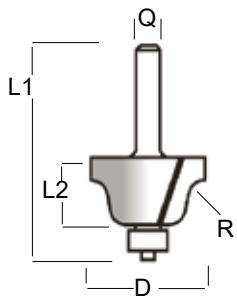

Schaft Ø Q (mm)	Ø D (mm)	Gesamtlänge L1 (mm)	Arbeitslänge L2 (mm)	Radius R	Bestell-Nr.	Preis inkl. Mwst
6	28.6	55.3	13	4	D-48810	24,00
8	28.6	55,3	13	4	D-48751	24,00
8	38.1	60	17,5	6,35	D-48767	36,00

HALBHOHLKEHLFRÄSER MIT ANLAUFLAGER

2-schneidig

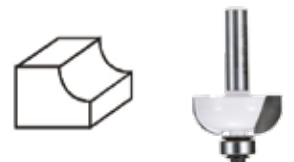
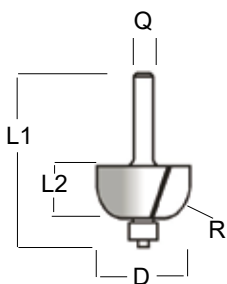

Schaft Ø Q (mm)	Ø D (mm)	Gesamtlänge L1 (mm)	Arbeitslänge L2 (mm)	R1	Bestell-Nr.	Preis inkl. Mwst
8	15.9	49.2	6.35	1.6	D-48583	21,00
8	17.5	49	6.35	2.4	D-48599	22,00
8	19	45.6	9.7	3.2	D-48608	22,00
8	22.2	55.6	12.7	4.8	D-48614	24,00
8	28.6	55.5	12.7	7.9	D-48620	24,00
8	31.8	56	14	9.5	D-48636	29,00
8	38.1	58.3	15.4	12.7	D-48642	36,00

HALBHOHLKEHLFRÄSER MIT RAND MIT ANLAUFLAGER

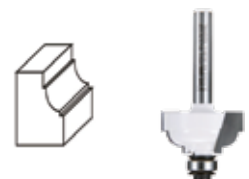
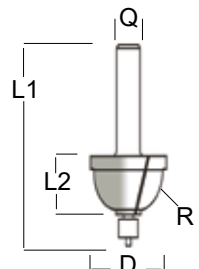

Schaft Ø Q (mm)	Ø D (mm)	Gesamtlänge L1 (mm)	Arbeitslänge L2 (mm)	R1	Bestell-Nr.	Preis inkl. Mwst.
6	25.4	53.7	12.7	4.8	D-48795	24,00

HM-FRÄSER

FASEN- / PROFILFRÄSER MIT ANLAUFLAGER

A = Winkel

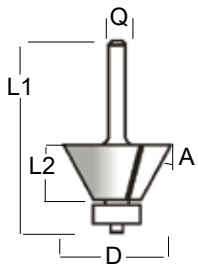
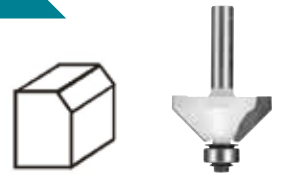

Schaft Ø Q (mm)	Ø D (mm)	Gesamtlänge L1 (mm)	Arbeitslänge L2 (mm)	Winkel A°	Bestell-Nr.	Preis inkl. MwSt.
6	22,2	56,1	12,7	25	D-48664	22,00
6	25,4	51,0	11,0	45	D-48658	21,00
8	30,2	54,5	12,7	45	D-48670	25,00
8	31,8	55,1	13,5	45	D-48686	29,00
8	34,9	58,9	16,0	45	D-48692	29,00
8	41,3	58,9	20,0	45	D-48701	42,00

FALZFRÄSER MIT ANLAUFLAGER

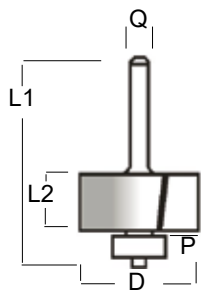
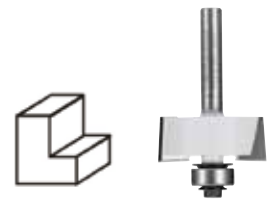

2-schneidig

Schaft Ø Q (mm)	Ø D (mm)	Tiefe P (mm)	Gesamtlänge L1 (mm)	Gesamtlänge L2 (mm)	Bestell-Nr.	Preis inkl. MwSt.
8	31,8	9,5	54,6	12,2	D-48739	26,00

NUTFRÄSER MIT ANLAUFLAGER

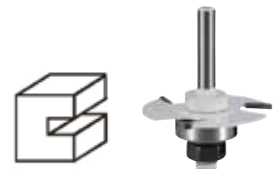

3-schneidig

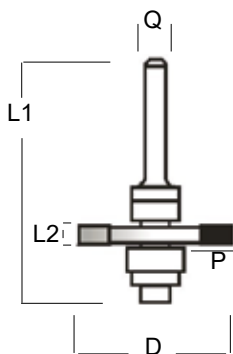

Schaft Ø Q (mm)	Ø D (mm)	Schnitttiefe P (mm)	Gesamtlänge L1 (mm)	Schnittbreite L2 (mm)	Bestell-Nr.	Preis inkl. MwSt.
8	47,6	12,7	59	2	D-48941	30,00
8	47,6	12,7	59	2,5	D-48957	31,00
8	47,6	12,7	59	3	D-48963	28,00
8	47,6	12,7	59	4	D-48979	28,00

REVERSIBLE KLEBER FRÄSER

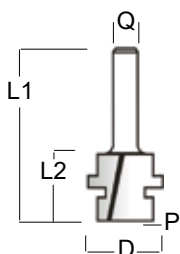
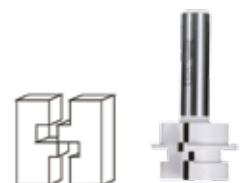

Schaft Ø Q (mm)	Ø D (mm)	Tiefe P (mm)	Gesamtlänge L1 (mm)	Arbeitslänge L2 (mm)	Bestell-Nr.	Preis inkl. MwSt.
8	30,1	6,35	57,2	25,4	D-48913	40,00

FRÄSEN

KOPIERHÜLSEN

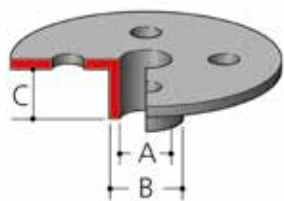

A (mm)	B (mm)	C (mm)	Geeignet für Modell	Bestell-Nr.	Preis inkl. MwSt.
8	10	10	3707 / 3708/F / 3709 / 3711 RT0700C / DRT50 / RT001G	343577-5*	18,00
7,7	9,5	11,5		164379-4**	21,00
9	11	13		164775-6**	21,00
10	12	9		164388-3**	21,00
11	12,7	13		164776-4**	21,00
14	17	20	RP001G / RT001G RP1800FX / RP2300F	165366-6**	21,00
14,5	16	13	RP2302F 3612 / RP0900	344364-5**	16,00
18	20	13	DRT50 RT0700C / RT0702C	164393-0**	21,00
22	24	13		165364-0**	18,00
24	27	13		164470-8**	18,00
27	30	13		164471-6**	19,00
27	40	13		164472-4**	23,00
37	40	13		165046-4**	23,00
9	11	11,5		193331-5	22,00
10,5	12	14		193332-3	19,00
11	12,7	11,5		193333-1	19,00
14	17	20		165365-8	26,00
14,5	16	11,5	RP0910 RP1110C RP1111C	193334-9	22,00
18	20	13		193335-7	29,00
22	24	13		193340-4	24,00
24	27	13		193336-5	23,00
27	30	13		193338-1	29,00
37	40	13		193339-9	26,00

* RT0700C/RT0702C/DRT50 nur mit Kantenfräsmodul

** RT0700C/RT0702C/DRT50 nur mit Eintauchmodul



FRÄSEN

ANSCHLÄGE / FÜHRUNGEN

	Beschreibung	Geeignet für Modelle	Bestell-Nr.	Preis inkl. MwSt.
	Kantenfräsmodule	3709 / 3711	194267-1	20,00
	Anschlag aus Plexiglas, durchsichtig, neigbar	3709 / 3711	194270-2	81,00
	Parallelanschlag	3707 / 3708	122391-0	9,00
	Parallelanschlag	3709 / 3711	122704-5	6,00
	Parallelanschlag	RT0700C / RT0702C DRT50 / RT001G	122965-7	6,00
	Parallelanschlag	RP001G 3612 / 3612C	342428-9	12,00
	Parallelanschlag	3620 / RP0910 RP1110C / RP1111C RP0900 / DRT50	164834-6	13,00
	Set Parallelanschlag feinjustierbar aus Aluminium inklusive Führungsstangen 2x Ø 10 mm und 2x Ø 8 mm	RP001G / RT001G RP1800FX / RP2300F / RP2302F RP0900 / RP0910 / RP1110C RT0700 / RT0702 DRT50	195136-9	76,00
	Halterung für Führung und Stäbe Für Stäbe 8 mm	RP001G	122G61-3	9,00
	Stab 8 mm - Länge 255 mm	RP001G	256861-8	4,00
	Führungshalter	RT0700C / RT0702 DRT50 / RT001G	195564-8	9,00
	Führungshalter	3612 / 3612C RP2300F / RP2302F	122256-6	35,00
	Führungsrolle	3709 / 3710 / 3711 RT0700C / RT0702C DRT50 / RT001G	122703-7	12,00
	Führungsrolle mit Halter	3620 / RP0900	STEX122385	69,00
	Führungsrolle	3612 / 3612C RP2300F / RP2302F	123022-4	10,00
	Schraube für Tiefeneinstellung für einen umgekehrten Einsatz der Maschine M6 x 135mm	RP1800F RP2300F / RP2302F	266491-7	3,00
	<i>Man braucht folgende Scheibe dazu: 941152-7</i>			

FRÄSEN

FRÄSMODULE FÜR RT0700C / RT0702C / DRT50 / RT001G



Beschreibung	Geeignet für Modelle	Bestell-Nr.	Preis inkl. MwSt
Kantenfräsmodule	RT0700C / RT0702C DRT50 / RT001G	196613-4	37,00
Fräsmodule schwenkbar	RT0700C / RT0702C DRT50 / RT001G	198987-9	48,00
Fräsmodule mit Versatz	RT0700C / RT0702C DRT50 / RT001G	195562-2	157,00
Eintauchmodule	RT0700C / RT0702C DRT50 / RT001G	195563-0	135,00

VERSCHIEDENES



Beschreibung	Geeignet für Modelle	Bestell-Nr.	Preis inkl. MwSt
Ersatz-Gleitplatte für Kantenfräsmodule	RT0700C / RT0702C DRT50 / RT001G	454842-8	5,00
Ersatz-Gleitplatte für Fräsmodule schwenkbar	RT0700C / RT0702C DRT50 / RT001G	413150-6	6,00
Ersatz-Gleitplatte für Fräsmodule mit Versatz	RT0700C / RT0702C DRT50 / RT001G	413148-3	13,00
Ersatz-Gleitplatte für Eintauchmodule	RT0700C / RT0702C DRT50 / RT001G	450819-1	10,00
Griffset	RT0700C / RT0702C DRT50 / RT001G	196924-7	93,00
Absaugstutzen für Einhandfräse	RT0700C / RT0702C DRT50 / RT001G	195559-1	4,00
Absaugstutzen für Oberfräse	RP001G / RP2300F / RP2302F	194934-8	17,00
	3612/3612C	415412-8	11,00
	RP0900 / DRT50 RT0700C / RT0702C / RT001G	194733-8	5,00
Absaugstutzen für Oberfräse	RP0910 RP1110C / RP1111C	122615-4	12,00
Spanableiter für Oberfräse (Nur in Verwendung von Absaugstutzen 122615-4)	RP0910 RP1110C / RP1111C	122609-9	10,00

FRÄSEN

ADAPTER ZU FÜHRUNGSSCHIENEN

Führungsschienen siehe Seite 111.



Beschreibung	Höhenverlust für Schnitt mit Adapter	Geeignet für Modelle	Bestell-Nr.	Preis inkl. MwSt
Adapter zu Führungsschiene	5 mm	RP001G / RT001G 3612 / 3612C RP0900 / RP0910 / RP1110C RP2300FCX / RP2302FCX RT0700C / RT0702C / DRT50	194579-2*	64,00

* Einhandfräsen und Kantenfräsen nur mit Eintauchmodul

SPANNZANGEN / HÜLSEN



Beschreibung	Durchmesser	Geeignet für Modelle	Bestell-Nr.	Preis inkl. MwSt
Reduktionshülsen	12 mm > 6 mm	RP001G RP2300F / RP2302F 3600 / 3601 / 3612	763801-4	8,00
	12 mm > 8 mm		763804-8	8,00
	12 mm > 10 mm		763807-2	8,00
	12 mm > 1/4"		763808-0	8,00
	1/2" > 10 mm		763806-4	10,00
	1/2" > 3/8"		763805-6	10,00
	1/2" > 1/4"	763803-0	10,00	



Spannzange	12 mm	RP001G RP2300F / RP2302F 3612	763628-2	22,00	
	1/2"		763622-4	24,00	
	6 mm	3700B / 3703 / 3707FC / 3709 / 3711	763607-0	16,00	
	1/4" (6.35)		763608-8	16,00	
	6 mm	RP0900 RT0700C / RT0702C DRT50 / RT001G	A-86197	19,00	
	6.35 mm (1/4")		763637-1	16,00	
	8 mm		A-86181	16,00	
	9.52 mm (3/8")		763619-3	16,00	
	Set Spannzange + Mutter	6 mm	RP0910 / RP1110C / RP1111C	193180-0	40,00
		6.35 mm (1/4")		193179-5	46,00
8 mm		193178-7		36,00	
Set Spannzange + Aufnahme	12 mm	3600 / 3600B / 3601B	763601-2	45,00	
			3700B / 3703 / 3707FC / 3709 / 3711	763606-2	10,00
Spannmutter		RP0910 / RP1110C / RP1111C RP0900 / RT0700C / RT0702C / RT001G	763652-5	11,00	
			763615-1	10,00	

NUTFRÄSEN

NÜTFRÄSER



Beschreibung	Geeignet für Modelle	Grösse Ø	Bestell-Nr.	Preis inkl. MwSt.
Nutfräser HM 6 Zähne Dicke = 4 mm (Original)	3901/PJ7000/ BPJ180/DPJ180	100 x 22 x 6 Z.	B-20644	32,00

ANSCHLÄGE



Beschreibung	Geeignet für Modelle	Bestell-Nr.	Preis inkl. MwSt.
Anschlag-Schutzplatte	3901/PJ7000/BPJ180/DPJ180	415579-2	8,00
Winkelanschlag komplett	3901	122473-8	62,00
	PJ7000/BPJ180/DPJ180	123149-0	29,00

STAUBSACK UND SCHLÜSSEL



Beschreibung	Geeignet für Modelle	Bestell-Nr.	Preis inkl. MwSt.
Staubsaack	3901	122474-6	13,00
	PJ7000/BPJ180/DPJ180	123150-5	13,00
Gleitverschluss 180 mm	Staubsäcke	410602-8	2,00
Nockenschlüssel	3901	782401-1	6,00



TROCKENBAUFRÄSEN



Für Modelle 3706 / 3709 / 3711 und DCO180 / DCO181



Beschreibung	Verwendung	Menge Stk	Grösse Ø	Bestell-Nr.	Preis inkl. MwSt.
Schneidebit	Trockenbauplatten, Gips	1	3,18 mm (1/8")	191G69-8	10,00
		5		191G68-0	32,00
Spannzange	Trockenbauplatten, Gips	1	6,35 mm (1/4")	193447-6	26,00
	Holz, Synthetisch	1	3,18 mm (1/8")	193483-2	11,00
Spannmutter		1	3,18 mm (1/8")	763677-9	22,00
		1	6,35 mm (1/4")	763676-1	22,00
Reduktionshülse		1	6 mm	763675-3	10,00
		1	6,35 mm (1/4")	763258-9	10,00
Spannschlüssel		1	6.35 mm > 3.18 mm	324149-5	18,00
Spannschlüssel		1	SW17	781008-0	3,00
Kreisschneider	Kreisausschnitt 10-34 cm	1	10-34 cm	193448-4	68,00
Absaugadapter	DCO181	1		193449-2	13,00

PLATTENFRÄSE

HM-FRÄSER FÜR MODELL CA5000X



Fräser Ø (mm)	Bohr Ø (mm)	Zähne	Fräs-winkel°	Winkel	max. Drehzahl	Beschreibung	Bestell-Nr.	Preis inkl. MwSt.
118	20	6	5	135°	12.940	Für 45° Bie-gung	B-48860	315,00
118	20	6	5	90°	12.940	Für 90° Bie-gung	B-48832	262,00





MULTIFUNKTIONSWERKZEUGE

STARLOCK

Starlock Aufnahmen passen auf alle Multifunktionswerkzeuge mit OIS, Starlock und Starlock Max Aufnahme. (z.B: Modelle DTM50 / DTM51 / DTM52 / TM3010C)

Jedes Blatt ist mit einer Farbe gekennzeichnet und erleichtert so eine schnelle Auswahl.

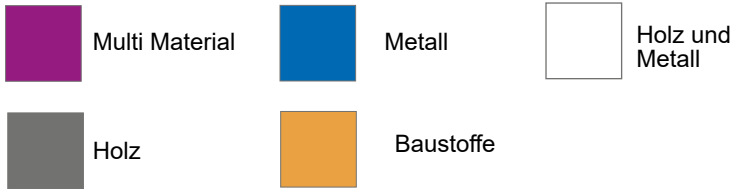

STARLOCK MAX

Starlock Max Aufnahmen passen nur auf Multifunktionswerkzeuge mit Starlock Max Aufnahme. (z.B Modell DTM52)



MULTIFUNKTIONSWERKZEUGE STARLOCK



ZUBEHÖR SETS MIT STARLOCK AUFNAHME



Inhalt	Verwendungszweck	Bestell-Nr.	Preis inkl. MwSt
TMA045 TMA047 TMA053 TMA058	Renovierungs-Set	B-67480	69,00
TMA058 TMA065 TMA069 TMA073	Plattenleger-Set	B-67496	84,00
TMA045 TMA048 TMA051 TMA066	Bodenleger-Set	B-67505	62,00
TMA045 TMA047 TMA053 TMA078	Schreiner-Set	B-67511	64,00





MULTIFUNKTIONSW. STARLOCK



Starlock Aufnahmen passen auf alle Multifunktionswerkzeuge mit OIS, Starlock und Starlock Max Aufnahme.
(z.B: Modelle DTM50 / DTM51 / DTM52 / TM3010C / TM001G)



*TPI = Zähne pro Zoll

EINTAUCH- UND SEGMENT- SÄGEBLÄTTER FÜR HOLZ UND METALL

	Code	Grösse (BxL) oder (Ø) mm	TPI*	Blatt- Material	Aufnahme	Stk/Pkg	Bestell-Nr.	Preis inkl. Mwst
	TMA057	10 x 30	20	BiM	Starlock	1	B-64917	12,00
	TMA058	20 x 30	20	BiM	Starlock	1	B-64923	12,00
						5	B-64923-5	50,00
	TMA087	45 x 45	20	BiM	Starlock	1	E-25448	16,00
	TMA047	28 x 50	20	BiM	Starlock	1	B-64814	18,00
						5	B-64814-5	79,00
						20	B-64814-20	279,00
	TMA048	65 x 40	20	BiM	Starlock	1	B-64820	24,00
						5	B-64820-5	99,00
	TMA046	100	15	BiM	Starlock	1	B-64808	35,00
	TMA045	85	18	BiM	Starlock	1	B-64799	29,00

EINTAUCHSÄGEBLÄTTER FÜR METALL

*TPI = Zähne pro Zoll

	Code	Grösse (B x L)	TPI*	Blatt- Material	Aufnahme	Stk/Pck	Bestell-Nr.	Preis inkl. Mwst
	TMA059	32 x 30	20	BiM	Starlock	1	B-64939	27,00
						5	B-64939-5	129,00
	TMA079	45 x 40	23	HM/TC	Starlock	1	B-69755	36,00

MULTIFUNKTIONSWERKZEUGE STARLOCK



Starlock Aufnahmen passen auf alle Multifunktionswerkzeuge mit OIS, Starlock und Starlock Max Aufnahme.
(z.B: Modelle DTM50 / DTM51 / DTM52 / TM3010C / TM001G)

EINTAUCHSÄGEBLÄTTER FÜR HOLZ

*TPI = Zähne pro Zoll

	Code	Grösse (BxL) oder (Ø) mm	TPI*	Blatt- Material	Aufnahme	Stk/Pkg	Bestell-Nr.	Preis inkl. Mwst
	TMA050	20 x 30	18	HCS	Starlock	1	B-64842	13,00
						5	B-64842-5	54,00
	TMA051	32 x 40	18	HCS	Starlock	1	B-64858	15,00
						5	B-64858-5	68,00
	TMA053	32 x 40	14	BiM	Starlock	20	B-64858-20	225,00
						1	B-64870	17,00
	TMA053	32 x 40	14	BiM	Starlock	5	B-64870-5	79,00
						20	B-64870-20	269,00
	TMA052	65 x 40	20	HCS	Starlock	1	B-64864	19,00
						5	B-64864-5	83,00
	TMA056	65 x 40	14	HCS	Starlock	1	B-64901	18,00
						5	B-64901-5	80,00
	TMA055	65 x 40	14	BiM	Starlock	1	B-64892	23,00
						5	B-64892-5	105,00
	TMA088	45 x 45	14	BiM	Starlock	1	E-25454	19,00
	TMA054	32 x 50	14	HCS	Starlock	1	B-64886	15,00
						5	B-64886-5	65,00
	TMA049	85	18	HCS, Forme Offset	Starlock	1	B-64836	20,00

MULTIFUNKTIONSWERKZEUGE STARLOCK

Starlock Aufnahmen passen auf alle Multifunktionswerkzeuge mit OIS, Starlock und Starlock Max Aufnahme.
(z.B: Modelle DTM50 / DTM51 / DTM52 / TM3010C / TM001G)

EINTAUCH- UND SEGMENT-SÄGEBLÄTTER MULTI MATERIAL

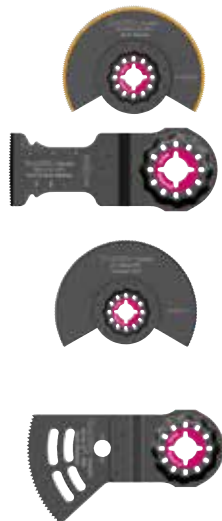

Code	Grösse (BxL) oder (Ø) mm	TPI*	Blatt-Material	Aufnahme	Stk/Pkg	Bestell-Nr.	Preis inkl. MwSt
TMA064	85	18	BiM-TiN, flache Bauform	Starlock	1	B-64973	27,00
TMA080	32 x 35	20	HM/TC	Starlock	1	B-69761	30,00
TMA063	100	-	BiM, flache Bauform (für Linoleum, Teppiche, Matten)	Starlock	1	B-64967	34,00
TMA081	53 x 40	14	BiM (für Trockenbau)	Starlock	1	B-69777	22,00

SCHABER STARLOCK

Ideal zum Entfernen von Mörtel, Keramikplatten, Beton- und Kleber-Resten



Code	Grösse (B x L)	Blattmaterial	Aufnahme	Bestell-Nr.	Preis inkl. MwSt
TMA065	52 x 26	HCS, starr	Starlock	B-64989	12,00
TMA066	52 x 45	HCS, flexibel	Starlock	B-64995	15,00

KLINGEN FÜR ISOLIER-MATERIAL, FENSTERKIT UND SILIKON

Das zu bearbeitende Material wird nicht zerquetscht und bleibt formstabil

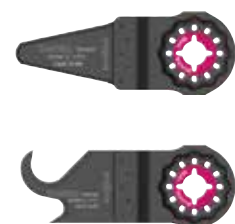

Code	Grösse (B x L)	Blattmaterial	Aufnahme	Stk/Pkg	Bestell-Nr.	Preis inkl. MwSt
TMA067	28 x 50	HCS	Starlock	1	B-65006	25,00
				5	B-65006-5	115,00
TMA068	32 x 50	HCS	Starlock	1	B-65012	24,00



MULTIFUNKTIONSWERKZEUGE STARLOCK

Starlock Aufnahmen passen auf alle Multifunktionswerkzeuge mit OIS, Starlock und Starlock Max Aufnahme.
(z.B: Modelle DTM50 / DTM51 / DTM52 / TM3010C / TM001G)

RIFF UND DIAMANT BLÄTTER



Code	Grösse (BxL) oder (Ø) mm	Blattmaterial	Aufnahme	Bestell-Nr.	Preis inkl. MwSt
TMA075	32 x 30	RIFF TC/HM K50 Dicke 2 mm	Starlock	B-65084	35,00
TMA071	Ø 65	RIFF TC/HM K50 Dicke 1.6 mm	Starlock	B-65040	32,00
TMA069	Ø 85	RIFF TC/HM K30 Dicke 2.5 mm	Starlock	B-65028	30,00
TMA070	Ø 85	RIFF Diamant K40 Dicke 2 mm	Starlock	B-65034	65,00



FRÄS- UND RASPELPLATTE STARLOCK



Code	Durchmesser (mm)	Blattmaterial	Verwendungszweck	Bestell-Nr.	Preis inkl. MwSt
TMA074	70	HM K40 Dicke 3 mm	Abraspeln von Fugen und Mörtel, Fräsen von Löchern in Fliesen	B-65078	58,00

RIFF CARBIDE SCHLEIFPLATTEN



Code	Durchmesser (mm)	Korn	Material	Bestell-Nr.	Preis inkl. MwSt
TMA073	78	30	Mörtel Fliesenkleber Kleberreste	B-65062	30,00
TMA083	90	20		B-69799	29,00
TMA084	90	30		B-69808	29,00
TMA085	90	60	Holz	B-69814	29,00
TMA086	90	100		B-69820	29,00

SCHLEIFTELLER STARLOCK



Code	Beschreibung	Bestell-Nr.	Preis inkl. MwSt
TMA078	Schleifplatte für Delta Schleifpapier, Polierfell u. Vlies - Klett	B-65115	16,00

MULTIFUNKTIONSW. STARLOCK MAX

STARLOCK MAX

Starlock Max Aufnahmen passen nur auf Multifunktionswerkzeuge mit Starlock Max Aufnahme (z.B Modell DTM52 / TM001G).

EINTAUCHSÄGEBLATT FÜR HOLZ

*TPI = Zähne pro Zoll



Code	Grösse (B x L)	TPI*	Blatt-Material	Aufnahme	Stk/Pck	Bestell-Nr.	Preis inkl. MwSt
MAM004	32 x 80	18	HCS	Starlock MAX	1	B-66438	14,00
					5	B-66438-5	60,00

EINTAUCHSÄGEBLATT FÜR METALL



Code	Grösse (B x L)	TPI*	Blatt-Material	Aufnahme	Stk/Pck	Bestell-Nr.	Preis inkl. MwSt
MAM005	32 x 70	23	TC/HM	Starlock MAX	1	B-66444	35,00

EINTAUCH- UND SEGMENT- SÄGEBLÄTTER FÜR HOLZ UND METALL

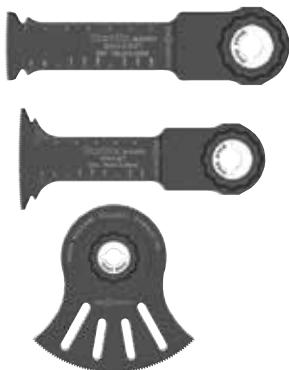

Code	Grösse (B x L)	TPI*	Blatt-Material	Aufnahme	Stk/Pck	Bestell-Nr.	Preis inkl. MwSt
MAM001	32 x 80	20	BiM	Starlock MAX	1	B-66400	20,00
					5	B-66400-5	89,00
MAM002	52 x 70	20	BiM	Starlock MAX	1	B-66416	24,00
					5	B-66416-5	110,00
MAM003	100 x 45	15	BiM	Starlock MAX	1	B-66422	33,00

EINTAUCH- UND SEGMENT- SÄGEBLÄTTER MULTI-MATERIAL



Code	Masse (B x L)	TPI*	Blatt-Material	Aufnahme	Stk/Pck	Bestell-Nr.	Preis inkl. MwSt
MAM006	32 x 70	20	TC/HM	Starlock MAX	1	B-66450	36,00

KLINGEN FÜR ISOLIER-MATERIAL, FENSTERKIT UND SILIKON

Das zu bearbeitend Material wird nicht zerquetscht und bleibt formstabil



Code	Grösse (B x L)	Blattmaterial	Aufnahme	Stk/Pck	Bestell-Nr.	Preis inkl. MwSt
MAM007	32 x 70	HCS	Starlock MAX	1	B-66466	36,00
MAM008	32 x 60	HCS	Starlock MAX	1	B-66472	13,00

MULTIFUNKTIONSWERKZEUGE STARLOCK MAX **STARLOCK MAX**

Starlock Max Aufnahmen passen nur auf Multifunktionswerkzeuge mit Starlock Max Aufnahme (z.B Modell DTM52 / TM001G).

RIFF UND DIAMANT BLÄTTER



Code	Grösse (B x L)	Blatt-Material	Aufnahme	Bestell-Nr.	Preis inkl. MwSt
MAM009	68 x 10	RIFF TC/HM K50	Starlock MAX*	B-66494	39,00
MAM010	68 x 30	RIFF TC/HM K30	Starlock MAX*	B-66503	39,00
MAM013	68 x 30	RIFF TC/HM K40	Starlock MAX*	B-66531	32,00
MAM014	100 x 45	RIFF TC/HM K40	Starlock MAX*	B-66547	39,00
MAM012	68 x 10 (1.5 mm dick)	Diamant K40	Starlock MAX*	B-66525	55,00
MAM011	68 x 30 (2.2mm dick)	Diamant K40	Starlock MAX*	B-66519	55,00

RIFF CARBIDE SCHLEIFPLATTEN



Code	Grösse (Ø) (mm)	Korn	Material	Aufnahme	Bestell-Nr.	Preis inkl. MwSt
MAM015	116	20	Mörtel	Starlock MAX*	B-66553	28,00
MAM016	116	40	Fliesenkleber Kleberreste		B-66569	28,00
MAM017	116	60	Holz	Starlock MAX*	B-66575	28,00
MAM018	116	100			B-66581	28,00



MULTIFUNKTIONSWERKZEUGE

SCHLEIFPAPIER - HOLZ

Papiergrösse: 93 mm - Klett
Geeignet zum Schleifen von Holz, Hartholz,
Spanplatten.



Körnung	Stk/Pkg	Bestell-Nr.	Preis inkl. MwSt
60	10	B-21565	6,00
80	10	B-21571	6,00
100	10	B-21587	6,00
120	10	B-21593	6,00
180	10	B-21602	6,00
240	10	B-22931	6,00
60/80/100/ 120/180 – Set	10 (je 2 Stk.)	B-21559	6,00

SCHLEIFPAPIER - HOLZ (HIGH QUALITY)

Papiergrösse: 93 mm - Klett
Geeignet zum Schleifen von Holz, Hartholz,
Spanplatten, Bauplatten und Metall.



Körnung	Stk/Pkg	Bestell-Nr.	Preis inkl. MwSt
60	10	P-33261	6,00
80	10	P-33277	6,00
100	10	P-33283	6,00
120	10	P-33299	6,00
180	10	P-33314	6,00
240	10	P-33320	6,00

SCHLEIFPAPIER - FARBE

Papiergrösse: 93 mm - Klett
Geeignet zum Schleifen von Farbe, Lack
oder Verputz.

Körnung	Stk/Pkg	Bestell-Nr.	Preis inkl. MwSt
60	10	B-21680	6,00
80	10	B-21696	6,00
100	10	B-21705	6,00
120	10	B-22969	6,00
240	10	B-21711	6,00
320	10	B-21727	6,00
60/80/100/ 240/320 – Set	10 (je 2 Stk.)	B-21674	6,00

SCHLEIFPAPIER - STEIN

Papiergrösse: 93 mm - Klett
Geeignet zum Schleifen von extrem harten
Materialien, wie Stein oder Glas.

Körnung	Stk/Pkg	Bestell-Nr.	Preis inkl. MwSt
240	10	B-21755	6,00
400	10	B-21761	6,00
600	10	B-21777	6,00
1200	10	B-21783	6,00
120/240/400/ 600/1200 – Set	10 (je 2 Stk.)	B-21733	6,00

VLIESE

Papiergrösse: 93 mm - Klett
Geeignet zur Entfernung von Rost und den
Schmutz von Holz.

Körnung	Stk/Pkg	Bestell-Nr.	Preis inkl. MwSt
mittel - 100	1	B-21799	4,00
grob - 280	1	B-21808	4,00
Vlies ohne Körnung	1	B-21814	4,00

POLIERFILZ

Papiergrösse: 93 mm - Klett
Geeignet zum Vorpolieren sehr schmutziger
oder zerkratzer Oberflächen.

Härtegrad	Stk/Pkg	Bestell-Nr.	Preis inkl. MwSt
hart	1	B-21820	4,00

VERSCHIEDENES

ABSAUGUNG

Speziell für Schleifarbeiten mit aggressiver Staubentwicklung



Beschreibung	Geeignet für Modelle	Bestell-Nr.	Preis inkl. MwSt
Absaugstutzen Multitool	TM3010C	199624-8	8,00
	TM3000C	196022-7	8,00
Absaugstutzen Akku-Multitool	BTM50/DTM50	199621-4	12,00
	DTM51	199627-2	12,00
	TM30D	199630-3	12,00
	DTM52 / TM001G	191R02-6	16,00

VERSCHIEDENES



Beschreibung	Bestell-Nr.	Preis inkl. MwSt
Zubehörbox 247 x 130 x 40 mm	821852-4	5,50
Zubehörbox 95 x 170 x 110 mm	821538-0	7,00
Imbusschlüssel 5 mm für DTM50 und TM30D	783233-9	2,00



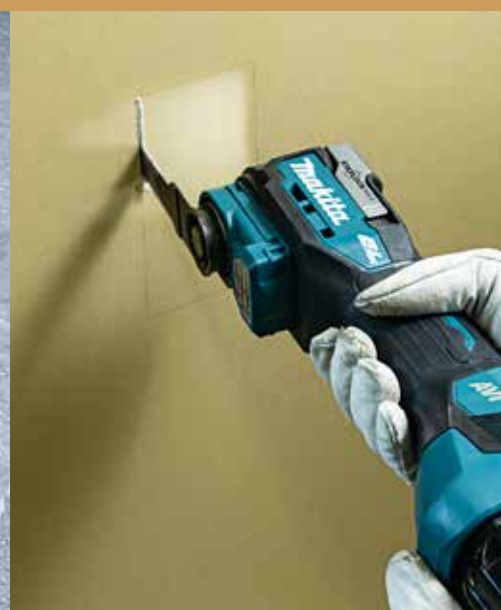

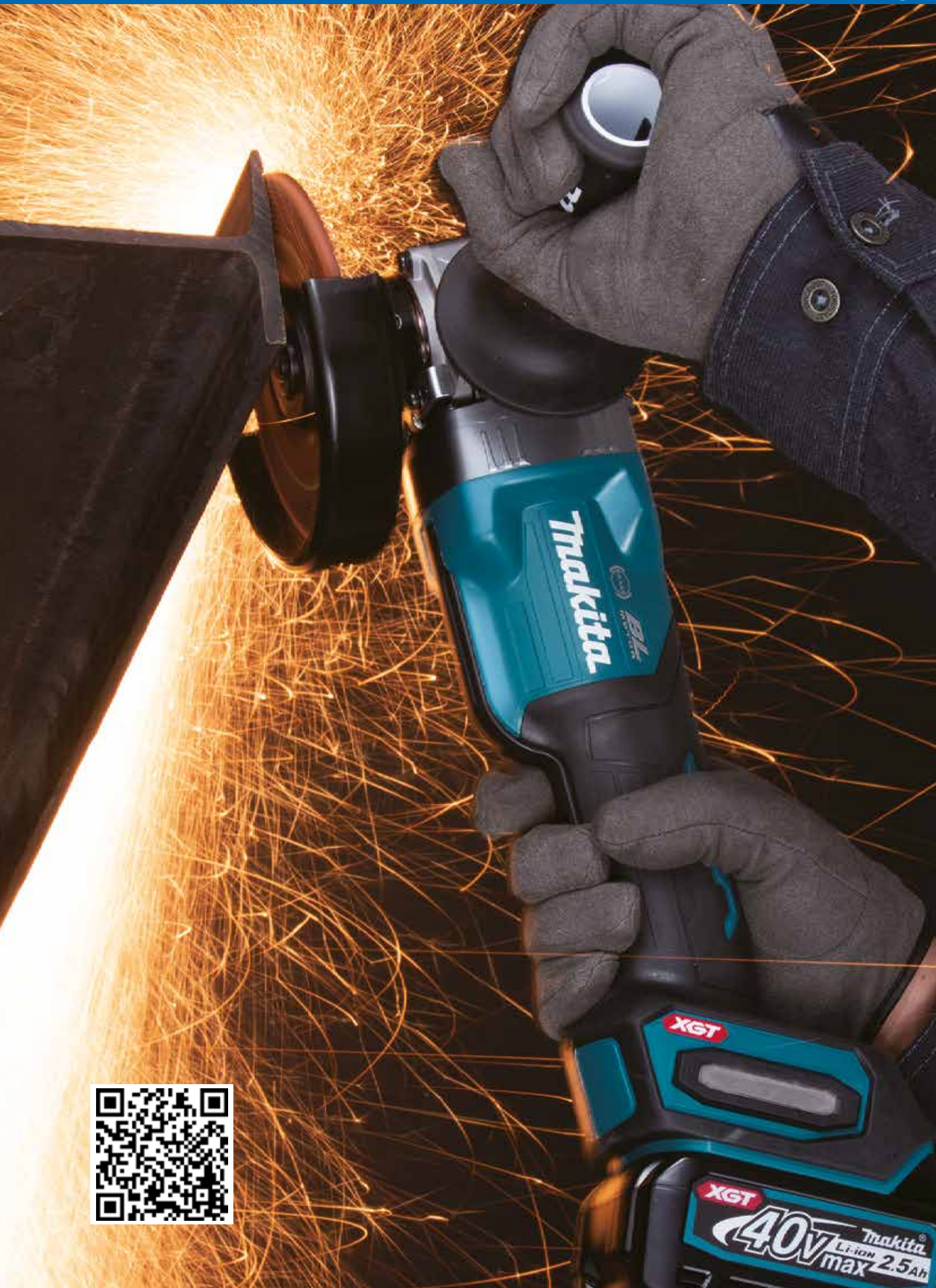

SÄGEBLÄTTER FÜR METALL



Siehe Erklärungen betreffend ID Nr und Zahnform im Kapitel 5 Sägen auf Seite 86.

EFFICUT SÄGEBLÄTTER FÜR AKKU-METALL-TRENNSÄGEN



Verstärkt

> effizient und dauert länger

U-Körper

> Späne kommen leicht heraus

Die Last wird effizient verteilt

> eliminiert Klingenschwingungen und sorgt für einen stabilen und geraden Schnitt

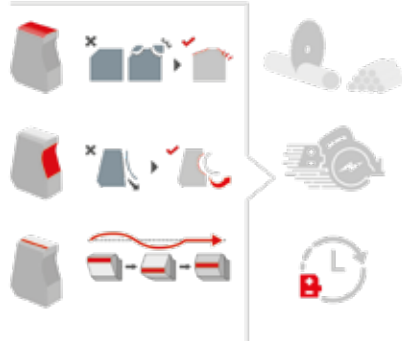

Mehr Schnitte pro Akkuladung

Hohe Schnittgeschwindigkeit

Längere Lebensdauer

Blatt (D) / Bohr (B) Ø (mm)	Zahnstärke (mm) (K)	Zähne	Blattstärke (mm) (T)	Winkel° (R)	ID Nr	max. Drehzahl	Material-Typ	Bestell-Nr.	Preis inkl. MwSt.
136/20	1,1	45	0,95		MCCS13630E	4'500	Weichstahl	B-69319	88,00
150/20	1,1	33	0,95		MCCS15033E	4'500	Weichstahl	B-69325	74,00
	1,1	48	0,95		MCCS15048E	4'500	Edelstahl	B-69294	79,00
185/30	1,4	45	1,2		MCCS18545GL	5'800	Weichstahl	E-12859	101,00

Efficut Sägeblätter für Aluminium für Akku-Handkreissägen und Akku-Tauchsägen, siehe Seite 96.

SPEZIALISED FÜR AKKU-METALL-TRENNSÄGEN



Besonders dünne Scheiben - Speziell für Akku-Maschinen



Die neu entwickelten Metallsägeblätter sorgen für noch präzisere und schnellere Schnitte als bisher. Ein neu zusammengesetzter Hartmetall-Werkstoff, kombiniert mit einzigartigem Zahndesign sorgt für eine ausgezeichnete Bruchresistenz.

Blatt (D) / Bohr (B) Ø (mm)	Zahnstärke (mm) (K)	Zähne	Blattstärke (mm) (T)	Winkel° (R)	Zahnform	max. Drehzahl	Material-Typ	Bestell-Nr.	Preis inkl. MwSt.
150/20	1,5	32	1,2		MTCG	4'680	Weichstahl	B-47036	52,00
	1,6	52	1,0		ATB	4'680	Aluminium	B-47064	75,00
	1,4	52	1,1	-15	ATB	4'680	Dünnes Blech	B-47042	69,00
	1,1	60	0,95		SMTCG	4'680	Edelstahl	B-47058	85,00

SÄGEBLÄTTER FÜR METALL



SPEZIALISED FÜR METALL-KREISSÄGE



Blatt (D) / Bohr (B) Ø (mm)	Zahnstärke (mm) (K)	Zähne	Blattstärke (mm) (T)	Winkel° (R)	Zahnform	max. Drehzahl	Material-Typ	Bestell-Nr.	Preis inkl. MwSt.
185/30	1,9	36	1,5		ATB	5'800	Weichstahl	B-09743	104,00
	2,0	48	1,6		MTCG	5'800	Dünnere Weichstahl	B-33451	105,00
	1,85	48	1,5		SMTCG	5'800	Weichstahl**	B-33722	137,00
	1,8	56	1,5		SMTCG	5'800	Dünnere Baustahl**	B-33738	155,00
	1,7	70	1,3	-10	FTG	5'800	Wellblech	B-33445	108,00
	1,6	64	1,3		SMTCG	5'160	Edelstahl*	B-33984	155,00

**Long life - extra langlebig

*Laserslit

SPEZIALISED FÜR METALL-GEHRUNGSSÄGE



Modell LC1230

Blatt (D) / Bohr (B) Ø (mm)	Zahnstärke (mm) (K)	Zähne	Blattstärke (mm) (T)	Winkel° (R)	Zahnform	max. Drehzahl	Material-Typ	Bestell-Nr.	Preis inkl. MwSt.
305/25,4	2,1	60	1,7		SMTCG	2'000	Weichstahl	B-33439	287,00
	1,95	100	1,65	-3	SMTCG	2'000	Edelstahl*	B-33750	387,00

*Laserslit

SPEZIALISED - ALUMINIUM

Sägeblätter für Handkreis-, Tischkreis-, Kapp- und Gehrungssägen siehe Seite 97.

ORIGINAL SÄGEBLÄTTER (ODER GLEICHWERTIG)

Blatt (D) / Bohr (B) Ø (mm)	Zahnstärke (mm) (K)	Zähne	Blattstärke (mm) (T)	Material-Typ	Modell	Bestell-Nr.	Preis inkl. MwSt.
136/20	1,1	30	0,95		DCS550 / DCS552	B-69303	71,00
150/20	1,5	32	1,2		DCS551 / DCS553	B-47036	52,00
185/30	1,9	36	1,5		4131	B-09743	104,00
185/30	1,4	45	1,2		CS002G	E-12859	101,00
305/25,4	2,0	63	1,7	Weichstahl*	LC1230	E-12055	203,00

*Laserslit

VERSCHIEDENES - METALL-TRENNSÄGEN



Beschreibung	Modell	Bestell-Nr.	Preis inkl. MwSt.
Haken zum Aufhängen	DCS553	199296-9	18,00

TRENN- UND SCHRUPPSCHEIBEN

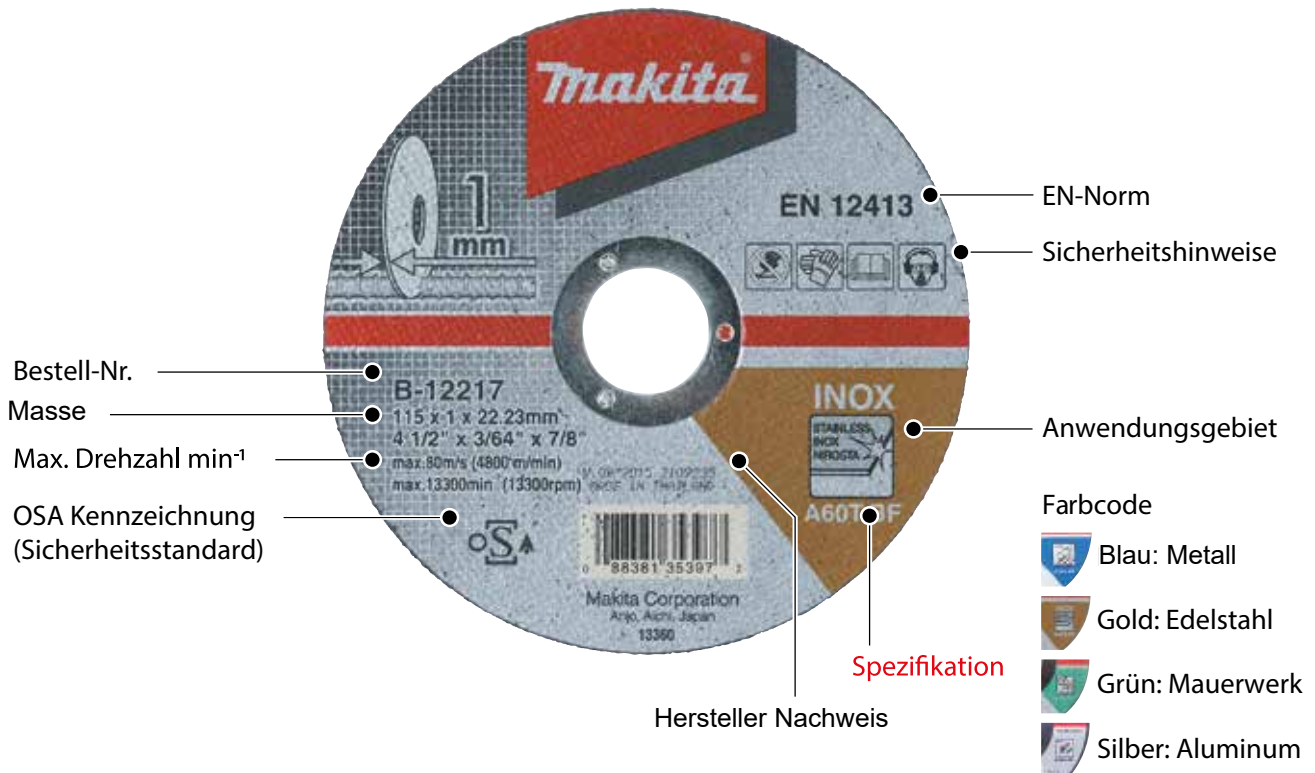

Was bedeutet die Spezifikation?

Schleifmittel

Normalkorund: A Siliziumkarbid: C

Weisskorund: WA Zirkon: Z

Kornung

24 36 60 80 120

Grob ←————→ Fein

Härtegrad der Trennscheibe

Weiche Trennscheibe > Hartes Werkstück

Harte Trennscheibe > Weiches Werkstück

sehr weich	weich	mittel	hart	sehr hart
A - G	H - K	L - O	P - S	T - Z

Art der Bindemittels

Kunstharzgebunden/Faserverstärkt = BF

X-LOCK SYSTEM



Für schnellen, werkzeuglosen Scheibenwechsel (Winkelschleifer mit X-LOCK System).

Das X-LOCK-System verbindet Sicherheit und Effizienz.

Auch mit Winkelschleifer ohne X-LOCK System kompatibel (Scheibenwechsel mit Werkzeug).

X-LOCK



TRENN- UND SCHRUPPSCHEIBEN

Scheibentypen

Gekröpfte Scheibe



TYPE 42

Flache Scheibe



TYPE 41

TRENN- UND SCHRUPP-SCHEIBEN 2 IN 1

Multifunktionscheibe zum Trennen und Schruppen - Auch für Akku-Maschinen



Scheibe / Bohrung Ø (mm)	Ideal für	Scheibenstärke (mm)	Stk/Pkg	Für Material	Drehzahl max. min ⁻¹	Spzifikation	Typ	Bestell-Nr.	Preis inkl. MwSt
125/22,23		2,2	1	Inox	12'250	SA46PBF	42	B-51655	3,00

TRENNSCHEIBEN



Scheibe / Bohrung Ø (mm)	Ideal für	Scheibenstärke (mm)	Stk/Pkg	Für Material	Drehzahl max. min ⁻¹	Spzifikation	Typ	Bestell-Nr.	Preis inkl. MwSt
115/22,23		1.0	25	Inox	13'300	A60U-BF	41	E-03034-25	39,00
125/22,23		0,8	25	Inox	12'250	Z60V-BF	41	E-22953-25	60,00
125/22,23		0,8	1	Inox	12'250	Z60T-BF	42	B-46953	2,50
125/22,23		1.0	1	Inox	12'250	A60U-BF	41	E-03040	2,00
125/22,23		1.0	1	Aluminium	12'230	A60T-BF	41	B-45331	2,50
125/22,23	X-LOCK	1.2	1	Inox	12'250	A60T-BF	41	E-00418	3,00
125/22,23		2.5	1	Metall	12'230	A30R-BF	41	A-85313	2,00
230/22,23		2.5	1	Metall	6'650	A30R-BF	41	A-85335	3,50



WOLFRAMKARBID TRENNSCHEIBEN FÜR PVC ROHRE UND GIPSPLATTEN



Scheibe / Bohrung Ø (mm)	Ideal für	Scheibenstärke (mm)	Stk/ Pkg	Für Material	Aus	Drehzahl max. min ⁻¹	Bestell-Nr.	Preis inkl. Mwst
125/22,23		1,0	1	Rohre / Gipsplatten	Wolframkarbid	12'250	B-57722	21,00
125/22,23		1,0	1	Rohre / Gipsplatten	Wolframkarbid	12'250	E-11776	24,00

TRENNSCHEIBEN FÜR TRENNSCHLEIFMASCHINEN



Scheibe / Bohrung Ø (mm)	Ideal für	Scheibenstärke (mm)	Stk/ Pkg	Für Modell	Spezifikation	Bestell-Nr.	Preis inkl. Mwst
355/25,4		3,0	5	LW1400	A36PBF	B-19881-5	45,00
355/25,4		2,5	5		A30PBF	B-49448-5	39,00
355/25,4		2,5	5	DLW140	A36PBF	B-64696-5	41,00

TRENNSCHEIBE FÜR AKKU-TRENNSCHLEIFMASCHINE



Scheibe / Bohrung Ø (mm)	Ideal für	Scheibenstärke (mm)	Stk/ Pkg	Für Modelle	Für Material	Spezifikation	Drehzahl max. min ⁻¹	Bestell-Nr.	Preis inkl. Mwst
230/22,23		2,0	1	DCE090 CE003G	Inox	WA36R	6'650	E-03006	3,00

SCHRUPPSCHEIBEN FÜR METALL



Bei den Makita-Schruppscheiben handelt es sich um mittelharte Universalscheiben für den Einsatz in allen Bereichen der Metallverarbeitung. Die Schruppscheiben besitzen eine grobe Körnung und werden dann verwendet, wenn hohe Abtragsleistungen gefordert sind. Das Schliffbild ist entsprechend grob. **Anwendungsgebiete:** Verputzen von Schweissnähten / Putzen von Gussstücken / Kanten- und Flächenschliff / Bearbeiten von Kehlnähten / Wurzelnahtbearbeitung / Entgraten.

Scheibe / Bohrung Ø (mm)	Ideal für	Scheibenstärke (mm)	Stk/ Pkg	Für Material	Drehzahl max. min ⁻¹	Spezifikation	Bestell-Nr.	Preis inkl. Mwst
125/22,23		4,0	1	Inox	12'250	WA36P	B-53110	3,00
125/22,23		6,0	1	Inox	12'200	WA36N	B-46361	3,00
125/22,23		6,0	1	Metall	12'230	A36P	A-80933	4,00
125/22,23		6,0	1	Inox	12'250	WA36N	E-00402	3,50
125/22,23		6,0	1	Metall	12'250	A36P	E-00393	3,50
230/22,23		6,0	1	Metall	6'680	A36P	A-80955	5,00

FIBERSCHEIBEN "CORUNDUM"

Kunstharzgebundene, mit dem Schleifmittel Korund beschichtete Fiberscheibe. Das Trägermaterial besteht aus besonders widerstandsfähiger Glasfaser. Für die Anwendung mit einem elastischen Schleifteller.

Anwendungsgebiete:

- Entrosten und Reinigen von metallischen Oberflächen
- Abschleifen alter Lack- und Grundierungsschichten
- Einebnen von Schweißnähten und Graten, Kantenschliff
- Entgraten und Schleifen im Behälter- und Apparatebau

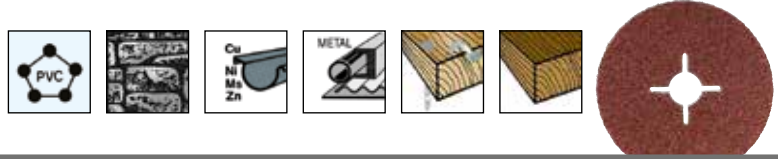

Scheibe/Bohrung Ø (mm)	Körnung	Stk/Pkg	Geeignet für	Bestell-Nr.	Preis inkl. Mwst
125/22,0	24	5	125 mm Winkelschleifer Elastischer Schleifteller Art. P-05898 Schleifteller siehe Seite 132	P-00957	9,00
	36	5		P-00963	9,00
	40	5		P-00979	9,00
	60	5		P-00985	9,00
	80	5		P-00991	9,00
	100	5		P-01002	9,00
	120	5		P-01018	9,00
180/22,0	16	5	180 mm Winkelschleifer Elastischer Schleifteller Art. P-05913 Schleifteller für Modelle SA7000C und 9218SB Art. 743012-7 Schleifteller siehe Seite 132	P-01024	11,00
	24	5		P-01030	11,00
	36	5		P-01046	11,00
	50	5		P-01068	11,00
	60	5		P-01074	11,00
	80	5		P-01080	11,00
	100	5		P-01096	11,00
	120	5		P-01105	11,00

Siehe Schleif- und Polierteller auf Seite 132 , Schwämme und Polierhauben auf Seite 133.



FÄCHER- UND REINIGUNGSSCHEIBEN

Merkmale

Reinigungsscheibe



Fächerscheibe

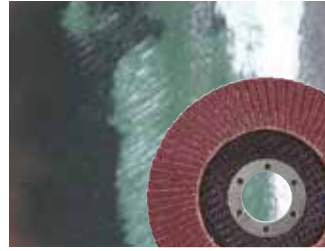

Schruppscheibe

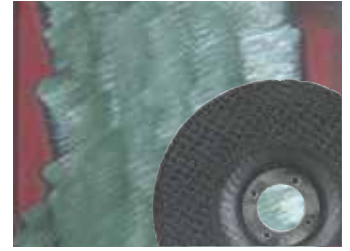

Anwendung

Entfernen von Farbe



Entrosten











Bearbeitung von Schweißnähten



FÄCHERSCHEIBEN



MATERIAL	 Aluminium oxide	 Zirconia aluminium	 Ceramic aluminium oxide
 Holz	A		
 Plastic	A		
 Metall	AA	AA	AA
 Ohne Eisen	A	A	AA
 Inox		AA	AA

AA: Ideale Anwendung
A: Mögliche Anwendung

REINIGUNGSSCHEIBEN

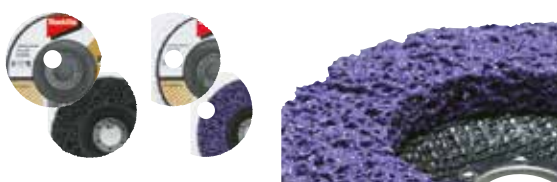

Farbe	Typ	Arbeitsfortschritt	Lebensdauer
Schwarz	Standard	100%	100%
Lila	Long Life	94%	130%

Speziell für hartnäckige Reinigungsarbeiten

Schleifmittel (Siliziumkarbid) Vlies wird mit Siliziumkarbid überzogen. Dies gewährleistet einen hohen Wirkungsgrad bei gleichzeitig geringem Kraftaufwand. Der Trägerteller besteht aus einem Glasfaser, welche als Dämpfung agiert und das Werkstück vor Kratzern und Beschädigungen schützt. Reinigungsscheiben erzielen sehr feine Oberflächen

FÄCHERSCHEIBEN



FÄCHERSCHEIBEN METALL "ALUMINIUM OXIDE"



Aluminium oxide



Scheibe/Bohrung Ø (mm)	Körnung	Stk/Pkg	max. Drehzahl min ⁻¹	Bezeichnung	Bestell-Nr.	Preis inkl. MwSt
125/22,23	36	1	12.200	Fiberglas Abgewinkelt 	D-27078	6,50
	40	1	12.200		D-27084	6,50
	60	1	12.200		D-27090	6,50
	80	1	12.200		D-27109	6,50
	120	1	12.200		D-27115	6,50

FÄCHERSCHEIBEN FÜR INDUSTRIE "ZIRCONIA ALUMINIUM"



Zirconia aluminium Hohe Effizienz, langes Leben, ideal für Anwendung in Industrie



Scheibe/Bohrung Ø (mm)	Körnung	Stk/Pkg	max. Drehzahl min ⁻¹	Bezeichnung	Bestell-Nr.	Preis inkl. MwSt
125/22,23	60	1		Fiberglas Abgewinkelt 	B-53936	10,00
	80	1			B-53942	10,00
	120	1			B-53958	10,00

FÄCHERSCHEIBEN METALL "CERAMIC ALUMINIUM OXIDE"



Ceramic aluminium oxide



Scheibe/Bohrung Ø (mm)	Körnung	Stk/Pkg	max. Drehzahl min ⁻¹	Bezeichnung	Bestell-Nr.	Preis inkl. MwSt
125/22,23	40	1		Fiberglas Abgewinkelt 	D-28335	13,00
	60	1			D-28341	13,00
	80	1			D-28357	13,00
	120	1			D-28363	13,00

FÄCHERSCHEIBEN FÜR FLÄCHENBEARBEITUNG

Endschliff grosser Flächen. Reinigen und leichtes Abisolieren von Schweissnähten. Abschlussarbeiten nach der Montage im Geräte- und Behälterbau.



Scheibe/Bohrung Ø (mm)	Körnung	Stk/Pkg	max. Drehzahl min ⁻¹	Bezeichnung	Bestell-Nr.	Preis inkl. MwSt
125/22,23	Hart (Korn 40-60)	1	12'000	Glasfiber Abgewinkelte Oberfläche für Winkelbehandlungen von 15 bis 25°	B-40799	19,00
	Mittel (Korn 60-80)	1	12'000		B-40808	19,00
	Fein (Korn 80-120)	1	12'000		B-40814	19,00
	Sehr fein (Korn >120)	1	12'000		B-40820	19,00

REINIGUNGSSCHEIBEN



Trägereiter aus Glasfaser = Standardanwendungen
Trägereiter aus Nylon = Extra strapazierfähig



Scheibe/Bohrung Ø (mm)	Typ	Farbe	Trägereiter	Stk/Pkg	Geeignet für Modelle	Bestell-Nr.	Preis inkl. MwSt
125/22,23	Standard	Schwarz	Glasfaser	1	125 mm Winkelschleifer	B-28983	16,00
	Long life	Lila	Glasfaser	1		B-29022	19,00
	Standard	Schwarz	Nylon	1		B-29066	22,00
	Long life	Lila	Nylon	1		B-36267	24,00

STAHLDRAHTBÜRSTEN



Anwendungsgebiete der Stahldrahtbürsten:

- Entfernen von Lacken, Zunder, Rost, Schlacke
- Entfernen von Betonresten und Dichtmassen
- Entgraten und Verputzen von Schweissnähten
- Vorbereitung von Metallflächen vor dem Lackieren

Besondere Vorteile:

- Hohe Steifigkeit der Drahtzöpfe, dadurch ergibt sich ein sehr hoher Bürsteeffekt
- Hohe Zugfestigkeit
- Ermöglicht hohe Drehzahlen
- Die Form der Stahldrahtkegel- und Scheibenbürsten erleichtert das Arbeiten an schwer zugänglichen Stellen (Innenkanten, Rillen, Nuten)

STAHLDRAHTBÜRSTEN MIT X-LOCK SYSTEM

Schnell und werkzeuglos für Winkelschleifer mit X-Lock System.
Das X-LOCK-System verbindet Sicherheit und Effizienz.
Nur für Winkelschleifer mit X-Lock System kompatibel.



STAHLDRAHTTOPFBÜRSTEN - X-LOCK SYSTEM



Bürsten Ø (mm)	Draht Ø (mm)	Beschreibung	max. Drehzahl min ⁻¹	Bestell-Nr.	Preis inkl. MwSt
75	0,3	Ideal für leichter Rost	12'500	D-73396	12,00
100	0,3	Ideal zum Reinigen in den Ecken	12'500	D-73449	14,00
115	0,3	Ideal zum Reinigen in den Ecken	12'500	D-73427	16,00

STAHLDRAHTTOPFBÜRSTEN - GEZOPFT - X-LOCK SYSTEM



Bürsten Ø (mm)	Draht Ø (mm)	Beschreibung	max. Drehzahl min ⁻¹	Bestell-Nr.	Preis inkl. MwSt
80	0,35	Ideal für schwere Arbeiten. Für eine feine Oberfläche	12'500	D-73374	13,00
80	0,50	Für eine rauere Oberfläche	12'500	D-73380	15,00

STAHLDRAHTKEGELBÜRSTEN - GEZOPFT - X-LOCK SYSTEM



Bürsten Ø (mm)	Draht Ø (mm)	Beschreibung	max. Drehzahl min ⁻¹	Bestell-Nr.	Preis inkl. MwSt
115	0,50	Für Rillen oder Winkel. Grob geknotet für raue Oberfläche	12'500	D-73405	15,00
115	0,50	Fein geknotet für eine feine Oberfläche	12'500	D-73411	17,00

STAHLDRAHTBÜRSTEN MIT INNENGEWINDE M14

STAHLDRAHTTOPFBÜRSTEN - GEZOPFT - M14



Bürsten Ø (mm)	Draht Ø (mm)	Beschreibung	max. Drehzahl min ⁻¹	Bestell-Nr.	Preis inkl. MwSt
65	0,5	18 Zöpfe	12'500	P-04488	19,00

STAHLDRAHTKEGELBÜRSTEN - GEZOPFT - M14



Bürsten Ø (mm)	Draht Ø (mm)	Beschreibung	max. Drehzahl min ⁻¹	Bestell-Nr.	Preis inkl. MwSt
100	0,5	18 Zöpfe	12'500	D-39861	6,00

WINKELSCHLEIFER

BEFESTIGUNG

Ø (mm)	Befestigung	Modelle
115	Werkzeuglos 3 Nocken mit Schnellspanner	DGA452, GA4530R
	Werkzeuglos 5 Nocken mit Knopf	GA4550R, GA004G, GA007G, GA012G, GA022G, GA028G
	Mit Schraube	9558HNR
125	Werkzeuglos 3 Nocken mit Schnellspanner	9565C, DGA504, DGA505, DGA506, DGA508, DGA513, DGA514, DGA517, DGA518, GA5040, GA5041, PC5010C
	Werkzeuglos 5 Nocken mit Knopf	GA5050R, GA004G, GA005G, GA013G, GA022G, GA023G, GA028G, GA029G, GA032G, GA050G, GA5091, GA5093, GA5094
	X-Lock XLOCK	DGA519, DGA521, GA5080R, GA5091, GA5093, GA5094, GA041G, GA044G, GA047G
150	Werkzeuglos 3 Nocken mit Schnellspanner	GA6040C, GA6040R, 9566C 9566CR, 9566CV
230	Werkzeuglos 3 Nocken mit Schnellspanner	GA9012C, GA9020, GA9030, GA9040, GA9050, GA9061, GA9063, GA9071, DGA900, DGA90, GA038G

ABSAUGHAUBEN

Beschreibung	Befestigung	Ø (mm)	Bestell-Nr.	Preis inkl. MwSt
 Absaughaube Alu mit Eintauchfunktion, Saugabgang Ø 38 mm, Max. Schnitttiefe 25 mm	Werkzeuglose Befestigung 3 Nocken mit Schnellspanner	115 / 125 mm	196845-3	139,00
	XLOCK Befestigung mit X-Lock System	115 / 125 mm	191G05-4	139,00
	Werkzeuglose Befestigung 5 Nocken mit Knopf	115 / 125 mm	191G06-2	139,00
 Absaughaube mit Eintauchfunktion, Saugabgang Ø 38 mm, Max. Schnitttiefe 60 mm	Werkzeuglose Befestigung 3 Nocken mit Schnellspanner	230 mm	198440-5	215,00
 Absaughaube, Saugabgang Ø 38 mm		115 / 125 mm	193794-5	254,00

ABSAUGHAUBE ZUR VERWENDUNG MIT DIAMANT-TOPFSCHLEIBEN

Beschreibung	Befestigung	Für Winkelschleifer Ø (mm)	Bestell-Nr.	Preis inkl. MwSt
 Absaughaube Absauganschluss Ø 38 mm Für Scheiben Ø max. 125 mm	Werkzeuglose Befestigung 3 Nocken mit Schnellspanner	115 / 125 / 150 mm	122B42-7	90,00
	Werkzeuglose Befestigung 5 Nocken mit Knopf	115 / 125 mm	191W05-0	65,00
Ersatzbürsten lang	Für Absaughauben 122B42-7 und 191W05-0	115 / 125 mm	743129-6	20,00
Ersatzbürsten kurz			743130-1	18,00
 Absaughaube Absauganschluss Ø 38 mm Für Scheiben Ø max. 180 mm	Werkzeuglose Befestigung 3 Nocken mit Schnellspanner	180 / 230 mm	195385-8	105,00
	Ersatzbürsten lang	Für Absaughaube 195385-8	180 / 230 mm	743334-5
Ersatzbürsten kurz			743335-3	12,00
Ersatzbürsten-Kit	Für Absaughaube 195239-9 (altes Modell)	115 / 125 mm	196880-1	35,00

SCHUTZHAUBEN

SCHLEIFEN



BEFESTIGUNG	Ø 115	Preis inkl. MwSt	Ø 125	Preis inkl. MwSt	Ø 230	Preis inkl. MwSt
Mit Schraube	141P27-8	13,00	123099-9	13,00	122891-0	30,00
Werkzeuglos 3 Nocken mit Schnellspanner	123144-0	16,00	123145-8	16,00	122847-3	32,00
Werkzeuglos 5 Nocken mit Knopf	347479-7	19,00	141P46-4	15,00	127714-7	29,00
XLOCK X-Lock System LXT	347617-1	19,00	347618-9	19,00		
X-Lock System XGT			141L27-4	19,00		

TRENNEN



BEFESTIGUNG	Ø 115	Preis inkl. MwSt	Ø 125	Preis inkl. MwSt	Ø 230	Preis inkl. MwSt
Werkzeuglos 3 Nocken mit Schnellspanner	122910-2	19,00	122911-0	19,00	122913-6	38,00
XLOCK X-Lock System	162707-7	23,00	162708-5	23,00		

SCHUTZHAUBENABDECKUNG ZUM TRENNEN



Beschreibung	Geeignet für Modelle	Ø	Bestell-Nr.	Preis inkl. MwSt
Die Abdeckung zum Trennen wird mit wenigen Handgriffen auf die vorhandene Schutzhaube aufgesteckt. Passen auf alle aktuellen Makita Winkelschleifer ab Produktionsjahr 2014 . Einfach Einrasten und Trennen!		115	199709-0	15,00
	Für Schutzhauben mit 27-30mm Breite	125	199710-5	15,00



FLANSCH FÜR WINKELSCHLEIFER



Beschreibung	Geeignet für Modelle	Bestell-Nr.	Preis inkl. MwSt
Superflansch M14 Ø 47 mm (siehe unten) Einfach, effizient, schnell ! Für Winkelschleifer ohne Motorbremse	Ø 115-230 mm	192227-7	24,00
Innenflansch Ø 42 mm Für Winkelschleifer ohne Motorbremse	Ø 115-230 mm	224415-9	12,00
Innenflansch Ø 42 mm Für Winkelschleifer mit Motorbremse	Ø 115-230 mm	224447-6	9,00
Ezynut Flanschmutter M14 Nicht verwendbar in Kombination mit Superflansch	Alle Ø	195354-9	76,00
Innenflansch für Diamantscheiben Ø 78 mm	Ø 180 / 230 mm	224257-1	20,00
Aussenflansch für Diamantscheiben Ø 78 mm	Ø 180 / 230 mm	224256-3	20,00
Flanschmutter M14	Alle Ø	224554-5	4,00

SUPERFLANSCH MAKITA

Nur für Winkelschleifer ohne Motorbremse

Makita Superflansch: Werkzeugloser Scheibenwechsel : einfach, effizient, schnell

Der Scheibenwechsel mit Superflansch braucht ca 70% weniger Kraftaufwand.

Es ist ganz einfach:

- 1 – Spindel blockieren (Knopf drücken)
- 2 – Scheibe von Hand nach rechts drehen: **Fertig** (Scheibe gelöst)

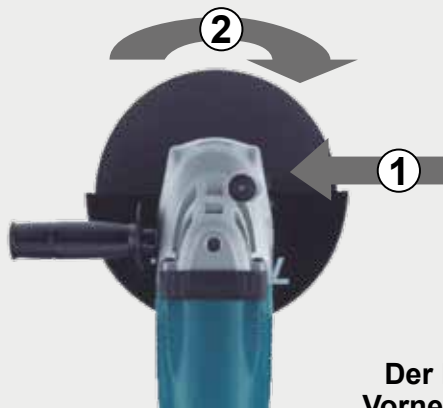

So funktioniert's:

Der Superflansch besteht aus: zwei Ringe, einer fest, einer mobil, dazwischen ein Nadellager. Der Mobile Ring dreht ungefähr auf 45°.

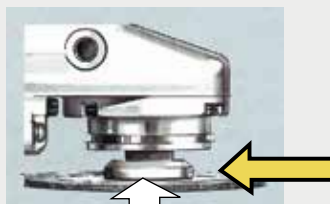

Der Makita Superflansch ist hinter der Scheibe aufgesetzt. Vorne bleibt alles flach, ohne Abnutzung oder Beschädigung.

Superflansch : Art. Nr 192227-7

VERSCHIEDENES FÜR WINKELSCHLEIFER



SCHUTZGITTER SETS FÜR WINKELSCHLEIFER



Beschreibung	Geeignet für Modelle	Bestell-Nr.	Preis inkl. MwSt
Schutzgitter Set für Winkelschleifer	Serien 9561/9565/9566/GA5080R	193903-6	26,00
	GA9020, GA9030/S, GA9040S	194289-1	24,00
	GA6040-/GA5041-/GA5040-GA4541-/GA4540	198719-4	22,00

SEITENGRIFFE



Griffverlegung

Gewinde	Beschreibung	Bestell-Nr.	Preis inkl. MwSt
M8	Standard Handgriff	153489-2	5,00
	Gummigepolsterter Handgriff	158237-4	12,00
	Vibrationsgedämpfter (AVT) Handgriff	162258-0	32,00
M14	Standard	152539-0	10,00
	Vibrationsgedämpfter (AVT) Handgriff	162264-5	32,00
	Griffverlegung für besseren Schwerpunkt beim Trennen	194684-5*	32,00

* Griffverlegung wird ohne Handgriff geliefert

RUNDER GRIFF



Beschreibung	Bestell-Nr.	Preis inkl. MwSt
Runder Griff für PC5010 Auch für Elektro-Winkelschleifer Wird mit 2 Schrauben 922443-5 befestigt, die separat bestellt werden müssen	458690-7	26,00

NOCKENSCHLÜSSEL FÜR WINKELSCHLEIFER



Beschreibung	Geeignet für Modelle	Bestell-Nr.	Preis inkl. MwSt
Nockenschlüssel 28 mm	DIN & Old Type	782412-6	8,00
Nockenschlüssel 35 mm	Ø 115 / 125 mm	782423-1	3,00
Langer Nockenschlüssel 35 mm	Ø 180 / 230 mm	197610-3	10,00

UNIVERSAL TRANSPORTKOFFER



Material	Geeignet für Modelle	Bestell-Nr.	Preis inkl. MwSt
Metall	125 mm Winkelschleifer	823256-6	53,00

HANDTRENSCHLEIFER

MODELL DMC300Z

TRENSSCHEIBE AUS WOLFRAMCARBIDE



Bezeichnung	Ø	Bestell-Nr.	Preis inkl. MwSt
Geeignet für Trockenbau, Faserzementplatten, PVC, Kunststoff, Glasfaser	76 x 10 mm	D-78374	7,00

DIAMANTTRENSSCHEIBE



Bezeichnung	Ø	Bestell-Nr.	Preis inkl. MwSt
Geeignet für Keramik-, Marmor- und Porzellanfliesen	76 x 10 mm	D-77263	8,00

TRENSSCHEIBE



Bezeichnung	Ø	Bestell-Nr.	Preis inkl. MwSt
Geeignet für Edelstahl und Metall - 5 Stück	76 x 10 mm	D-74815-5	4,00

ABSAUGHAUBE FÜR HANDTRENSCHLEIFER 76 MM



Bezeichnung	Ø	Bestell-Nr.	Preis inkl. MwSt
Absaughaube für DMC300 Max. Schnitttiefe mit Absaughaube 13.5 mm	76 x 10 mm	122C54-6	20,00



GERADESCHLEIFER

SPANNZANGEN UND VERSCHIEDENES

	Beschreibung	Geeignet für Modelle	Bestell-Nr.	Preis inkl. MwSt	
	Spannzange 3 mm	GD0600 / GD0603	763627-4	19,00	
	Spannzange 6 mm		763620-8	19,00	
	Spannzange 3 mm	GD001G / GD002G GD0602 / DGD800	763669-8	31,00	
	Spannzange 6 mm		763670-3	31,00	
	Spannzange 8 mm		763671-1	31,00	
	Spannzange 1/4"	GD0600 / GD0603	763625-8	19,00	
			GD0601	763664-8	5,00
	Spannmutter	GD001G / GD002G GD0602 / DGD800	763668-0	5,00	
			GD0800C / GD0801C/ GD0810C / GD0811C	763645-2	5,00
	Spannzange 1/4" inkl. Spannmutter	GD0800C / GD0801C/ GD0810C / GD0811C	193143-6	39,00	
	Spannzange 3 mm inkl. Spannmutter		193011-3	43,00	
	Spannzange 6 mm inkl. Spannmutter		193012-1	44,00	
	Spannzange 8 mm inkl. Spannmutter		192988-9	45,00	
	Gabel-Schlüssel 13 mm	GD001G / GD002G GD0600 / GD0602	781039-9	2,00	
	Gabel-Schlüssel 13 mm		GD0800C / GD0810C	781006-4	2,00
	Gabel-Schlüssel 19 mm		GD0800C / GD0810C	781206-6	10,00
	Seitengriff	GD0600 / GD0602 / GD0800C GD0810C / DGD0800	192985-5	21,00	
	Schraubstock (Klemmvorrichtung)	GD0800C / GD0801C GD0810C / GD0811C	193141-0	107,00	
					

GERADESCHLEIFER

SCHLEIFSTIFT-SET

Für Modelle GD0600, GD0601C, GD0602, GD0800C, GD0801C, GD0810C, GD0811C, DGD800, GD001G



Bezeichnung	Kopf Ø (mm)	Schaft Ø (mm)	Material	Bestell-Nr.	Preis inkl. MwSt
2 Schleifstifte + Schärfstein	19	6	Stahl	199105-2	14,00

HM FRÄSSTIFT

Für Modelle GD001G, GD002G, GD0600, GD0601C, GD0602, GD0800C, GD0801C, GD0810C, GD0811C, DGD800



Masse (mm)	Kopfform	Schaft Ø (mm)	Fräs-Typ	Bestell-Nr.	Preis inkl. MwSt
10 x 20	SA	6	Grob - Metall	B-52716	19,00
			Fein - Metall	B-52722	19,00
			Grob - Nichteisenmetall, PVC	B-52738	19,00
10 x 20	SC	6	Grob - Metall	B-52744	19,00
			Fein - Metall	B-52750	19,00
			Grob - Nichteisenmetall, PVC	B-52766	19,00
10 x 20	SC konisch	6	Grob - Metall	B-52772	19,00
			Fein - Metall	B-52788	19,00
			Grob - Nichteisenmetall, PVC	B-52794	19,00
10 x 25	SL konisch	6	Grob - Metall	B-52803	19,00
			Fein - Metall	B-52819	19,00
			Grob - Nichteisenmetall, PVC	B-52825	19,00
10 x 20	SM spitzig	6	Grob - Metall	B-52831	19,00
			Fein - Metall	B-52847	19,00
			Grob - Nichteisenmetall, PVC	B-52853	19,00



GERADESCHLEIFER

FÄCHERSCHLEIFER

Material : Metall, Holz und PVC

Gebrauch :

Ø 30 für Modelle GD0600, GD0601, GD0602, GD0810C, GD0811C
Andere Ø für Modelle : GD0810C, GD0811C

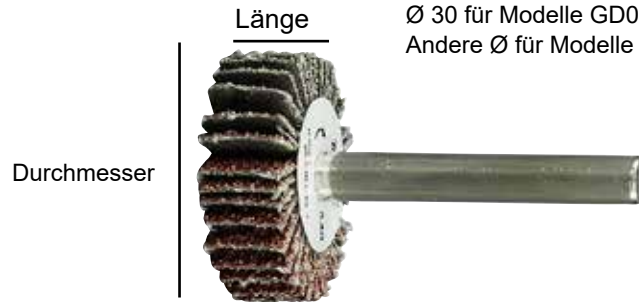

Kopf Ø (mm)	Kopf-Länge (mm)	Shaft Ø (mm)	Max. U/ min	Korn	Bestell-Nr.	Preis inkl. MwSt
30	10	6	25'500	40	D-75297	4,00
				60	D-75306	4,00
				80	D-75312	4,00
				120	D-75328	4,00
40	20	6	19'100	40	D-75334	4,50
				60	D-75340	4,50
				80	D-75356	4,50
				120	D-75362	4,50
50	20	6	15'300	40	D-75378	5,00
				60	D-75384	5,00
				80	D-75390	5,00
				120	D-75409	5,00

Kopf Ø (mm)	Kopf-Länge (mm)	Shaft Ø (mm)	Max. U/ min	Korn	Bestell-Nr.	Preis inkl. MwSt
50	30	6	15'300	40	D-75792	5,50
				60	D-75801	5,50
				80	D-75817	5,50
				120	D-75823	5,50
60	30	6	12'750	40	D-75839	6,00
				60	D-75845	6,00
				80	D-75851	6,00
				120	D-75867	6,00

SCHLEIFBÖCKE

SCHLEIFSTEIN FÜR DOPPELSCHLEIFMASCHINEN



Größe (mm)	Körnung	Modell	Bestell-Nr.	Preis inkl. MwSt
150 x 16 x 12.7	A36M	GB602	B-51904	16,00
150 x 16 x 12.7	A60M	GB602	B-51910	16,00
150 x 16 x 12,7	GC120H	GB602	B-51932	21,00
205 x 19 x 15.88	A60P	GB801	B-51954	45,00
205 x 19 x 15.88	GC120H	GB801	B-51976	39,00

SONSTIGES ZUBEHÖR



Beschreibung	Bestell-Nr.	Preis inkl. MwSt
Schleifscheibenabzieher	A-47547	16,00

BLECHSCHEREN



Beschreibung	Geeignet für Modelle	Bestell-Nr.	Preis inkl. MwSt
Messersatz (Paar) 8 Schneidkanten - 14x14x6 mm	JS1600/JS1602	191383-0	50,00
Messersatz (Paar) 4 Schneidkanten - 2.2x2.2x8 mm	JS3200	792287-5	59,00
Seitenmesser (Paar)	JS1000 / JS1670 / DJS101	792536-0	85,00
	JS1601 / JS1660 / DJS161	792533-6	85,00
Zentramesser	JS1000 / JS1670 / DJS101	792537-8	138,00
	JS1601 / JS1660 / DJS161	792534-4	138,00
Ersatzkopf		127486-4	388,00
Seitenmesser rechts	DJS200	725092-5	75,00
Seitenmesser links		725093-3	75,00
Zentramesser		725255-3	107,00
Ersatzkopf		127488-0	513,00
Seitenmesser rechts	DJS131	725256-1	49,00
Seitenmesser links		725258-7	241,00
Zentramesser		725257-9	241,00
Einstell-Lehre 1x 0,10 mm / 0,15 mm / 0,2 mm	JS1601 / JS1660 / DJS161	762013-6	6,00
	JS3200 / JS3201	762007-1	6,00
Imbus-Schlüssel 3 mm	JS1000 / JS1670 / DJS101	783201-2	1,00
Imbus-Schlüssel 4 mm	JS3200 / JS3201	783202-0	1,00

KNABBER







Beschreibung	Geeignet für Modelle	Bestell-Nr.	Preis inkl. MwSt
Kerbstift (Stempel)	JN1601/BJN161/DJN161	A-83951	53,00
	JN3200/JN3201	792728-1	50,00
Matritze	JN1601/BJN161/DJN161	A-15051	31,00
	JN3200/JN3201	792292-2	41,00
Gabel-Schlüssel 32 mm	JN1601	781028-4	5,00
Gabel-Schlüssel 50 mm	JN3201	781019-5	5,00
Imbus-Schlüssel 2.5 mm	JN1601	783208-8	2,00
Imbus-Schlüssel 3 mm	JN3201	783201-2	1,00

LOCHSTANZE



STEMPEL UND MATRIZEN FÜR DPP200 UND PP001G

Runde Löcher								
 Stempel			 Matrize			Material		
						Weichstahl 450 N/mm ²	Kanal Stahl	Chromstahl 615 N/mm ²
Ø Loch	Bestell-Nr	Preis inkl. Mwst	Ø Loch	Bestell-Nr	Preis inkl. Mwst	Dicke (mm)		
6	SC05340040	139,00	6	SC00000203	142,00	2 - 4		3 - 4
6.5	SC05340050	139,00	6.5	SC00000205	142,00	2 - 4		3 - 4
8	SC05340060	139,00	8	SC00000207	142,00	2 - 6		3 - 4
8.5	SC05340070	139,00	8.5	SC00000209	142,00	2 - 6		3 - 4
10	SC05340080	139,00	10	SC00000211	142,00	2 - 6	7.5	3 - 4
11	SC05340090	139,00	11	SC00000213	142,00	2 - 8	7.5	3 - 6
12	SC05340100	139,00	12	SC00000215	142,00	2 - 8	7.5	3 - 6
13	SC05340110	139,00	13	SC00000217	142,00	2 - 8	7.5	3 - 6
14	SC05340120	139,00	14	SC00000219	142,00	2 - 8	7.5	3 - 6
15	SC05340130	139,00	15	SC00000221	142,00	2 - 8	7.5	3 - 6
16	SC05340140	139,00	16	SC05332710	142,00	2 - 8	7.5	3 - 6
18	SC05340150	139,00	18	SC00000223	142,00	2 - 8	7.5	3 - 6
20	SC05340160	139,00	20	SC05352510	142,00	2 - 8	7.5	3 - 6

Längliche Löcher								
 Stempel			 Matrize			Material		
						Weichstahl 450 N/mm ²	Kanal Stahl	Chromstahl 615 N/mm ²
Ø Loch	Bestell-Nr	Preis inkl. Mwst	Ø Loch	Bestell-Nr	Preis inkl. Mwst	Dicke (mm)		
6.5 x 10	SC05340200	192,00	6.5 x 10	SC00000244	142,00	2 - 6		3 - 4
6.5 x 13	SC05340210	192,00	6.5 x 13	SC00000246	142,00	2 - 6		3 - 4
8.5 x 13	SC05340220	192,00	8.5 x 13	SC00000248	142,00	2 - 6		3 - 4
8.5 x 17	SC05340230	192,00	8.5 x 17	SC00000250	142,00	2 - 6		3 - 4
9 x 13.5	SC05340240	192,00	9 x 13.5	SC00000252	142,00	2 - 6		3 - 4
9 x 18	SC05340250	192,00	9 x 18	SC00000254	142,00	2 - 6		3 - 4
10 x 15	SC05340260	192,00	10 x 15	SC00000256	142,00	2 - 8	7.5	3 - 6
10 x 20	SC05340270	192,00	10 x 20	SC00000258	142,00	2 - 8	7.5	3 - 6
11 x 16.5	SC05340280	192,00	11 x 16.5	SC00000260	142,00	2 - 8	7.5	3 - 6
12 x 18	SC05340290	192,00	12 x 18	SC00000262	142,00	2 - 8	7.5	3 - 6
13 x 19.5	SC05340300	192,00	13 x 19.5	SC00000264	142,00	2 - 8	7.5	3 - 6
14 x 21	SC05340310	192,00	14 x 21	SC00000266	142,00	2 - 8	7.5	3 - 6

VERSCHIEDENES



Beschreibung	Bestell-Nr.	Preis inkl. Mwst
Anschlag	SC03300790	117,00
Ständer für stationäre Arbeit	SC03801080	127,00
Hydraulisches Öl	35 ml	SC00000106 15,00
	150 ml	SC00000142 28,00
	1 L	SC00000270 55,00

GEWINDESTANGENTRENNER



DSC121



DSC102



Beschreibung	Modell	Schnittleistung	Bestell-Nr.	Preis inkl. MwSt
Schneidbacken	DSC102 / SC103D	M6	199087-8	99,00
		M8	199085-2	99,00
		M10	199083-6	99,00
Schutzkappe für Schneidbacken	DSC102 / SC103D		458380-2	5,00
Gurt (+ Befestigung + Schrauben)	DSC102 / SC103D		199069-0	22,00
Tiefenanschlag	DSC102 / SC103D		415486-9	3,00
Schneidbacken	DSC121	M8	SC09002700	189,00
		M10	SC09002710	189,00
		M12	SC09002720	239,00
		W3/8	SC09002730	239,00
Hydrauliköl 35 ml	DSC121		SC00000106	15,00

BLINDNIETSETZGERÄTE

VERSCHIEDENES



Beschreibung	Geliefert	Bestell-Nr.	Preis inkl. MwSt
Fett	Ist geliefert mit DRV150 / DRV250	191D57-7	9,00
Stiftauffangbehälter	Ist geliefert mit DRV150 / DRV250	162500-9	16,00

BLINDNIETSETZGERÄTE

BLINDNIETSETZGERÄTE, PRODUKTION AB 1.1.2023

ACHTUNG :

Diese Zubehörsets passen auf **Maschinen, die ab Januar 2023 hergestellt werden**, und sind **nicht austauschbar** mit den Zubehörsets für Maschinen, die bis Dezember 2022 produziert wurden. Die Verwendung von Zubehör, das nicht mit dem Niete-Durchmesser übereinstimmt, kann zu schlechter Befestigung, Verstopfung der Niete oder einer Funktionsstörung der Maschine führen. Bitte folgen Sie das Schema.

WO SIEHT MAN DAS PRODUKTIONS-DATUM DER MASCHINE ?

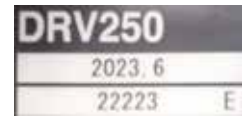

SCHEMA

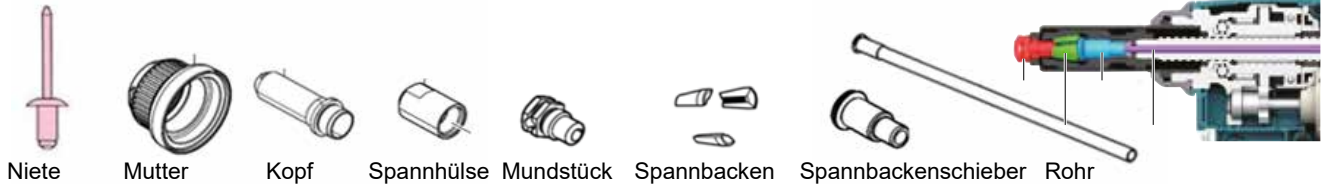

DRV250	Niete	Mutter	Kopf	Spannhülse	Mundstück	Spannbacken	Spannbackenschieber	Rohr	Artikel-Nr
Original	6,4	6.4S	6.4S	6.4S	6.4S	6,4 Schwarz	4.5 Schwarz	4.6 Silber	1911U8-9
	6,0				6.0S		4.0 Grau	4.2 Schwarz	1911V0-2
	4,8				4.8S		3.6 Schwarz	4.2 Schwarz	1911T9-0
Opzional	4,0	6.4S	4.8S	4.8S	4.0S	4,8 Grau	3.1 Grau	3.4 Silber	1911V3-6
	3,2				3.2S		2.5 Schwarz	2.6 Schwarz	1911U4-7
	2,4				2.4S		1.9 Grau	2.2 Silber	1911U6-3

DRV150	Niete	Mutter	Kopf	Spannhülse	Mundstück	Spannbacken	Spannbackenschieber	Rohr	Artikel-Nr
Original	4,8	4.8S	4.8S	4.8S	4.8S	6,4 Schwarz	3.6 Schwarz	Nein	199731-7
	4,0				4.0S	4,8 Grau	3.1 Grau	Nein	1911U1-3
	3,2				3.2S	2.5 Schwarz	2.6 Schwarz	1911U4-7	
	2,4				2.4S	1.9 Grau	2.2 Silber	1911U6-3	

ZUBEHÖR FÜR BLINDNIETSETZGERÄTE DRV250, PRODUKTION AB 1.1.2023



Beschreibung	Inbegriffen	Lieferung	Bestell-Nr.	Preis inkl. MwSt
Spannbacken Ø 6.4 mm		Ist auf DRV250 montiert	199730-9	22,00
Zubehörset für Niete Ø 6.4 mm	Mundstück Ø 6.4 mm Rohr Ø 4.6 mm Spannbackenschieber Ø 4.5 mm	Ist auf DRV250 montiert	1911U8-9	33,00
Zubehörset für Niete Ø 6.0 mm	Mundstück Ø 6.0 mm Rohr Ø 4.1 mm Spannbackenschieber Ø 4.5 mm	Ist mit DRV250 geliefert	1911V0-2	33,00
Spannbacken Ø 4.8 mm		Ist mit DRV250 geliefert	199731-7	22,00
Zubehörset für Niete Ø 4.8 mm	Mundstück Ø 4.8 mm Spannbackenschieber Ø 3.6 mm (zu gebrauchen mit Rohr Ø 4.1 mm vom Set 1911V0-2)	Ist mit DRV250 geliefert	1911T9-0	19,00
Zubehörset für Niete Ø 4.8 mm	Mundstück Ø 4.8 mm Rohr Ø 4.1 mm Spannbackenschieber Ø 3.6 mm	Ist optional zu DRV250	1911V1-0	33,00

Für Zubehörsets Ø 4.0, 3.2 und 2.4 mm) mit dem Spannbacken Ø 4.8 mm muss man den Kopf und die Spannhülse wechseln :

Kopf 4.8	Für Zubehörsets 4., 3.2 und 2.4 mm	Ist optional zu DRV250	327691-5	90,00
Spannhülse 4.8S	Für Zubehörsets 4., 3.2 und 2.4 mm	Ist optional zu DRV250	327B83-0	28,00
Zubehörset für Niete Ø 4.0 mm	Mundstück Ø 4.0 mm Rohr Ø 3.4 mm Spannbackenschieber Ø 3.1 mm	Ist optional zu DRV250	1911V3-6	85,00

ZUBEHÖR FÜR BLINDNIETSETZGERÄTE DRV150, PRODUKTION AB 1.1.2023



Beschreibung	Inbegriffen	Lieferung	Bestell-Nr.	Preis inkl. MwSt.
Spannbacken Ø 6.4 mm		Ist auf DRV150 montiert	199730-9	22,00
Zubehörset für Nieten Ø 4.8 mm	Mundstück Ø 4.8 mm Spannbackenschieber Ø 3.6 mm	Ist auf DRV150 montiert	1911T9-0	19,00
Spannbacken Ø 4.8 mm		Ist mit DRV150 geliefert	199731-7	22,00
Zubehörset für Nieten Ø 4.0 mm	Mundstück Ø 4.0 mm Spannbackenschieber Ø 3.1 mm	Ist mit DRV150 geliefert	1911U1-3	19,00
Zubehörset für Nieten Ø 3.2 mm	Mundstück Ø 3.2 mm Rohr Ø 2.6 mm Spannbackenschieber Ø 2.5 mm	Ist mit DRV150 geliefert	1911U4-7	39,00
Zubehörset für Nieten Ø 2.4 mm	Mundstück Ø 2.4 mm Rohr Ø 2.2 mm Spannbackenschieber Ø 1.9 mm	Ist mit DRV150 geliefert	1911U6-3	39,00

BLINDNIETSETZGERÄTE, PRODUKTION BIS 31.12.2022

ACHTUNG :

Diese Zubehörsets passen auf **Maschinen, die bis Dezember 2022 hergestellt wurden**, und sind **nicht austauschbar** mit den Zubehörsets für Maschinen, die bis Dezember 2023 produziert werden.

ZUBEHÖR FÜR BLINDNIETSETZGERÄTE DRV250, PRODUKTION BIS 31.12.22

Die Zubehörset Ø 6.4, 6.0 und 4.8 mm werden mit dem Spannbacken Ø 6.4 mm gebraucht



Die optionalen Zubehörset Ø 4.0, 3.2 und 2.4 mm werden mit dem Spannbacken Ø 4.8 mm gebraucht

Spannbacken Ø 6.4 mm		Ist auf DRV250 montiert	199730-9	22,00
Zubehörset für Nieten Ø 6.4 mm	Mundstück Ø 6.4 mm Rohr Ø 4.6 mm Spannbackenschieber Ø 4.5 mm	Ist auf DRV250 montiert	191F78-1	45,00
Zubehörset für Nieten Ø 6.0 mm	Mundstück Ø 6.0 mm Rohr Ø 4.0 mm Spannbackenschieber Ø 4.0 mm	Ist mit DRV250 geliefert	199725-2	45,00
Zubehörset für Nieten Ø 4.8 mm	Mundstück Ø 4.8 mm Rohr Ø 4.0 mm Spannbackenschieber Ø 3.6 mm	Ist mit DRV250 geliefert	191F79-9	45,00
Spannbacken Ø 4.8 mm		Ist optional zu DRV250	199731-7	22,00
Zubehörset für Nieten Ø 4.0 mm	Mundstück Ø 4.0 mm Rohr Ø 3.5 mm Spannbackenschieber Ø 3.1 mm	Ist optional zu DRV250	191F80-4	65,00
Zubehörset für Nieten Ø 3.2 mm	Mundstück Ø 3.2 mm Rohr Ø 2.8 mm Spannbackenschieber Ø 2.5 mm	Ist optional zu DRV250	199728-6	55,00
Zubehörset für Nieten Ø 2.4 mm	Mundstück Ø 2.4 mm Rohr Ø 2.3 mm Spannbackenschieber Ø 1.9 mm	Ist optional zu DRV250	199729-4	55,00

ZUBEHÖR FÜR BLINDNIETSETZGERÄTE DRV150, PRODUKTION BIS 31.12.22



Spannbacken Ø 4.8 mm		Ist auf DRV150 montiert	199731-7	22,00
Zubehörset für Nieten Ø 4.8 mm	Mundstück Ø 4.8 mm Spannbackenschieber Ø 3.6 mm	Ist auf DRV150 montiert	191C03-4	26,00
Zubehörset für Nieten Ø 4.0 mm	Mundstück Ø 4.0 mm Spannbackenschieber Ø 3.1 mm	Ist mit DRV150 geliefert	191C04-2	26,00
Zubehörset für Nieten Ø 3.2 mm	Mundstück Ø 3.2 mm Rohr Ø 2.8 mm Spannbackenschieber Ø 2.5 mm	Ist mit DRV150 geliefert	199728-6	55,00
Zubehörset für Nieten Ø 2.4 mm	Mundstück Ø 2.4 mm Rohr Ø 2.3 mm Spannbackenschieber Ø 1.9 mm	Ist mit DRV150 geliefert	199729-4	55,00

CRIMPZANGEN

MATRIZEN FÜR CRIMPZANGEN DTC301 UND DTC302



Grösse

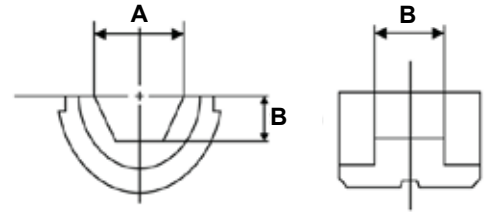

Matrizen	Kapazität	Grösse			Bestell-Nr.	Preis inkl. MwSt
		A	B	C		
K6	Cu 10 mm ²	6.2	2.2	12	ZM00000216	329,00
K8	Cu 16 mm ²	8.2	3.0	12	ZM00000217	329,00
K10	Cu 25 mm ² , Al 16 mm ²	9.7	3.6	12	ZM00000218	329,00
K12	Cu 35 mm ² , Al 25 mm ²	11.8	4.4	14	ZM00000219	329,00
K14	Cu 50 mm ² , Al 35 mm ²	13.8	5.3	14	ZM00000220	329,00
K16	Cu 70 mm ² , Al 50 mm ²	15.8	6.0	14	ZM00000221	329,00
K18	Cu 95 mm ² , Al 70 mm ²	18.0	7.0	14	ZM00000222	329,00
K20	Cu 120 mm ² , Al 95 mm ²	19.8	7.6	14	ZM00000223	329,00
K22	Cu 150 mm ² , Al 120 mm ²	22.3	8.7	13	ZM00000224	329,00
K25	Cu 185 mm ² , Al 150 mm ²	24.3	9.6	12	ZM00000225	329,00
K28	Cu 240 mm ² , Al 185 mm ²	27.8	11.5	11	ZM00000226	329,00
K32	Cu 300 mm ² , Al 240 mm ²	31.5	13.6	9	ZM00000227	329,00
K34	Cu 400 mm ² , Al 300 mm ²	33.7	14.5	7	ZM00000228	329,00

TRAGRIEMEN



Beschreibung	Bestell-Nr.	Preis inkl. MwSt
Tragriemen mit zwei Haken	127759-5	13,00



DIAMANTTRENNSCHEIBEN FÜR DIE PROFESSIONELLE ANWENDUNG

Das Makita Cosmos System wurde für alle Anwendungsfälle von professionellen Nutzern entwickelt und erfüllt höchste Ansprüche.

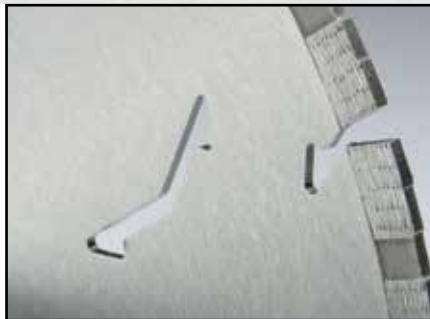
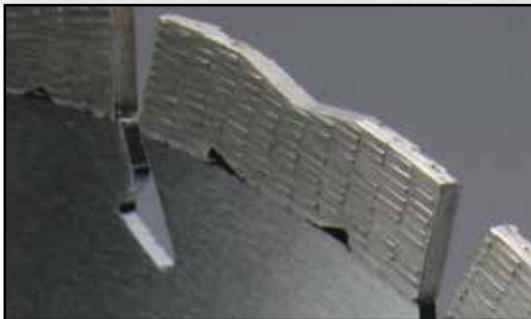

quasar

Universal Premium 3D-Diamantgitter-Scheibe für den professionellen Einsatz. Mit neuer "Stealth-Technologie" für weniger Vibration und niedrige Geräuschemissionen. Schnelle und saubere Schnitte. Für Nass- und Trockenschnitt.





comet







Semi-professionelle Diamantscheibe mit 3D-Diamantgitter-Struktur und optional mit "Stealth-Technologie". Als Enduro oder Rapide Segment lieferbar. Schnelle Schnitte und lange Lebensdauer. Für Nass- und Trockenschnitt.







nebula

3D-Diamantgitter-Struktur
Lasergeschweisste Segmente.
Für Nass- und Trockenschnitt.

MATERIAL INFOS

Material N° 1						
Hartbeton	Granit	Gneiss	Feuerfeste Steine	Harter Schiefer	Harte Pflastersteine	Harter Backstein
						

Material N° 2					Material N° 3	
Beton	Beton Backsteine	Diverse Betonprodukte	Pflastersteine	Zementziegel	Marmor	Halbharter Ziegel
						

Material N° 4			Material N° 5	Material N° 6	Material N° 7
Backstein aus Ton	Leichtbeton	Ziegel aus Ton	Asphalt	Keramik	Glas
					

Kategorie	Artikel	Material							
		1	2	3	4	5	6	7	
*****	quasar	AA	AA	AA	AA	A			
****	comet	COOL RAPIDE	A	A	A	A	A		
		CONT. RIM						AA	AA
		TURBO	AA	A	A				
		ELECTROPLATED			AA				
		TUCK POINT				A			
***	nebula		A	A	A				

ENDURO	Lange Lebensdauer, für weiche Materialien
RAPIDE	Besserer Schnitt, für harte Materialien

LEGENDE	
AA	Ausgezeichnet
A	Gut
	Nicht geeignet



3DDG: Moderne und fortschrittliche Produktion im Bereich des Diamant-Segments. Durch eine dreidimensionale Anordnung sind die Diamanten gleichmässig in ein Raster eingearbeitet. **30%** mehr Lebensdauer & **50%** schneller Schnitt.



Stealth-Technologie: Schwingungen und Geräusche werden stark reduziert! Das verstärkte Blattzentrum und zusätzliche Kühllöcher ermöglichen einen schnelleren und komfortablen Schnitt.

DIAMANTTRENNSCHEIBEN

RESCUE - DIAMANTTRENNSCHEIBEN FÜR RETTUNGSARBEITEN

Das perfekte Werkzeug wenn alles Andere schon lange aufgegeben hat. Speziell Entwickelt für Rettungseinsätze, einschliesslich das Schneiden von Flugzeugen, Waggons und Sicherheitstüren. Perfekt zum Schneiden von Stahl, Edelstahl, Legierungen, Aluminium, Harz, PVC, Beton, verstärktem Glas, verstärkten Kunststoffen, usw.

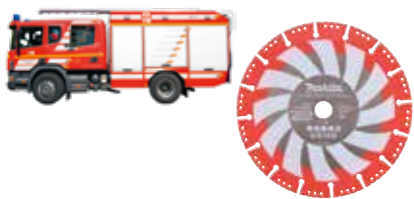

VACUUM BRAZED
DIAMOND RESCUE WHEELS

Beschreibung	Scheiben/Bohrung Ø (mm)	Bestell-Nr.	Preis inkl. Mwst
	125/22,23	B-55310	75,00
	230/22,23	B-55326	145,00
Vacuum Brazed Diamond Rescue Wheels	300/25,4	B-55332	212,00
Segmentiert Für Trockengebrauch	350/25,4	B-55348	255,00
	405/25,4	B-66955	339,00

QUASAR COOL - REDUZIERTER VIBRATION, HOHE STANDZEIT

quasar



Geeignet für:
Universellen Einsatz, schneidet nahezu jedes Material.



Scheiben/Bohrung Ø (mm)	Material							Segmenthöhe (mm)	Dicke (mm)	Ring Ø (mm)	Beschreibung	Bestell-Nr.	Preis inkl. Mwst
	1	2	3	4	5	6	7						
230/22,23	AA	AA	AA	AA	A			12	2.6	-		B-12712	155,00
300/20	AA	AA	AA	AA	A			12	3	-		B-13459	216,00
300/25,4	AA	AA	AA	AA	A			12	3	-	3DDG, Stealth, für alle Materialien	B-17588	225,00
350/25,4	AA	AA	AA	AA	A			12	3	20		B-13465	269,00
400/25,4	AA	AA	AA	AA	A			12	3	20		B-13471	345,00

COMET COOL RAPIDE - SEHR SCHNELLE SCHNITTE

comet



Geeignet für: Beton, weicher Ziegel, Schiefer, Zement-
ziegel, Kalksandstein.



Scheiben/Bohrung Ø (mm)	Material							Segmenthöhe (mm)	Dicke (mm)	Ring Ø (mm)	Beschreibung	Bestell-Nr.	Preis inkl. Mwst
	1	2	3	4	5	6	7						
115/22,23	A	A	A	A				10	2.2	-		B-12762	55,00
125/22,23	A	A	A	A				10	2.2	20	Kühlungsschlitze, harte Materialien	B-12778	59,00
150/22,23	A	A	A	A				10	2.2	-		B-27187	75,00
230/22,23	A	A	A	A				10	2.6	-		B-12784	122,00
300/20	A	A	A	A				10	3.2	-	3DDG, Stealth, harte Materialien	B-13546	196,00
350/25,4	A	A	A	A				10	3.2	20		B-13552	215,00
400/25,4	A	A	A	A				10	3.2	20		B-13568	285,00

COMET CONTINUOUS RIM - SEHR SCHNELLE UND PRÄZISE SCHNITTE

comet

Geeignet für harte Materialien: Keramik, Porzellan, Wand- und
Bodenfliesen aus Marmor oder Schiefer.



Scheiben/Bohrung Ø (mm)	Material							Segmenthöhe (mm)	Dicke (mm)	Ring Ø (mm)	Beschreibung	Bestell-Nr.	Preis inkl. Mwst
	1	2	3	4	5	6	7						
80/15						AA	AA	5	1.6	-		B-13063	25,00
115/22,23						AA	AA	5	1.6	-		B-13085	29,00
125/22,23						AA	AA	5	1.6	20		B-13091	31,00
150/22,23						AA	AA	5	1.6	20	geschlossener Rand, saubere Schnitte	B-13100	37,00
230/30						AA	AA	5	1.6	25,4		B-13138	63,00
300/25,4						AA	AA	7	2.4	-		B-13144	174,00
350/30						AA	AA	7	2.4	25,4		B-13150	189,00

DIAMANTTRENNSCHEIBEN

COMET TURBO



Geeignet für hartes Material, mit Kühllöcher, genaue Schnitte, für Trockenschnitt



Scheiben/Bohrung Ø (mm)	Material							Segmenthöhe (mm)	Dicke (mm)	Ring Ø (mm)	Beschreibung	Bestell-Nr.	Preis inkl. Mwst
	1	2	3	4	5	6	7						
115/22,23	AA	A	A					7	2.4	-	für harte Materialien	B-12980	46,00
125/22,23	AA	A	A					7	2.4	20		B-12996	51,00
150/22,23	AA	A	A					7	2.4	20		B-13007	59,00
200/30	AA	A	A					7		25,4		B-13029	95,00
230/22,23	AA	A	A					8	2.4	-		B-13035	112,00
350/25,4	AA	A	A					8.5	3	-		B-13057	242,00

COMET ELECTROPLATED



Geeignet für Marmor, halbharter Ziegel, Glasfaser



Scheiben/Bohrung Ø (mm)	Material							Segmenthöhe (mm)	Dicke (mm)	Ring Ø (mm)	Beschreibung	Bestell-Nr.	Preis inkl. Mwst
	1	2	3	4	5	6	7						
115/22,23			AA					5	1.5	-	für harte Materialien	B-13172	61,00
125/22,23			AA					5	1.5	20		B-13188	64,00
150/22,23			AA					5	1.5	20		B-13194	80,00
230/22,23			AA					5	1.5	-		B-13219	162,00

COMET TUCK POINT



Speziell zum entfernen von Fugenmörtel entwickelt. Auch einsetzbar zum Schneiden von Ziegeln und Backsteine.



Scheiben/Bohrung Ø (mm)	Material							Segmenthöhe (mm)	Dicke (mm)	Ring Ø (mm)	Beschreibung	Bestell-Nr.	Preis inkl. Mwst
	1	2	3	4	5	6	7						
125/22,23				A				6.5	6.4	-	Lasergeschweisst	B-13253	235,00

COMET ASPHALT



Geeignet für: Asphalt, Kalksandstein, Bodenfliesen, Frischbeton, allgemeine Baustellenmaterialien. Für Nass- und Trockenschnitt.



Scheiben/Bohrung Ø (mm)	Material							Segmenthöhe (mm)	Dicke (mm)	Ring Ø (mm)	Beschreibung	Bestell-Nr.	Preis inkl. Mwst
	1	2	3	4	5	6	7						
300/20				A	AA			10	2.8	-	Segmentierter Rand, für Asphalt, Frisch- beton	B-13269	235,00
350/25,4				A	AA			10	3.2	20		B-13275	259,00
400/25,4				A	AA			10	3	20		B-42905	396,00

DIAMANTTRENNSCHEIBEN

NEBULA



Geeignet für: Beton, Ziegel, Sandstein, Kalkstein, bewehrten Beton



Scheiben/Bohrung Ø (mm)	Material							Segmenthöhe (mm)	Dicke (mm)	Ring Ø (mm)	Beschreibung	Bestell-Nr.	Preis inkl. Mwst
	1	2	3	4	5	6	7						
115/22,23		A	A	A				10	2	-		B-53986	23,00
125/22,23		A	A	A				10	2	-		B-53992	25,00
150/22,23		A	A	A				10	2	-	Lasergeschweisst	B-54003	30,00
230/22,23		A	A	A				10	2.4	-		B-54025	42,00
300/20		A	A	A				10	2.8	-	Lasergeschweisst, für Benzin-Trennschleifer, Nass/Trockenschnitt	B-54031	79,00
350/25,4		A	A	A				10	3	20		B-54053	92,00
400/25,4		A	A	A				10	3	20		B-54069	123,00

DIAMAK



**

Diamantscheiben, geeignet für Trockenschnitte in Beton und Marmor



Scheiben/Bohrung Ø (mm)	Material							Segmenthöhe (mm)	Dicke (mm)	Menge	Beschreibung	Bestell-Nr.	Preis inkl. Mwst
	1	2	3	4	5	6	7						
115/22,23		A	A	A				7	2	1	Segmentiert	D-61123	9,00
230/22,23		A	A	A				7	2	1		D-61145	19,00



Diamantscheiben, geeignet für Trocken- und Nassschnitte in Beton und Marmor - Mit Reduktionsring > 20 mm



Scheiben/Bohrung Ø (mm)	Material							Segmenthöhe (mm)	Dicke (mm)	Menge	Beschreibung	Bestell-Nr.	Preis inkl. Mwst
	1	2	3	4	5	6	7						
125/22,23		A	A	A				10	1,8	1	Segmentiert	D-80086	10,00
125/22,23		A	A	A				10	1,8	10		D-80086-10	85,00

ORIGINAL DIAMANTSCHLEIBEN

Scheiben/Bohrung Ø (mm)	Material							Segmenthöhe (mm)	Dicke (mm)	Ring Ø (mm)	Für Modell	Bestell-Nr.	Preis inkl. Mwst
	1	2	3	4	5	6	7						
125/22,23		AA	AA	A				7.5	2		SG1251	A-80438	59,00
125/22,23											4100KB*/DCC500*	A-84115	20,00
180/22,23		AA	AA	A							4157KB**	A-87600	72,00
355/25,4	A	AA	A	A				8	2,8		CE001G	E-23226	205,00
350/25,4								7		20	CE002G	D-56998	155,00

*Mit Reduktionsring 22,23>22 Art. A-85248

*Passt auch für Modell SG181

ZUBEHÖR : REDUKTIONSRINGE



Beschreibung	Menge Stk/Pack	Bestell-Nr.	Preis inkl. Mwst
Reduktionsring 22,23 mm >> 20 mm	10	A-85248	13,00

DIAMANTTRENNSCHEIBEN

DIAMANTTRENNSCHEIBEN MIT X-LOCK SYSTEM



- Das X-LOCK-System verbindet Sicherheit und Effizienz.
- Für schnellen, werkzeuglosen Scheibenwechsel (Winkelschleifer mit X-Lock System).
- Auch mit Winkelschleifer ohne X-Lock System kompatibel (Scheibenwechsel mit Werkzeug).



Scheiben/Bohrung Ø (mm)	Scheiben- stärke (mm)	Stk./Pkg.	Für Material	max. Dreh- zahl min ⁻¹	Geeignet für	Bestell-Nr.	Preis inkl. Mwst
115/22,23		1	Beton			E-02060	50,00
125/22,23		1	Beton			E-02076	54,00

DIAMANTSCHLEIFER FÜR WINKELSCHLEIFER



Scheiben/Bohrung Ø (mm)	Material							Segmenthöhe (mm)	Dicke (mm)	Ring Ø (mm)	Beschreibung	Bestell-Nr.	Preis inkl. Mwst
	1	2	3	4	5	6	7						
115/22,23	AA							7	1.6	-	Ideal für Beton und Granit	B-53780	42,00
125/22,23	AA							7	1.6	-		B-53796	49,00



Scheiben/Bohrung Ø (mm)	Material							Segmenthöhe (mm)	Dicke (mm)	Ring Ø (mm)	Beschreibung	Bestell-Nr.	Preis inkl. Mwst
	1	2	3	4	5	6	7						
115/22,23									1.3	-	Ideal für Stahl, Edel- stahl, Nichteisen- metalle, PVC, Beton	B-53687	58,00
125/22,23									1.3	-		B-53693	64,00
230/22,23									1.6			B-53718	169,00

DIAMANTSCHLEIFER FÜR AKKU-WINKELSCHLEIFER



Scheiben/Bohrung Ø (mm)	Material							Segmenthöhe (mm)	Dicke (mm)	Ring Ø (mm)	Beschreibung	Bestell-Nr.	Preis inkl. Mwst
	1	2	3	4	5	6	7						
125/22,23		A	A	AA		AA			1.4	-	Ideal für Keramik, Porzellan, Ziegel	B-46333	53,00

UNIVERSAL DIAMANTSCHLEIFER



Scheiben/Bohrung Ø (mm)	Material							Segmenthöhe (mm)	Dicke (mm)	Ring Ø (mm)	Beschreibung	Bestell-Nr.	Preis inkl. Mwst
	1	2	3	4	5	6	7						
150/22,23		AA	AA	AA				7	2.1		Universal	B-06432	26,00

SPEZIALDIAMANTTRENNSCHEIBE FÜR NASSSCHNITT FÜR MODELLE CC300D / CC301D UND 4190DW / 4191DWA



- Normales Segment für sauberen Schnitt ohne Ausbrechen der Schneidkanten.



Scheiben/Bohrung Ø (mm)	Material							Segmenthöhe (mm)	Dicke (mm)	Ring Ø (mm)	Beschreibung	Bestell-Nr.	Preis inkl. Mwst
	1	2	3	4	5	6	7						
85/15						AA	AA	5	1,8	-	Ideal für Glas und Fliesen	B-21098	38,00

DIAMANTSCHNEIDER - VERSCHIEDENES



Beschreibung	Für Modelle	Bestell-Nr.	Preis inkl. MwSt
Wasserversorgung komplett mit Schlauch	DCC500	191X01-4	85,00
Wasserversorgungsschlauch	DCC500	140Y23-7	11,00
Führungsschienen-Adapter	DCC500 / 4100KB	198673-2	37,00
Staubsaug	DCC500 / 4100KB	126738-0	9,00

DIAMANT-FLIESENBOHRKRONEN

Geeignet für Winkelschleifer mit M14 Gewinde. Zum Bearbeiten von Fliesen, Marmor und Granit.

Bei den Fliesenbohrkronen von 5 bis 12 mm werden die Diamanten durch eine in der Krone gespeicherte Flüssigkeit pflanzlichen Ursprungs, geschmiert. Während des Bohrens sorgt die Flüssigkeit für eine wirksame Schmierung der Diamanten, verhindert so eine vorzeitige Zerstörung und sorgt für eine längere Lebensdauer der Fliesenbohrkronen,



Aufnahme	Durchmesser (mm)	max. Drehzahl min ⁻¹	Bestell-Nr.	Preis inkl. MwSt
M14	5	12'000	D-61064	21,00
	6	12'000	D-61070	23,00
	8	12'000	D-61086	25,00
	10	12'000	D-61092	27,00
	12	12'000	D-61101	31,00
	20	12'000	D-44454	47,00
	25	12'000	D-44476	51,00
	30	12'000	D-44498	55,00
	35	12'000	D-44513	68,00
	40	12'000	D-44535	73,00
	45	12'000	D-44541	79,00
	60	12'000	D-44585	106,00
70	12'000	D-44622	131,00	
80	12'000	D-44644	143,00	











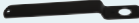

BETONSCHLEIFER









Beschreibung	Modell	Bestell-Nr.	Preis inkl. MwSt.
Gebogener Nockenschlüssel 35mm	PC50001C / PC5000C PC5010C	782426-5	4,00
Absaughaube 115 / 125 / 150 mm Absauganschluss Ø 38 mm	PC5010C (Produziert ab 7.2023)	122B42-7	90,00
	PC5010C (Produziert bis 6.2023)	195239-9	76,00

ZUBEHÖR UM AUS EINEM WINKELSCHLEIFER EINEN BETONSCHLEIFER ZU MACHEN

Betonschleifer	Man braucht	Modell	Bestell-Nr.	Preis inkl. MwSt.
Akku-Betonschleifer 125 mm 40V XGT	Winkelschleifer	GA023G		
	Absaughaube		191W05-0	65,00
	Runder Griff Braucht 2 Schrauben Art. 922443-5 die separat bestellt werden müssen		458690-7	26,00
	Clé à ergots		782426-5	4,00
	Diamant-Topscheibe - z.B.		B-48583	141,00
Elektro Betonschleifer 125 mm	Winkelschleifer	GA5091X01		
	Absaughaube		191W05-0	65,00
	Runder Griff Braucht 2 Schrauben Art. 922443-5 die separat bestellt werden müssen		458690-7	26,00
	Diamant-Topscheibe - z.B.		B-48555	179,00
Elektro Betonschleifer 180/230 mm	Winkelschleifer	GA9020RF		
	Absaughaube		195385-8	105,00
	Vibrationsgedämpfter Handgriff		162264-5	32,00
	Griffverlegung		194684-5	32,00
	Diamant-Topscheibe - z.B.		P-29119	359,00

DIAMANT-TOPFSCHLEIBEN

	Scheiben Ø (mm)	Dicke (mm)	Bohr Ø (mm)	Segmentart	Bestell-Nr.	Preis inkl. MwSt
	125	8 x 5.5	22,23	Standard für grobe Arbeiten	B-48561	115,00
	125	8 x 5	22,23	Doppel Segment für Hoch-Qualitäts Arbeiten	B-12295	129,00
	125	8 x 5.5	22,23	Doppel Segment für normale Arbeiten	B-48577	119,00
	125	7 x 5.5	22,23	Boomerang Segment für normale Arbeiten	B-48583	125,00
	125	15 x 4.5	22,23	Turbosegment für feine Arbeiten	B-50005	132,00
	125		22,23	Tellerscheibe PCD (PolyChristallin Diamant) für Entfernung von Polyurethan, Klebstoff, Farbe, Epoxy und Acryl-Beschichtungen	B-53160	199,00
	180		22,23	Doppel Segment für Hoch-Qualitäts Arbeiten	P-29119	299,00

DIAMANT-TOPFSCHLEIBEN MIT DÄMPFUNG "LOW VIBRATION"

2 Gummidämpfer absorbieren die Vibrationen und dämpfen sämtliche Schläge an der Scheibe ab. Die Maschine ist damit deutlich länger und angenehmer zu halten. Der Schleifvorgang ist sanfter, schneller und effizienter als mit herkömmlichen ungedämpften Scheiben.

Diamantschleifscheiben:

- Zum Entgraten, Säubern und Planschleifen auf Sichtbetonflächen
- Auch zum Schleifen von Natursteinen geeignet
- Boomerang-Segment für gleichmässige und saubere Fläche



Scheiben Ø (mm)	Dicke (mm)	Bohr Ø (mm)	Segmentart	Bestell-Nr.	Preis inkl. MwSt
125	8 x 5.5	M14	Standard für grobe Arbeiten	B-48533	139,00
	8 x 5.5	M14	Boomerang Segment für normale Arbeiten	B-48555	152,00



SCHEREN

UNIVERSALSCHERE CP100D



Beschreibung	Bestell-Nr.	Preis inkl. MwSt
Ersatzmesser inkl. Arretierstift	198603-3	14,00

FASERZEMENT DOPPELBACKENSCHERE DJS800



Beschreibung	Bestell-Nr.	Preis inkl. MwSt
Zentral-Messer	725129-8	119,00
Seitenmesser (1 Stk)	725130-3	113,00

TACKER

TACKER T221D / DST220 / DST221



Klammern passen nicht in DST112 / DST111 / DST110 / ST113D, aufgrund verschiedener Drahtdurchmesser.



Beschreibung	Masse A x B (mm)	Stk/Pkg	Bestell-Nr.	Preis inkl. MwSt
Galvanisierte Klammern	10 x 6	5040	F-32904	15,00
	10 x 8	5040	F-32917	16,00
	10 x 10	5040	F-32647	18,00
	10 x 13	5040	F-32650	22,00
	10 x 16	5040	F-32663	24,00
	10 x 19	5040	F-32676	26,00
	10 x 22	5040	F-32689	30,00

TACKER DST111 / DST112 / DST110 / ST113D

Klammern passen nicht in TSD221D / DST220 / DST221 aufgrund verschiedener Drahtdurchmesser.



Beschreibung	Masse A x B (mm)	Stk/Pkg	Bestell-Nr.	Preis inkl. MwSt
Galvanisierte Klammern	10 x 7	25'000 (10 Kartons mit 2'500 Stk)	F-81518	27,00
	10 x 10	15'000 (6 Kartons mit 2'500 Stk)	F-81521	18,00
Tiefeneinstellung			197731-1	9,00

NAGLER



NASENSCHUTZ

Schützt die Oberflächen auf welche Sie nageln.

	Für Modell	Bestell-Nr.	Preis inkl. MwSt		Für Modell	Bestell-Nr.	Preis inkl. MwSt
	DPT353 PT354D	422372-7	3,00		FN001G	422665-2	3,00
	DBN500	424121-8	3,00		DBN600	424443-6	3,00
	PT001G	422872-7	3,00		DBN601 DBN610	422B86-0	3,00
	DFN350	422464-2	3,00		DBN900	4130T1-3	3,00

VERSCHIEDENES FÜR MODELL DBN900

Beschreibung		Bestell-Nr.	Preis inkl. MwSt
 Streifennägel 34° mit D-Kopf 3,1 x 75 mm Papiergebunden	aus Stahl	3000 pièces (25 x 120)	F-30579 109,00
	galvanisch verzinkt	3000 pièces (25 x 120)	F-30582 159,00
Zusatzmagazin	Erweitert das Magazin von 58 Nägel bis zu 97 Stück	1914P1-6	159,00

STAUCHKOPFNAEGEL FÜR MODELLE DBN600 UND DBN601

Beschreibung	Menge (Stk)	Bestell-Nr.	Preis inkl. MwSt
 Stauchkopfnägel 16GA galvanisch verzinkt	1,6 x 25 mm	2000	F-33922 13,00
	1,6 x 57 mm	2000	F-34001 28,00
	1,6 x 64 mm	2000	F-34027 30,00



KARTUSCHENPRESSEN



300 ML KARTUSCHENHALTER FÜR CG100D (12V CXT) + DCG180 (18V)



A

Beschreibung	Bestell-Nr.	Preis inkl. MwSt
300 ml Kartuschenhalter Set komplett (wie Bild)	196351-8	59,00
Schraubring 1 Stk.	454223-6	13,00
Kolben A für Kartusche	142071-2	6,00
Schraube	266827-0	1,00
Kartuschenhalter 300 ml (ohne Schraubring)	454275-7	16,00
Zahnstange komplett mit Griff	142041-1	41,00

400 ML SCHLAUCHBEUTELHALTER FÜR CG100D (12V CXT) + DCG180 (18V)



Beschreibung	Bestell-Nr.	Preis inkl. MwSt
400 ml Kartuschenhalter Set komplett (siehe Bild)	1911T5-8	144,00

600 ML SCHLAUCHBEUTELHALTER FÜR CG100D (12V CXT) + DCG180 (18V)



A

B

C

Beschreibung	Bestell-Nr.	Preis inkl. MwSt
600 ml Kartuschen-/Schlauchbeutelhalter Set komplett (wie Bild)	1911T4-0	133,00
Ersatzspitze	454226-0	8,00
Dichtring	424547-4	2,00
Schraubring 1 Stk	312D41-1	15,00
Kolben A für Kartusche (Ø 40 mm)	142071-2	6,00
Kolben B für Schlauchbeutel (Ø 51 mm)	142072-0	13,00
Kolben C für Direktbefüllung (Ø 52 mm)	123221-8	24,00
Schraube	266827-0	1,00
Aluminium Rohr für 600 ml (ohne Schraubring)	141M10-7	43,00
Zahnstange 64 cm komplett mit Griff	142042-9	48,00

800 ML KARTUSCHENHALTER FÜR CG100D (12V CXT) + DCG180 (18V)



Beschreibung	Bestell-Nr.	Preis inkl. MwSt
800 ml Kartuschenhalter Set komplett (siehe Bild)	197195-9	117,00

FETTPRESSE

FÜR DGP180 UND GP001G



Beschreibung	Für Modell	Bestell-Nr.	Preis inkl. MwSt
Fülladapter	GP001G DGP180	1914G9-7	9,50
Ersatzdüse- 1 Stk	GP001G	1915L9-8	12,00
Ersatzdüsen - 3 Stk	DGP180	191W61-0	19,00
	GP001G	1915M0-3	32,00
Stecker mit Verriegelung	DGP180	191W60-2	65,00
	GP001G	1915N4-2	65,00
Winkeladapter	GP001G	1916U8-9	33,00
	DGP180	191A77-3	120,00
Flexibler Schlauch mit Düse - 60 cm	GP001G DGP180	1916S7-7	89,00
Flexibler Schlauch mit Düse - 120 cm	GP001G DGP180	1916S5-1	129,00
Fettbehälter und Kartuschenhalter (Originalausrüstung) 400 gr	GP001G DGP180	122D16-0	137,00
Kartuschenhalter mit Sichtfenster	GP001G DGP180	191F24-4	111,00
Adapter für Kartuschenhalter	GP001G	1915E6-5	12,00
Tragriemen	GP001G DGP180	166094-6	14,00

VAKUUMPUMPEN

FÜR DVP180 UND DVP181



Beschreibung	Bestell-Nr.	Preis inkl. MwSt
1 Vakuummanometer Saugseite	AS00XP808M	96,00
2 Absperrventil Saugseite komplett mit Manometer	AS0VP051MK	238,00
3 Schlauch gelb	AS0AI154MK	71,00
Adapter 5/16" auf 1/4"	AS0Y06110K	30,00
Spezifisches Hydrauliköl 150 ml	AS00VP050M	18,00
Alukoffer	AS0VP007MK	143,00
Tragegurt für Alukoffer	AS000VP042	30,00

MASCHINEN FÜR ARMIERUNGSEISEN

MONIEREISENSCHNEIDER DSC250 / DSC251



Beschreibung	Bestell-Nr.	Preis inkl. MwSt
HM-Sägeblatt EFFICUT Ø 110 mm x 34 mm, 24 Zähne Max. Drehzahl 2'200 U/min / Zahnstärke (K) 1,5 mm	E-11097	97,00

ARMIERUNGS-EISENSCHNEIDER DSC162 / DSC163



Beschreibung	Bestell-Nr.	Preis inkl. MwSt
Ersatz Messer-Set	SC09002470	349,00
Hydrauliköl 35 ml	SC00000106	15,00

EISENBINDER TR001G / DTR180 / DTR181



Beschreibung	Bestell-Nr.	Preis inkl. MwSt
Spule Bindedraht blank (Ø 0.8 mm - Länge 100 m) 50 Stk/pro Karton	199137-9	249,00
Spule mit galvanisiertem Bindedraht (Ø 0.8 mm - Länge 100 m) 50 Stk/pro Karton Das Modell DTR181 braucht den opzionalen Drahtführer Artikel 1911H9-6 für den galvanisierten Bindedraht.	191A57-9	369,00
Drahtführer für DTR181 mit galvanisiertem Bindedraht. Kann auch mit dem blanken Bindedraht gebraucht werden.	1913F2-8	45,00
Spule mit kunststoffbeschichtetem Bindedraht (Ø 0.8 mm - Länge 100 m) 50 Stk/pro Karton	191J59-9	409,00
Griffverlängerung Geeignet für horizontale und vertikale Anwendungen Kann sowohl in der Länge, als auch vom Winkel ideal auf den Anwender eingestellt werden. Das schützt den Rücken und entlastet Handgelenke und Ellenbogen.	191M27-0	280,00

BETONVERDICHTER



Beschreibung	Für Modelle	Bestell-Nr.	Preis inkl. MwSt	
Verdichtervorsatz	0 32 mm - Länge 1.2m	1910E1-5	469,00	
	0 32 mm - Länge 1.7m	VR001G VR003G VR004G	1910E2-3	489,00
	0 32 mm - Länge 2.4m	1910C2-9	509,00	
Verdichtervorsatz	0 38 mm - Länge 1.2m	VR001G VR003G VR004G	1910E3-1	499,00
	0 38 mm - Länge 2.4m	1910C4-5	519,00	
Akku-Schutz	Für Akku 40V 4.0Ah oder für Adapter von Akku-Bank PDC01 oder rückentragbare Akkus PDC1200 und PDC1500	VR001G VR003G VR004G	1910J4-4	42,00
	Für Akkus 40V 5.0Ah und 8.0Ah		1910J1-0	107,00



RÜHRGERÄTE

RÜHRER

Unsere Rührer sind alle aus Stahl, mit umweltgerechter, schwermetall- und lösemittelfreier Pulverbeschichtung. TÜV-bauart geprüft.



RÜHRER FÜR RÜHRGERÄTE MIT BOHRFUTTER



Beschreibung	Gebrauch	Ø mm	Länge mm	Bestell-Nr.	Preis inkl. MwSt.
Aufnahme 6-Kant 10 mm) Die besondere Form der Spirale entwickelt keinen Aufwärts- oder steigenden Druck.	Ideal für Gipser. Putz-, Epoxy mit Sand, Beton, Mörtel und andere kompakte Materialien. Von 10 bis 25 kg.	100	590	P-02353	50,00
Aufnahme 6-Kant (8 mm)	Für dickflüssige Materialien. Mörtel, Fertig-Mörtel, Beschichtungen, Klebstoffe und andere halb-Flüssigkeiten. Von 6 bis 10 kg.	90	400	P-02347	22,00
Aufnahme 6-Kant (8 mm)	Für dünnflüssige Materialien. Farb-, Lack-, Epoxy, Zement-Dichtungen und andere flüssige Produkte. Von 5 bis 20 kg.	80	400	P-02331	22,00

RÜHRER FÜR RÜHRGERÄTE MIT WERKZEUGAUFNAHME M14

Besondere Vorteile: Der vielseitig einsetzbare Rührer zeichnet sich durch eine sehr gute Materialförderung aus. Zwei breite Mischspiralen ermöglichen optimale Homogenisierung der verschiedensten Materialien. Die beiden Spiralen sorgen neben dem leichten Führen im Material für eine geringere Beanspruchung der Antriebsmaschine. Der Rührer mit dem breitesten Einsatzspektrum.



Beschreibung	Gebrauch	Ø mm	Länge mm	Bestell-Nr.	Preis inkl. MwSt.
Das Material wird vom Kübelboden durch das Zentrum des Rührers nach oben befördert und strömt seitlich wieder nach unten. Der Rührer arbeitet sich leicht in das Material ein.	Für klebrige und zähe Materialien. Fliesen- und Baukleber, Fertigmörtel, Putz, Spachtelmassen, Epoxidharzmassen, Klebemörtel, usw.	100	590	P-22028	42,00
	Von 10 bis 15 kg (P-22028) Von 20 bis 45 kg (P-22040)	140	590	P-22040	49,00

Besondere Vorteile: Der robuste Profi-Rührer entwickelt eine hervorragende Mischwirkung von oben nach unten. Diese Strömungsdynamik ermöglicht beste Homogenisierung, speziell von sowohl flüssigen als auch faserhaltigen Materialien in grösseren Mengen. Ausgelegt für hohe Standzeit.



Beschreibung	Gebrauch	Ø mm	Länge mm	Bestell-Nr.	Preis inkl. MwSt.
Das Material wird von oben nach unten gedrückt, und strömt seitlich wieder hoch. Ohne Spritzen werden mögliche Klumpen durch die hohe Kraft des Antriebs und das Bewegen des Bedieners zerteilt.	Für viskose und faserhaltige Materialien. Gipskalkputze, Wandfarben, Vergussmassen, usw. Von 15 bis 30 kg (P-22056)	120	590	P-22056	56,00

Besondere Vorteile: Der klassische Farbenrührer besticht durch vielseitige Anwendungsgebiete bei mittlerer Beanspruchung. Das Werkzeug entwickelt auf Grund seiner Bauart hohe Scherkräfte für gründliche Homogenisierung. Klumpen werden effizient zerteilt. Der optimale Rührer für Heimwerker und Profi.



Beschreibung	Gebrauch	Ø mm	Länge mm	Bestell-Nr.	Preis inkl. MwSt.
Das Material wird von oben nach unten gedrückt, und strömt seitlich wieder hoch. Ohne Spritzen werden mögliche Klumpen durch die hohe Kraft des Antriebs und das Bewegen des Bedieners zerteilt.	Für dünnflüssige Materialien. Farben, Lacke, Grundierungen, leichte cremige Putze, dünne Beschichtungen, usw. Von 20 bis 45 kg	120	590	P-22012	36,00



Beschreibung	Gebrauch	Ø mm	Länge mm	Bestell-Nr.	Preis inkl. MwSt.
Rührer verzinkt. Das Material wird vom Kübelboden durch das Zentrum des Rührers nach oben befördert und strömt seitlich wieder nach unten. Der Rührer arbeitet sich leicht in das Material ein.	Für dickflüssige Materialien. Mörtel, Fertig-Mörtel, Beschichtungen, Klebstoffe und andere halb-Flüssigkeiten Von 10 bis 15 kg	100	600	P-76766	49,00

RÜHRGERÄTE

RÜHRSCHEIBEN, WELLEN UND NÜSSE FÜR M12 UND M14

FÜR MODELLE DUT130 UND UT001G



	Beschreibung	Gebrauch	Grösse	Bestell-Nr.	Preis inkl. MwSt.
	Welle (Stab) aus rostfreiem Stahl M14	Rührscheiben für Material mit niedriger Viskosität (siehe unten)	600 mm	168884-3	36,00
	Welle (Stab) aus rostfreiem Stahl M12		600 mm	168349-5	32,00
	Rührscheibe		Ø 130 mm	A-43670	21,00
	Sechskantschraube für Rührscheibe A-43670 (nicht inbegriffen)		M8 x 18	265220-5	10,00
	Rührscheibe	Material mit niedriger Viskosität wie Farben	Ø 150 mm	A-43686	45,00
	Schraube (geliefert mit Rührscheibe A-43686)		M8 x 18	251686-5	6,00
	Rührscheibe		Ø 165 mm	A-43692	21,00
	Sechskantschraube für Rührer A-43692 (nicht inbegriffen)		M8 x 18	265220-5	10,00
	Welle (Stab) aus rostfreiem Stahl M12 für Material hoher Viskosität	Rührscheibe A-43723	600 mm	A-43773	43,00
	Rührer hohe Viskosität		Ø 135 mm	A-43723	28,00
	Schraube für Rührscheibe A-43723 (nicht inbegriffen)	Material mit hoher Viskosität wie Putz oder Mörtel	W5/16 x 16	265475-2	6,00
	Rührer hohe Viskosität Original mit UT001G				A-43717
	Adapter 1/2" 20UNF <-> M12			323962-8	19,00
	Adapter 1/2" 20UNF <-> M14			326649-1	13,00
	Seitengriff			140G50-6	24,00
	Gabelschlüssel - 22 mm			781043-8	6,00
	Handschutz			458814-5	16,00
	Werkzeugsack Masse LxBxH 360x220x300 mm			831253-8	32,00

KOMPRESSORE

ADAPTER FÜR MP100D UND DMP180



Beschreibung	Für Modelle	Bestell-Nr.	Preis inkl. MwSt
Ersatz-Schlauch mit Klipp-Adapter für Autos und Motorräder (Passt nicht auf MP001G / DMP181)	MP100D / DMP180	TE00000345	15,00
Ersatz-Schlauch mit Adapter mit Innengewinde für Autos und Motorräder (Passt nicht auf MP100D / MP180)	MP001G / DMP181	TE00000598	15,00
Englischer Adapter für Fahrräder	Alle	TE00000597	2,00
Adapter für Luftballons und aufblasbare Gegenstände wie Luftmatratzen, Schwimmringe, usw.	Alle	TE00000333	2,00
Französischer Adapter für Rennräder	Alle	TE00000594	2,00
Adapter für Fussbälle	Alle	TE00000592	2,00
Ventilstecker abgewinkelt Dieser Tankstellenstecker ist hervorragend geeignet für LKW und Nutzfahrzeuge mit Zwillingbereifung. Kopfwinkel 30°.	MP001G / DMP181	TE00000691	29,00

HEISSLUFTGEBLÄSE

SERIE HG5012, HG551VK ET HG651CK

✓ = geliefert original

○ = Opzional

✗ = Nicht geeignet



Beschreibung	HG5012	HG551VK	HG651CK	Bestell-Nr.	Preis inkl. MwSt
Reduzierdüse 36-20 mm	✗	✓	✓	P-71439	12,00
Reflektordüse 36 mm	○	✓	✓	P-71445	12,00
Glasschutzdüse	○	○	○	P-71417	16,00
Lötdüse	✗	✗	○	P-71495	25,00
Andrückrolle	○	○	✓	PR00000035	15,00
PP Schweissdraht Set 4 x 225 mm	✗	✗	○	PR00000038	28,00
HDPE Schweissdraht Set 4 x 225 mm	✗	✗	○	PR00000037	28,00
ABS Schweissdraht Set 4 x 225 mm	✗	✗	○	PR00000036	33,00

HEISSLUFTGEBLÄSE



SERIE DHG181, HG5030K, HG6030K, HG6031VK, HG6530VK ET HG6531CK

- ✓ = geliefert original
- = Opzional
- ✗ = Nicht geeignet



Beschreibung	DHG181	HG5030K	HG6030K	HG6031VK	HG6530VK	HG6531CK	Bestell-Nr.	Preis inkl. MwSt
Reduzierdüse 36-20 mm	✓	✓	○	✓	✓	✓	PR00000031	10,00
Reflektordüse 36 mm	✓	✓	○	✓	✓	✓	PR00000030	10,00
Schweissdüse 7-36 mm	○	○	○	○	○	✓	PR00000034	14,00
Überlapp Schweißdüse	○	○	○	○	○	✓	PR00000032	17,00
Breitschlitzdüse	✓	✓	○	✓	✓	✓	PR00000029	24,00
Glasschutzdüse	✓	✓	○	✓	✓	✓	PR00000028	14,00
Lötdüse	○	○	○	○	○	✓	PR00000033	22,00
Schweissschuh passt auf Schweißdüse PR00000034	○	○	○	○	○	○	PR00000039	13,00
Andrückrolle	○	○	○	○	○	✓	PR00000035	15,00
PP Schweißdraht Set 4 x 225 mm	○	○	○	○	○	○	PR00000038	28,00
HDPE Schweißdraht Set 4 x 225 mm	○	○	○	○	○	○	PR00000037	28,00
ABS Schweißdraht Set 4 x 225 mm	○	○	○	○	○	○	PR00000036	34,00
Transportkoffer	✓	✗	✗	✗	✗	✗	PR00000556	59,00
	✗	✓	✗	✗	✗	✗	PR00000404	43,00
	✗	✗	✓	✓	✗	✗	PR00000060	32,00
	✗	✗	✗	✓	✓	✗	PR00000061	32,00
	✗	✗	✗	✗	✗	✓	PR00000123	35,00
Kunststoffverschluss (2 Stk) für Transportkoffer	✓	✓	✓	✓	✓	✓	PR00000127	2,50



BLASGERÄTE

DÜSEN FÜR BLASGERÄTE AS001G / DAS180



Beschreibung	Bestell-Nr.	Preis inkl. Mwst
Blasdüse 13 mm	191X15-3	3,00
Blasdüse 7 mm z.B. für Filterreinigung	191X13-7	3,00
Blasdüse 3 mm z.B. für kleines elektronisches Material	191X11-1	3,00
Blasschlauch mit Düse Ø6 x 800 mm für enge Stellen, die die Maschine nicht erreichen kann	191X21-8	19,00
Breitstrahldüse mit 5 Löcher, je Ø 6 mm Blasbereich 120°	191X19-5	7,00
Düse 7 mm zum Blasen und Saugen	191X17-9	4,00
Schmaldüse Ø 8 mm kann auch als Verlängerung für Blasdüse 13 mm verwendet werden	191X78-9	13,00
Schlauchdüse 13 mm zum Blasen und Saugen	191X23-4	27,00
Absaugdüse Gummi 20-30 z.B. zum Entleeren von Schwimmbecken oder grosse Matratzen	191X25-0	6,00
Saugdüse Ø 65 mm z.B. um Futons zu entleeren zu verwenden mit Blasdüsen 13 mm Art. 191X15-3 oder Art. 191X23-4	191X27-6	6,00
Schutzfilter C für sehr staubige Umgebungen	191X29-2	6,00
Transporttasche 36 x 23.5 x 30 cm	832074-1	27,00





AKKU-LAMPEN XGT 40V







Modell	Beschreibung	Autonomie Stunden	Lumen	Lux lx*	Gewicht kg netto	Art. Nr	Preis inkl. MwSt
ML011G	Kompakte Lampe mit 3 Leuchtungs-Modus Seite / Oben / Seite+Oben und USB-Anschluss + Diffusor warmes Licht	64 (mit BL4040)	150 150 300	240 190 190	0,21	ML011G	69,00
ML001G	Stab-Lampe Kopf auf 12 Positionen regelbar 4 Leuchtstärken Mit Aufhängehaken	55 (mit BL4040)	160	3'000	1.3	ML001G	117,00
ML002G	3 Modus (360°, 90°, und Stab-Funktion), mit USB-Anschluss	51 (mit BL4040)	340 710 130	310 340 1'900	1.5	ML002G	128,00
ML006GX	3 Leuchtstärken mit abnehmbarem Diffusor-Aufsatz (Siehe vorherige Seite)	82 (mit BL4040)	100 250 500	180 400 800	1.7	ML006GX	107,00
ML007G	4 Modus (Spot, Flut und Spot + Flut) + Stroboskop-Modus	10 (mit BL4040)	600 1000 1250	520 60000 82000	2.3	ML007G	182,00
	Vielseitige, faltbare Arbeitsleuchte. Horizontaler Schwenkbereich von 270°. Grösse : 1'019x 80 x 119 mm / plié : 677 x 80 x 152 mm Geliefert mit Teleskophaken und Bandhaken						
ML012G	14.4V / 18V Arbeitslampe 3 Leuchtstärken	6 / 13 / 22 (mit BL1840)	400 800 1'700	450 800 2'000	1,1	ML012G	249,00



*lx = Beleuchtungsstärke 1 Meter von der Lampe entfernt

AKKU-BAUSTELLENLAMPEN XGT 40V UND LXT 18V

Modell	Beschreibung	Autonomie Stunden	Lumen	Lux lx*	Gewicht kg netto	Art. Nr	Preis inkl. Mwst
	ML003G 40Vmax / 18V Baustellenlampe Kopf schwenkt um 240°	22 (mit BL4040)	450 1'100	800* 1900*	4.7	ML003G	214,00
	ML005G 40Vmax / 18V Baustellenlampe Kopf schwenkt um 240°	15 (mit BL4040)	900 1800 3600	500* 1000* 2100*	4.6	ML005G	299,00
	ML009G 40Vmax / 18V Mit 1 oder 2 Akkus Baustellenlampe Kopf schwenkt um 240°	14 (BL4040 x2)	2000 4000 10000	1000* 1900* 4300*	9.9	ML009G	419,00
	ML010G 40Vmax / 18V / 230V Mit 1 oder 2 Akkus Links oder rechts 180° oder 360° Bis 8 Lampen können mit Kabel verbindet werden Richtet sich automatisch auf	37 (BL4040 x2)	1'500 3'000 5'500	150* 300* 550*	15.3	ML010G	619,00



*lx = Beleuchtungsstärke 1 Meter von der Lampe entfernt



AKKU-LAMPEN LED LXT 14,4 UND 18.0 V



Modell	Beschreibung	Autonomie Stunden	Lumen	Lux lx*	Gewicht kg netto	Art. Nr	Preis inkl. MwSt
DML817	14.4V / 18V	24 / 41 (mit BL1850B)	150 300	190* 240*	0,88	DML817	59,00
DML806	14.4V / 18V	11 / 21 / 59 (mit BL1850B)	90 310 620	280 310 2100	0,4	DEBDML806	56,00
DML801X	14.4V / 18V Zusammenklappbar und rotierend 2 Leuchtstärken : 6 oder 12 LED	17 / 40 (mit BL1850B)	120 240	200 ** 400 **	0.98	DEBDML801X	74,00
DML802	14.4V / 18V Stab-Lampe	23 (mit BL1850B)	180	4'000	1.0	DEBDML802	96,00
DML816X	18V Zusammenklappbar und rotierend 3 Leuchtstärken	17 / 75 (mit BL1860B)	100 250 500	180 400 800	1.1	DML816X	107,00
DML812	14.4V / 18V Stab-Lampe	8 (mit BL1850B)	600 1'000 1'250	520 51'000 71'000	1.7	DEBDML812	160,00
<p>Vielseitige, faltbare Arbeitsleuchte. Horizontaler Schwenkbereich von 270°. Grösse : 1'019x 80 x 119 mm / plié : 677 x 80 x 152 mm Geliefert mit Teleskophaken und Bandhaken</p>							
DML818	14.4V / 18V Arbeitslampe 3 Leuchtstärken	5 / 11 / 23 (mit BL1860B)	400 800 1'700	450 800 2'000	1,1	DML818	249,00



* = Beleuchtungsstärke 1 Meter von der Lampe entfernt
** = Beleuchtungsstärke 0.5 Meter von der Lampe entfernt

AKKU-BAUSTELLENLAMPEN LXT 18V



Modell	Beschreibung	Autonomie Stunden	Lumen	Lux lx*	Gewicht kg etto	Art. Nr	Preis inkl. Mwst
	14.4V / 18V / 230V Kopf schwenkt um 240°	11 (mit BL1850B)	750 1'500 3'000	350 800 1'800	4.8	DML811	239,00
	18V / 230V Mit 1 oder 2 Akkus Kopf schwenkt um 240°	7.5 (BL1850B x 2)	2'000 4'000 10'000	800 1'500 3'800	7.0	DML809	359,00
	14.4 / 18V / 230V Robustes Gerät Schlaggeschützt 214x261x328 mm	17 8.5 (mit BL1850B)	450 750	200 300* oder 750** 1'150**	2.7	DEADML805	193,00
	14.4V / 18V / 230V Mit 1 oder 2 Akkus Links oder rechts 180° oder 360° Bis 8 Lampen können mit Kabel verbindet werden Richtet sich automatisch auf	18 (BL1860B x2)	1'500 3'000 5'500	150* 300* 550*	15.3	DML810	430,00
	18V auf Stativ Regulierbare Höhe von 1.25 bis 2.24 Meter Gefaltet : 1 Meter Die 3 Köpfe sind separat regulierbar	10 (mit BL1850B)	900 1'700 3'000	400 750 1'250	7.9	DML814	376,00



*lx = Beleuchtungsstärke 1 Meter von der Lampe entfernt

**lx = Beleuchtungsstärke 0.5 Meter von der Lampe entfernt

AKKU-LAMPEN LED CXT 12VMAX



Modell	Beschreibung	Autonomie Stunden	Lumen	Lux lx*	Gewicht kg netto	Art. Nr	Preis inkl. MwSt
ML107	LED-Lampe	29 (mit BL1041B)	100 200	130* 175*	0,52	ML107	59,00
ML104	3 Modus (360°, 90°, und Stab-Funktion), mit USB-Anschluss	17 / 19 (mit BL1041B)	130 190 710	190 lx** 340 lx** 1'900 lx**	0.78	DEAML104	99,00
ML106	Stab-Lampe Kopf auf 12 Positionen regelbar Zoom-Funktion	12 (mit BL1041B)	190	4'500*	0.78	DEAML106	74,00

AKKU-RADIOS MIT LATERNE

Akku-Radio mit Bluetooth, FM/AM- sowie DAB+-Empfang und Akku-Laterne in einem Gerät.

Akku-Radio mit FM/AM und DAB+ -Empfang. Die Akku-Lampe hat vier Beleuchtungsmodi: Laterne 360°, Laterne 180°, Taschenlampe mit gebündeltem Lichtstrahl sowie ein Stroboskop-Modus. Das Licht ist in drei Farbtemperaturen einstellbar. Die USB-Buchse dient zum Laden von bspw. Smartphones. IP65-zertifizierte Staub- und Wasserbeständigkeit. Ohne Akku, ohne Ladegerät.



RADIO-LAMPE LXT



Modell	Beschreibung	Autonomie Stunden	Lumen	Lux lx*	Gewicht kg netto	Art. Nr	Preis inkl. MwSt
DMR056	LXT 18V 3 verschiedene Lichtfarben + Spot 3 Farbtemperaturen Radio FM / DAB / DAB+ Bluetooth	Spot 58 Lampe 22 Radio-Lampe 12 Radio 44 (mit 5Ah)	145 72	310 155	1.6	DMR056	229,00

RADIO-LAMPE XGT









Modell	Beschreibung	Autonomie Stunden	Lumen	Lux lx*	Gewicht kg netto	Art. Nr	Preis inkl. MwSt
MR009G	XGT 40Vmax 3 verschiedene Lichtfarben + Spot 3 Farbtemperaturen Radio FM / DAB / DAB+ Bluetooth	Spot 122 Lampe 47 Radio-lampe 21 Radio 51 (mit 5Ah)	145 72	310 155	2.2	MR009GZ	249,00

* = Beleuchtungsstärke 1 Meter von der Lampe entfernt

** = Beleuchtungsstärke 0.5 Meter von der Lampe entfernt

AKKU-LAMPEN

VERSCHIEDENES ZUBEHÖR ZU AKKU-LAMPEN

	Beschreibung	Geeignet für Modelle	Bestell-Nr.	Preis inkl. MwSt
	Bandhaken	BML184 / ML002G	GM00001028	4,00
	Bandhaken	ML007G / DMR056 / MR009G	GM00002373	4,00
	Bandhaken	DML817 / ML011G	SE00001178	7,00
	Magnet-Halterung Kann auf der Lampe befestigt werden	ML104 / ML105 / ML106	GM00001683	26,00
	Lichtdiffusor 20% mehr Flux	DML801X / DML816X / ML006GX	GM00001326	11,00
		DML809	GM00002286	31,00
		DML811	GM00002287	21,00
		DML805	A-58154	6,00
		ML003G	GM00002312	10,00
		ML005G	GM00002358	19,00
	Blendschutzfolie	ML005G	GM00002359	13,00
	Stativ höhenverstellbar von 130 bis 200 cm. Für eine Lampe		GM00002378	258,00
	Stativ höhenverstellbar von 130 bis 200 cm. Kann 2 Lampen aufnehmen	DML809 / DML811 ML003G / ML005G ML009G	GM00002073	323,00
	Stativ höhenverstellbar von 99 bis 175 cm. Kann 1 oder 2 Lampen aufnehmen M8	DML805	GM00002283	103,00
	Serre-joint	DML805	GM00001396	30,00
	Riemen für Tragtasche	DML814	TD00000002	14,00
	Tragtasche	DML814	TD00000001	49,00
	Ersatz-Glühlampe 2 Stk/Pkg	ML702	192242-1	7,50
		ML902 / ML903	192545-3	6,50
		ML120 / ML124 / ML140 ML141 / BML145 / DML145	GM00002281	7,50
		ML180 / DML184 / DML185	A-30542	8,00

LASER MESSGERÄTE







SPEZIFISCHES ZUBEHÖR ZU SKR001 UND SKR200

Beschreibung	Geeignet für Modelle	Bestell-Nr.	Preis inkl. MwSt
 LXT - Kompartiment - Original Für 18V Akkus	SKR001	LE00981912	242,00
XGT - Kompartiment Für 40V Akkus	SKR001	LE00981913	242,00
CXT - Kompartiment Für 12Vmax Akkus	SKR001	LE00981911	242,00
 Laser Empfänger LDX2 für rote und grüne Laserstrahler mit Angaben in mm bis 200m	SKR001	LE00981928	699,00
 Halterung für Laser Empfänger (mit LDX1 und LDX2 geliefert)	LDX1 / LDX2	LE00835249	98,00
 Wand- und Deckenhalterung Höhenverstellbar	LDX2	LE00981930	215,00
 Fernbedienung RC1	SKR001	LE00981929	314,00
 Transportkoffer	SKR001	LE01017205	184,00
 Laser Empfänger rot LR150	SKR200	LE00796587	479,00
 Wandhalterung inkl. 5/8" Schraube	LR150	LE00791661	145,00
 Fernbedienung infrarot RC30	LR150	LE00796588	95,00
Magnethalterung z.B. für Messlatte oder Laserstrahl-Empfänger LR150	LR150	LE00784968	124,00

SPEZIFISCHES ZUBEHÖR ZU KREUZLINIENLASER



Beschreibung	Geeignet für Modelle	Bestell-Nr.	Preis inkl. MwSt
 Laser Empfänger LDX1 für rote und grüne Laserstrahle Geliefert mit Halter LE00835249 siehe oben	SK700 SK105 / SK106	LE00855702	364,00
 Wand- und Deckenhalterung Schnellmechanismus oder Schraube Höhenverstellbar	LDX1	LE00870137	108,00
 L-Adapter 1/4" für Wand oder Stativ mit Magnet oder Schraube Adapter 5/8"-1/4"	SK104 SK105 / SK106	LE00870131	48,00
 PRO L-Adapter 1/4" Wie L-Adapter aber zusätzlich mit Boden-Punkt	SK103 SK105 / SK106	LE00870134	68,00
 L-Adapter 1/4" Extra Lang für Wand oder Stativ für Gebrauch mit Akku mit Magnet oder Schraube Adapter 5/8"-1/4" für Stativ	SK700 SK105 / SK106	LE00929104	107,00
 USB Kabel zur Verbindung von 14.4 und 18V Akku mit Akkuadapter ADP05	SK105 / SK106	199178-5	19,00
 Grosse Tasche für Gerät mit Zubehör	SK700 SK105 / SK106	LE00929103 832173-9	57,00 20,00

SPEZIFISCHES ZUBEHÖR ZU SK209 / SK312 UND SK40



Beschreibung	Geeignet für Modelle	Bestell-Nr.	Preis inkl. MwSt
Laser-Empfänger LDG-3	SK209GD / SK312GD	TK0LDG301G	485,00
Laser-Empfänger LDG-5	SK40GD	TK0LDG501G	280,00
Wandhalterung	SK209GD / SK312GD	TK000ET03F	387,00
USB Kabel zur Verbindung von 14.4 und 18V Akku mit Akkuadapter ADP05	SK209GD / SK312GD	199010-3	18,00
Handschlaufe	SK209GD / SK312GD	199011-1	3,50
Alu-Koffer	SK209GD / SK312GD	TKAK400M00	289,00

UNIVERSELLES ZUBEHÖR FÜR MESSGERÄTE

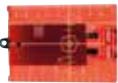

Beschreibung	Geeignet für Modelle	Bestell-Nr.	Preis inkl. MwSt
Magnetische Zieltafel für grüne Laserstrahlen	Alle	LE00823195	27,00
Magnetische Zieltafel für rote Laserstrahlen	Alle	LE00758831	27,00
Laserverstärkungsbrille für grüne Laserstrahlen	Alle	LE00772796	33,00
Laserverstärkungsbrille für rote Laserstrahlen	Alle	LE00834534	26,00
Aluminium Messlatte teleskopisch 4 m	Alle	P-81309	142,00
ADP09-Adapter zur Verwendung mit 8 x 1,5 V AA-Batterien	SK40GD, SK20GD, SK700GD, SK700D, SK312GD, SK209GD	CP00000001	44,00
Adapter ADP05 mit 2 USB-Anschlüssen (für Akkus Li-Ion 14.4V + 18V)		DECADP05	46,00

STATIVE



Beschreibung	Bestell-Nr.	Preis inkl. MwSt
Mini-Stativ 400 – 1140 mm verstellbar für Innenanwendung mit 5/8" Gewinde Gewicht: 1.4 kg	TK0LM1001F	144,00
Stativ 670 - 1800 mm verstellbar für Innenanwendung mit 5/8" Gewinde Gewicht: 2.8 kg	TK0LM4001F	222,00
Stativ 790 - 2900 mm verstellbar für Innenanwendung mit 5/8" Gewinde Gewicht: 3.6 kg	TK0LM5030F	299,00
Standard-Stativ aus Aluminium für Aussenanwendung, Leicht mit Flach-Kopf Höhe max. = 1650 mm mit 5/8" Gewinde Gewicht: 4.6 kg	P-81088	154,00
Ausziehbares Standard-Stativ aus Aluminium für Aussenanwendung Regulierbar von 1400mm bis 2700 mm mit 5/8" Gewinde Gewicht: 6.4 kg	P-81315	387,00





SCHLAUCHANSCHLÜSSE UND VERBINDUNGSMUFFEN

ANSCHLUSS-SCHEMA - GEBRAUCHTE WÖRTER

Nicht alle Adapter sind jedesmal notwendig. Meistens sind sie im Lieferumfang von der Maschine oder vom Schlauch inbegriffen.



SCHEMA FÜR ANSCHLÜSSE









Staub ist sehr gesundheitsschädlich !

Verbinden Sie Ihre Maschinen zu einem Staubsauger !

Suchen Sie nachstehend die nötigen Adapter (die meisten sind im Lieferumfang enthalten). Die Anschluss-Größen (Ø) und nötigen Absaugstutzen von Ihrer Maschine finden Sie auf den nächsten zwei Seiten.

Viel effizienter als eine Schutzmaske !



Staubsauger	Mitgelieferter Schlauch	Werkzeugadapter	Verbindungsmuffe	Anschluss-Größe
VC2010L VC3511L 	*P-72914 Ø 32 mm / 3.5 m	*P-72936	192349-3	22
		*P-72936	nicht nötig	24
		*P-72936	*W107404564	38
VC2512L 	*P-81739 Ø 32 mm / 3.5 m	*W107418661	nicht nötig	22
		*P-81745	nicht nötig	24
		*W107418680	nicht nötig	38
446LX 447LX 	*P-70487 Ø 27 mm / 3.0 m	*P-70415	192349-3	22
		*P-70415	nicht nötig	24
	*W15365 Ø 36 mm / 4.0 m	*W11597	nicht nötig	38
VC3012 VC4210 	*P-84084 Ø 32 mm / 4.0 m	*W107418678	nicht nötig	22
		*P-70378	nicht nötig	24
		*W107418688	nicht nötig	38
VC1310 VC2510 VC3210 DVC154LZ VC004G VC006G VC007G 	*195433-3 Ø 28 mm / 3.5 m	*195547-8	nicht nötig	22
		*195547-8	*195546-0	24
	*195434-1 Ø 38 mm / 2.5 m	nicht nötig	nicht nötig	38
DVC860 DVC862 DVC150  DVC750Z 	*195434-1 Ø 38 mm / 2.5 m	nicht nötig	195548-6	22
		nicht nötig	195546-0	24
	DVC750Z : *140G04-3 Ø 38 mm / 1->2.5m	nicht nötig	nicht nötig	38
DVC863 DVC864 DVC154LZX DVC157L 	*195433-3 Ø 28 mm / 3.5 m	*195547-8	nicht nötig	22
		*195547-8	*195546-0	24
		*195545-2	nicht nötig	38
DVC260ZX DVC265ZXU DVC665Z VC009G VC012G 	*A-34235 Ø 28 mm / 1.5 m	*195547-8	nicht nötig	22
		*195547-8	*195546-0	24
		*195545-2	nicht nötig	38

* Im Lieferumfang des Staubsaugers enthalten

ABSAUGSTUTZEN

Modell	Absaug-Stutzen	Anschluss-Grösse	Bestell-Nr	Preis inkl. Mwst
--------	----------------	------------------	------------	------------------

Stichsägen

JV100D JV101D JV0600 4329		Integriert	22	---	---
JV102D JV103D			22	*457801-1	8,00
DJV180 4350CT 4351FCT JV001G JV002G			22	*417853-4	14,00
DJV181 DJV182			24	*126331-0	13,00
DJV184 DJV185			24	413F05-1	8,00

Handkreissägen

BSS610 DSS610			22	*419283-5	8,00
BHS630 DHS630			22	*194314-8	12,00
HS300D HS301D			22	*452237-9	4,00
DRS780		Integriert	24	---	---
HS0600			24	*198263-1	8,00
HS6101 HS7101 HS7100			24	*195801-0	6,00
HS6601 HS7601 HS7611 DHS710 DHS782 / DHS783 HS003G / HS004G			24	*196520-1	8,00
DHS660 DHS661			24	*199230-9	7,00
DHS680			24	*196961-1	8,00
DHS900 DHS901 HS009G HS011G / HS012G			24	*136173-4	4,00
5008MG			38	*450079-5	7,00
5603R 5704R 5705R			38	*192420-3	7,00

Modell	Absaug-Stutzen	Anschluss-Grösse	Bestell-Nr	Preis inkl. Mwst
--------	----------------	------------------	------------	------------------

Handkreissägen

5143R			38	*192490-2	17,00
5103R 5903R			38	*415426-7	4,00
HS013G			38	*450316-7	7,00

Tauchsägen

SP6000 DSP600 DSP601 SP001G		Im Gehäuse enthalten	24	---	---
--------------------------------------	--	----------------------	----	-----	-----

Trockenbausägen und Rotationsschneider

DSD180		Integriert	22	---	---
3706 DCO180 DCO181			22	193449-2	13,00

Stationäre Sägen

DLS111 DLS112 LS1019 LS004G			24	127427-0	31,00
DLS211 DLS212 LS1219L LS003G			24	127274-9	33,00
DLS713 DLS714 DLS600		Integriert	38	---	---
LS0714L LS0816F LS0815FL LS1013L LS1016L LS1018L LS1216L LS1040F		Integriert	38	---	---
LF1000 LH1200FL		Integriert	38	---	---
2704 LB1200F 2712			38	419093-0	4,00
MLT100			38	JM27000090	3,00

* Im Lieferumfang der Maschine













ABSAUGSTUTZEN

Für Modell	Absaug-Stutzen	Anschluss-Grösse	Bestell-Nr.	Preis inkl. MwSt
------------	----------------	------------------	-------------	------------------





Multifunktionswerkzeug

DTM50			22	*195965-0	12,00
DTM51			22	*196765-1	12,00
DTM52 TM001G			22	*191R02-6	16,00
TM3000C			22	*196022-7	8,00
TM3010C			22	*199624-8	8,00







Fräsen

RT0700C RT0702C			38	*195559-1	4,00
RT0700CX2J RT0702CX2J RP0900 DRT50			38	*194733-8	5,00
RP1110C RP1111C			22	*122615-4	12,00
				*122609-9	10,00
RP001G RP2300FCX RP2302FCX			38	*194934-8	17,00
PJ7000C 3901 DPJ180			22	415252-4 (Braucht O-Ring 213008-7)	4,00
CA5000X		Integriert	24	---	---

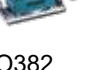
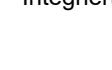
Hobel

N1923B 1923B			38	*152464-5	8,00
KP0800 DKP180			38	*451329-1	8,00
KP0810C DKP181 KP001G		Integriert	38	---	---

Schleifer

BO4555 BO4565 BO3700 BO3710 BO4900V 9046 / DBO382		Integriert	22	---	---
BO002C BO006C BO007C				413Y47-9	2,00
BO5031 BO5041 BO6030		Integriert	22	---	---
BO6050			24	143326-8	14,00
9031		Integriert	22	---	---
9032			22	122652-8	4,00

Für Modell	Absaug-Stutzen	Anschluss-Grösse	Bestell-Nr.	Preis inkl. MwSt
------------	----------------	------------------	-------------	------------------

Schleifer

9911 9903 9404		Integriert	22	---	---
9403			22	416497-7	4,00
		O-Ring für 416497-7		213415-4	1,00
9741			38	*410899-9	4,00
DSL800		Integriert	24	---	---



Diamant-Werkzeuge

SG1250 SG1251 4100KB DCC500			38	*416741-2	16,00
SG150 SG180		Integriert	38	---	---
4112HS			38	*192613-2	40,00

Hämmer

	Siehe verschiedene Absaug-Systeme für Hämmer auf den nächsten Seiten.	22		
--	---	----	--	--



* Im Lieferumfang der Maschine

Preise sind unverbindlich empfohlene VK-Preise.

ABSAUGSYSTEME FÜR HÄMMER



Beschreibung	Geeignet für Modelle	Bestell-Nr.	Preis inkl. MwSt	
Staubfangschutz für SDS-PLUS Bohrer	Bohrer Ø 6 bis 14 mm	421342-3	7,00	
	Bohrer Ø 12 bis 16 mm	421664-1	7,00	
Wandabsaugset universal	bis Bohrer Ø 24mm	P-80488	28,00	
Staubdichtung zu Bohrhammer Absaugset ø 25 mm		421396-0	3,00	
Staubschutzkappe zu Bohrhammer Absaugset ø 25 mm		421384-7	3,50	
Bohrer-Wandabsaug-Set	Bis Bohrer Ø 52 mm	1914X3-8	45,00	
Absaugset Bohrhämmer Anschluss 22	HR2450 / HR2440 HR2470 / HR2811 / BHR261 BHR262 / HR2650 / HR2651	193472-7	77,00	
Absaugset Bohren und Meisseln Anschluss 22	HR005G / DHR400 HR4003C / HR4013C HM001G / HM002G / HM1213C HM0871C / HM1111C / HM1214C	199142-6	135,00	
	HR5202C / HR5212C	196858-4	139,00	
	HR006G	191N81-0	139,00	
Absaugset - Meisseln Mit Schlauch Anschluss 22	Alle Bohr und Stemmhämmer mit L-Bauform	199144-2	72,00	
Absaugset Ersatzteile Ohne Schlauch Anschluss 22		199144-2	199143-4	49,00
Staubkappe flexibel	HR2631FT / HR2630T / HR2611FT	195180-6	16,00	
	DHR243/DHR283	195179-1	16,00	
	DHR264	194580-7	23,00	
	HR2631F / HR2630 / HR2611F HR2610 / HR2600 / DHR263 / HR007G	195173-3	14,00	
	DHR183 / HR010G	1911P8-4	19,00	
Staubkappe flexibel (erfordert Adapterset)		198362-9	16,00	
Adapterset zu Staubkappe 198362-9	HR140D/HR166D/DHR171 HR1840/HR1841F/DHR182	194581-5	18,00	



Komfortabel, kabellos und staubarm arbeiten







Das AWS-System von Makita übernimmt das lästige Ein- und Ausschalten des Staubsaugers - bequem und kabellos. Immer wenn das Werkzeug läuft, läuft auch der Staubsauger.

Siehe AWS-Einheit auf Seite 254.



ABSAUGSYSTEM MIT HEPA-FILTER FÜR HÄMMER



Beschreibung	Name	Geeignet für Modelle	Bestell-Nr.	Preis inkl. MwSt.
	DX07	BHR243 / DHR243	199570-5	193,00
	DX05	DHR182	199660-4	139,00
	DX09	DHR283	199585-2	215,00
	DX11	HR3012FC / HR009G	191G00-4	193,00
	DX14	HR002	191E60-4	221,00
	DX15	HR007G	191X40-4	204,00
	DX16	DHR183 / HR010G	1911P2-6	189,00
		HR2651T Produktion ab 03/2018	136017-8	139,00
		HR2650 / HR2651 Produktion ab 03/2018	136018-6	139,00
	Absaugkappe	Für Staubabsaug-System	413A88-1	3,00
	Gummi-Dichtung für Absaugkappe	Absaugkappe Art. 413A88-1	422784-4	2,00
		DX02	196163-9	52,00
		DX05	199595-9	66,00
		DX11	191F49-8	76,00
		DX07 / DX09 / DX14	199555-1	76,00
		DX15	199586-0	59,00
		HR2650 / HR2651/T	199978-3	38,00
		DX16	1911P5-0	35,00
		DX05 / DX16	199596-7	19,00
	Ersatz-HEPA Filter für Artikel	DX02 / DX07 / DX09 DX11 / DX14 / DX15 HR2650 / HR2651/T	199557-7	23,00

ORIGINAL-ZUBEHÖR - RÜCKENTRAGBARE MODELLE



- ✓ = geliefert original
- = Opzional
- ✗ = Nicht geeignet



		DVC261ZX11	DVC265ZXU	DVC660Z	DVC665Z	VC008GZ	VC009GZ01	VC011GZ	VC012GZ01	Bestell-Nr.
Schlauch	Ø 28 mm - 1m	✓	○	○	○	○	○	○	○	143787-2
	Ø 32 mm - 1m	○	○	✓	○	✓	○	✓	○	140F62-3
	Ø 28 mm - 1,5m	○	✓	○	✓	○	✓	○	✓	A-34235
Handrohr gebogen mit Lock-System	Ø 28 mm	✓	○	○	○	○	○	○	○	127093-3
	Ø 32 mm	○	○	✓	○	✓	○	✓	○	140G26-3
Rohr mit Lock-System	50>85 cm Alu	✓	○	✓	○	✓	○	✓	○	140G19-0
Bodendüse	28,5 cm	✓	○	✓	○	○	○	○	○	199454-7
	32 cm	○	○	○	○	✓	○	✓	○	191G86-8
Werkzeug-Adapter	> 22	○	✓	○	✓	○	✓	○	✓	195547-8
	> 38	○	✓	○	✓	○	✓	○	✓	195545-2
	> 24	○	✓	○	✓	○	✓	○	✓	195546-0
Schlauchhalter		✓	✓	✓	✓	✓	✓	✓	✓	166116-2
HEPA Filter		✓	✓	✗	✗	✗	✗	✗	✗	127725-2
		✗	✗	✓	✓	✗	✗	✓	✓	191D12-9
		✗	✗	✗	✗	✓	✓	✗	✗	191Y27-2
Vlies-Staubsaack 10 Stk		○	○	✗	✗	✓	✓	✗	✗	197903-8
		✗	✗	○	○	✗	✗	✓	✓	191C26-2
Staubsaack leerbar		○	○	✗	✗	✓	○	✗	✗	197899-3
		✗	✗	○	○	✗	✗	✓	✓	191C30-1
Gummidüse		✓	○	✓	○	○	○	○	○	197901-2
Fugendüse 30 cm		○	○	○	○	✓	○	✓	○	198919-6
Washbares Polster für Schultergurt		○	○	✗	✗	○	○	✗	✗	191Y14-1
AWS-Einheit mit Bluetooth-Funktion (siehe Seite 254)		✗	✗	✗	✗	✗	✓	✗	✓	198900-7

ABSAUGSCHLÄUCHE Ø 28/32 MM

SCHLÄUCHE ZUM REINIGEN (ZU BRAUCHEN MIT GEBOGENEN HANDGRIFFEN)

DVC260 / DVC261 / DVC660 / DVC155L / VC003G / VC005G / VC008G / VC011G



Ø	Länge	Beschreibung	Im Lieferumfang von folgenden Modellen	Bestell-Nr.	Preis inkl. MwSt
28	1,0	Schlauch für Reinigungsarbeiten, (zu brauchen mit gebogenem Handrohr Ø 28 mm)	DVC260Z DVC261Z DVC261ZX11	143787-2	38,00
32	1,0	Schlauch für Reinigungsarbeiten gegen Spuren geschützt (zu brauchen mit gebogenem Handrohr Ø 32 mm)	DVC660Z / VC008G VC011G	140F62-3	45,00
32	1,7	Schlauch für Reinigungsarbeiten gegen Spuren geschützt (zu brauchen mit gebogenem Handrohr Ø 32 mm)	DVC155L VC003G / VC005G	199493-7	52,00



GEBOGENE HANDGRIFFE



Beschreibung		Bestell-Nr.	Preis inkl. MwSt
Gebogener Handgriff ohne Lock-System	für Absaugschlauch Ø 28 mm	126756-8	12,00
	für Absaugschlauch Ø 32 mm	458184-2	12,00
Gebogener Handgriff mit Lock-System	für Absaugschlauch Ø 28 mm	127093-3	19,00
	für Absaugschlauch Ø 32 mm	140G26-3	19,00



VERSCHIEDENES ZUBEHÖR Ø 28/32 MM

Für CL001G, CL003G, CL070D, CL100D, CL102D, CL104D, CL183D, DCL140, DCL180, DCL182, DCL184, CL106D, CL107D, CL114FD, DCL280F, DCL281F, CL121D, DVC260Z, DVC260ZX, DVC261Z, DVC261ZX11, DVC265ZXU, DVC660Z, DVC665Z, VC008G, VC009G, VC011G, VC012G, CL003G, DCL283F, DCL284F et DCL286F.



	Beschreibung	Farbe	Bestell-Nr.	Preis inkl. MwSt
	Verlängerungsrohr Ø 28 mm für Handstaubsauger ohne Lock-System	Schwarz	456587-4	5,00
		Blau	451244-9	5,00
	mit Lock-System Ø 28 mm DCL280F / DCL281F / CL001G / DCL283F / DCL284F / DCL286F	Blau	459356-2	6,00
	Teleskopisches Rohr Ø 28 mm aus Kunststoff ohne Lock-System L = 50 bis 85 cm	Weiss	198560-5	31,00
	Teleskopisches Rohr Ø 28 mm aus Aluminium mit Lock-System L = 50>85 cm	Grau	140G19-0	30,00
	Teleskopisches Rohr Ø 32 mm aus Aluminium mit Lock-System L = 59>94 cm Nur für Bodendüse Ø 32 mm Art. 1912F9-8	Grau	191X62-4	35,00
	Kabelhalter	Schwarz	166116-2	2,00
	Fugendüsenhalter	Schwarz	456585-8	1,00
		Blau	451245-7	1,00
	Fugendüsenhalter für Handstaubsauger	Blau	459355-4	1,00
	Kabel- und Zubehör- Halter	Schwarz	195544-4	2,00
	Flexibler Schlauch 45cm	Weiss	198868-7	13,00
		Blau	198545-1	13,00
		Schwarz	198547-7	13,00
	Flexibler und dehnbarer Schlauch 30 bis 100 cm mit Lock-System	Schwarz	191E30-3	24,00
	Absaugschlauch-Set für Fahrzeug 4-teilig	Creme	191750-9	22,00
	Saugdüse konisch Ø 22mm > 9 mm / 380 mm lang (nur mit Schlauchanschluss Art. 195547-8 für Ø 28mm)	Weiss	192236-6	11,00
	Gummidüse	Grau	197901-2	9,00
	Kleine Bürste mit drehbarem Kopf 360 mm	Blau	140H94-2	7,00
	Housse de harnais lavable pour VC008G et VC009G en mesh pour une meilleure respirabilité		191Y14-1	16,00

Siehe auch die Zyklone für Hand-Staubsauger auf Seite 251.

VERSCHIEDENES ZUBEHÖR Ø 28/32 MM

Für CL001G, CL003G, CL070D, CL100D, CL102D, CL104D, CL183D, DCL140, DCL180, DCL182, DCL184, CL106D, CL107D, CL114FD, DCL280F, DCL281F, CL121D, DVC260Z, DVC260ZX, DVC261Z, DVC261ZX11, DVC265ZXU, DVC660Z, DVC665Z, VC008G, VC009G, VC011G, VC012G, CL003G, DCL283F, DCL284F und DCL286F.



Beschreibung	Farbe	Bestell-Nr.	Preis inkl. MwSt
Bodendüse Ø 28 mm standard 225 mm	Weiss	123486-2	16,00
	Schwarz	123539-7	16,00
	Blau	123488-8	16,00
Handliche Bodendüse Ø 28 mm 220 mm mit 4 Laufrädchen	Weiss	127825-8	21,00
	Schwarz	127828-2	21,00
	Blau	127827-4	21,00
Teppichbürste Ø 28 mm 220 mm	Weiss	198528-1	24,00
	Schwarz	198529-9	24,00
	Blau	198527-3	24,00
Bodendüse Ø 28 mm 320 mm mit Umschalter Teppich/harter Boden	Weiss	198183-9	34,00
Bodendüse Ø 28 mm 320 mm mit Umschalter und mit Laufräder - Teppich/harter Boden	Weiss	191G86-8	44,00
Bodendüse Ø 32 mm 320 mm mit Umschalter und mit Laufräder - Teppich/harter Boden Braucht Teleskoprohr 32 mm Art. 191X62-4	Weiss	1912F9-8	33,00
Bodendüse Ø 28 mm schwarz, Breite 28,5 cm für harte Teppiche und Böden	Schwarz	199454-7	48,00
Handliche Düse Ø 28 mm für harten Boden 260 mm Ideal für Treppenhäuser und andere enge Stellen. Nass und trocken.	Weiss	1911J4-0	35,00
Handliche Teppichdüse Ø 28 mm 260 mm Ideal für Treppenhäuser und andere enge Stellen.	Weiss	1911J6-6	20,00
Polsterdüse Ø 28 mm für Autositze	Weiss	199038-1	13,00
	Schwarz	199039-9	13,00
Düse Ø 28 mm für Auto-Bodenmatten	Blau	199041-2	13,00
	Blau	459056-4	13,00
Fugendüse Ø 28 mm 160 mm	Weiss	413770-6	2,00
	Schwarz	456586-6	2,00
Fugendüse Ø 28 mm 300 mm	Blau	413859-0	2,00
	Weiss	198919-6	4,00
	Schwarz	198992-6	4,00
Rundbürste Ø 28 mm mit drehbarem Kopf	Blau	198990-0	4,00
	Weiss	198878-4	9,00
	Schwarz	198555-8	9,00
Regalbürste Ø 28 mm länglich L = 172 mm	Blau	198553-2	9,00
	Weiss	198873-4	11,00
	Schwarz	198540-1	11,00
	Blau	198538-8	11,00

ABSAUGSCHLÄUCHE Ø 28 MM

SCHLÄUCHE UND SCHLAUCHANSCHLÜSSE

VC1310 / VC2510 / VC3210 / DVC863 / DVC864 / DVC154 / DVC157

VC004G / VC006G / VC007G



Ø	Länge	Beschreibung	Geeignet für Modelle	Bestell-Nr.	Preis inkl. MwSt
28	3,5	Schlauch antistatisch, inkl. Anschlüsse 22mm Nr 195547, 38mm Nr 195545-2 und Verbindungsmuffe 24mm Nr 195546-0	VC1310, VC2510, VC3210L DVC863 / DVC864 DVC154 / DVC157L VC004G VC006G / VC007G	*195433-3	118,00
		Werkzeugadapter > 22 mm	Schlauch 195433-3	**195547-8	8,00
		Werkzeugadapter > 38 mm	Schlauch 195433-3	**195545-2	9,00
		Verbindungsmuffe für Anschluss > 24 mm (braucht Werkzeugadapter>22) Verbindung 22 > 24/35 mm (int./ext.)	Schlauch 195433-3	**195546-0	4,00

DVC260 / DVC261 / DVC265 / DVC660 / DVC665 / VC009G / VC012G



Ø	Länge	Beschreibung	Geeignet für Modelle	Bestell-Nr.	Preis inkl. MwSt
28	1,5	Schlauch inkl. Anschlüsse 22 Nr 195547-8, und 38 Nr 195545-2	DVC260ZX DVC265Z VC009G VC012G	*A-34235	55,00
		Werkzeugadapter > 22 mm	Schlauch A-34235	**195547-8	8,00
		Werkzeugadapter > 38 mm	Schlauch A-34235	**195545-2	9,00
		Verbindungsmuffe für Anschluss > 24 mm (braucht Werkzeugadapter>22) Verbindung 22 > 24/35 mm (int./ext.)	Schlauch A-34235	*195546-0	4,00

* Im Lieferumfang vom Staubsauger / **Im Lieferumfang vom Schlauch







ABSAUGSCHLAUCH Ø 38 MM

VC1310 / VC2510 / VC3210 / DVC860 / DVC862 / DVC150 / VC004G / VC006G / VC007G

Schlauch und Zubehör auch für Staubsauger Modelle DVC863, DVC864, DVC154 und DVC157



SCHLAUCH UND SCHLAUCHANSCHLUSS

	Ø	Länge	Beschreibung	Geeignet für Modelle	Bestell-Nr.	Preis inkl. MwSt
	38	2,5	Saugschlauch mit gebogenem Griffstück mit Werkzeugadapter > 38 mm	VC1310, VC2510, VC3210L, DVC860, DVC862 DVC150, VC004G VC006G, VC007G	195434-1*	108,00
			Werkzeugadapter > 22 mm	Schläuche 195434-1 140G04-3	195548-6	11,00
			Verbindungsuffe für Anschluss > 24	Schläuche 195434-1 140G04-3	195546-0	4,00
	19	2,5	Hochflexibler Absaugschlauch für hohe Bewegungsfreiheit bei Gebrauch von kleinen Maschinen, nur mit Werkzeugadapter >22	Schläuche mit Werkzeugadapter > 38 mm	192108-5	41,00

* Im Lieferumfang der Staubsauger

VERSCHIEDENES

	Beschreibung	Bestell-Nr.	Preis inkl. MwSt
	Teleskop-Rohr aus Aluminium Ø 38 mm L = 79 < 114 cm	1912G4-5	37,00
	Stopper. Um das Rohr am Staubsauger zu befestigen	413R35-4	2,50
	Gebogener Handgriff Ø 38 mm	1912G5-3	16,00
	Bodendüse für trockenen Boden	195549-4	33,00
	Universal-Bodendüse Ø 38 mm 300 mm / Weiss Nass und trocken Original mit DVC860/DVC862/DVC150	195551-7	46,00
	Bodendüse für harter Teppich oder trockener Boden	199455-5	52,00
	Schmaldüse 320 mm lang Ø 38 mm	410306-2	6,00
	Saugdüse konisch Ø 22 mm > 9 mm / 380 mm lang (nur mit Werkzeugadapter >22 Art. 195548-6)	192236-6	11,00
	Runde Bürste Ø 38mm	191657-9	21,00
	Reinigungs-Set mit Schlauch Ø 38 mm 2,5m, gebogenes Rohr, gerades Rohr, Universaldüse für nass und trocken, Schmaldüse	195439-1	161,00
	Makpac Halter für VC1310/VC2510/VC3210 wird auf dem Staubsauger fixiert	198599-8	89,00







ABSAUGSCHLÄUCHE Ø 32 MM

MODELLE VC2010L / VC3511L / VC2512L / VC3012 / VC4210







Passen auch auf Staubsauger 446L und 447L.



SCHLÄUCHE UND WERKZEUGADAPTER PROFI-SYSTEM

	Ø	Länge	Beschreibung	Geliefert mit	Bestell-Nr.	Preis inkl. MwSt
	32	4,0	Saugschlauch mit Quicksystem antistatisch, komplett mit Werkzeugadapter für Quicksystem	VC3012M/L VC4210M/L	P-84084	129,00
	32		Drehbarer Saugeranschluss antistatisch (zwischen Staubsauger und Saugschlauch)	Schlauch P-84084	W30928	29,00
	32		Standard Anschlussmuffe für Quicksystem antistatisch	Schlauch P-84084	W107417866	36,00
Dazu passende Werkzeugadapter :						
	32		Werkzeugadapter > 24 mm Antistatisch mit Quicksystem	VC3012M/L VC4210M/L	P-70378	42,00
	32		Werkzeugadapter > 38 mm Antistatisch mit Quicksystem	VC3012M/L VC4210M/L	W107418688	48,00
	32		Werkzeugadapter > 22 mm Antistatisch mit Quicksystem Nicht für M Version	VC3012L VC4210L	W107418678	31,00

SCHLÄUCHE UND WERKZEUGADAPTER

	Ø	Länge	Beschreibung	Geliefert mit	Bestell-Nr.	Preis inkl. MwSt
	32	3,5	Saugschlauch mit gebogenem Handgriff	VC2512L VC2000L	P-81739	59,00
Dazu passende Werkzeugadapter :						
	32		Werkzeugadapter > 24 mm mit Luftmengenregulierung	VC2512L VC2000L	P-81745	31,00
	32		Werkzeugadapter > 38 mm	VC2512L VC2000L	W107418680	38,00
	32		Werkzeugadapter > 22 mm mit Luftmengenregulierung	VC2512L VC2000L	W107418661	27,00
	Ø	Länge	Beschreibung	Geliefert mit	Bestell-Nr.	Preis inkl. MwSt
	32	3,5	Saugschlauch inkl. gebogener Handgriff Art. P-72908	VC2010L VC3511L	P-72914	116,00
	32		Gebogener Handgriff mit Saugkraftregler, Plastik	Schlauch P-72914	P-72908	40,00
Dazu passende Werkzeugadapter :						
	32		Werkzeugadapter > 24 mm	VC2010L VC3511L	P-72936	19,00









ABSAUGSCHLÄUCHE Ø 36 UND 27 MM

MODELLE 446L UND 447L





Passen auch auf Staubsauger VC2010L, VC3511L, VC2512L, VC2000L, VC3012, VC4210



SCHLÄUCHE UND SCHLAUCHANSCHLÜSSE Ø 36 MM

	Ø	Länge	Beschreibung	Geliefert mit	Bestell-Nr.	Preis inkl. MwSt
	36	4,0	Saugschlauch inkl. drehbarer Saugeranschluss P-70390 und Werkzeugadapter >38 Art. W11597	446X 447X	W15365	80,00
	36	4,0	Saugschlauch mit Quicksystem, Inkl. drehbarer Saugeranschluss P-70390 und Anschlussmuffe für Quicksystem W302001345		W25537	95,00
	36	3,0	Saugschlauch mit Quicksystem antistatisch inkl. drehbarer Saugeranschluss P-70390 und Profi Anschlussmuffe W46690		P-70362	189,00
	36		Drehbarer Saugeranschluss	Schläuche W15365 W25537 P-70362	P-70390	24,00
	36		Profi Anschlussmuffe für Quicksystem antistatisch	446X 447X	W46690	32,00
	36		Standard Anschlussmuffe für Quicksystem antistatisch		W302001345	27,00
Dazu passende Werkzeugadapter : (siehe auch Anschlussmuffen auf Seite 240)						
	36		Werkzeugadapter > 38 mm	446X 447X	W11597	17,00
	36		Werkzeugadapter > 38 mm antistatisch (für Schlauch P-70362)		P-70421	36,00

SCHLÄUCHE UND SCHLAUCHANSCHLÜSSE Ø 27 MM

	Ø	Länge	Beschreibung	Geliefert mit	Bestell-Nr.	Preis inkl. MwSt
	27	3,0	Saugschlauch antistatisch, inkl. drehbarer Saugeranschluss P-70409, drehbare Anschlussmuffe W63509, Werkzeugadapter > 24 mm P-70415	446X 447X	P-70487	135,00
	27		Drehbarer Saugeranschluss antistatisch	Schlauch P-70487	P-70409	23,00
Dazu passende Werkzeugadapter :						
	27		Drehbare Anschlussmuffe für P-70415	446X 447X	W63509	8,00
	27		Werkzeugadapter > 24 mm Antistatisch (mit Anschlussmuffe W63509)	446X 447X	P-70415	15,00
	27		Verbindungsmuffe für Anschluss > 22		192349-3	12,00

ABSAUGSCHLÄUCHE Ø 27, 32, 36 MM

MODELLE VC2000L / VC2010L / VC3511L / VC2512L / VC3012 / VC4210 / 446L / 447L

ROHRE UND BODENDÜSEN



Beschreibung	Bestell-Nr.	Preis inkl. MwSt
Gebogener Handgriff - Chromstahl Ø 36 x 380 mm	P-70346	52,00
Saugrohr-Set aus aus rostfreiem Stahl, 3-teilig 350 mm	W107418350	53,00
Bodendüse nass/trocken Ø 36 x 300 mm / Schwarz	P-81789	33,00
Schmaldüse Ø 36 x 300 mm	W6084	11,00
Reinigungs-Set mit 3-teiligem Saugrohr, Schmaldüse, gebogenem Handgriff und Bodendüse Artikel P-70346, W107418350, P-81789, W6084 Kann im Makpac Transportkoffer verstaut werden	W107418349	107,00
Saugrohr-Set 2-teilig - aus rostfreiem Stahl Ø 36 x 500 mm	P-70437	76,00
Saugrohr-Set 2-teilig - aus Aluminium grau Ø 36 x 500 mm	W107400032	69,00
Universaldüse Ø 36 x 115 mm	W14295	17,00
Standard Bodendüse Ø 36 x 300 mm	W302002331	26,00
Bodendüse umschaltbar Boden / Teppich Ø 36 x 275 mm	P-70465	54,00
Profi-Bodendüse - Ø 36 x 350 mm Für Nass- / Trockenbetrieb	P-72958	93,00
Ersatz-Bürsten für P-72958 (Paar)	W60358	44,00
Ersatz-Gummilippen für P-72958	W60359	49,00
Spezial-Bodendüse - höhenverstellbar Ø 36 x 405 mm	P-72964	129,00
Ersatz-Gummilippen für P-72964	W6114	13,00



ABSAUGSCHLÄUCHE Ø 27, 32 UND 36 MM

MODELLE VC2000L / VC2010L / VC3511L / VC2512L / VC3012 / VC4210 / 446L / 447L

DÜSEN, BÜRSTEN UND WEITERES



Beschreibung	Bestell-Nr.	Preis inkl. MwSt
Standard Anschlussmuffe für Quicksystem antistatisch Ø 32 mm	W107417866	36,00
Standard Anschlussmuffe für Quicksystem antistatisch Ø 36 mm	W302001345	27,00
Profi Anschlussmuffe für Quicksystem antistatisch Ø 36 mm	W46690	32,00
Anschlusskupplung, drehbar, für Bürsten in Kombination mit Quicksystem Anschluss	W29457	41,00
Saugeranschluss Y-Kupplung Ein Staubsauger für 2 Schläuche Für 446L / 447L/M / VC3012L/M / VC4210L/M	P-81795	65,00
Universal-Bürste Ø 36 x 230 mm	P-70471	18,00
Heizkörperbürsten-Düse Ø 36 / 95 x 160 mm	W5144	25,00
Fugendüse - Ø 36 x 300 mm	W6084	11,00
Saugpinsel - Ø 36 / 40 x 70 x 115 mm	W5146	9,00
Schrägrohrdüse aus Gummi Ø 36 x 185 mm	W5067	25,00
Saugrohrhalter - Ø 36 mm Für Modelle VC2010L und VC3511L	W60609	5,00
Werkzeug-/Zubehörbox für VC2512L	W107409980	26,00
Bügelgriff zum leichteren Manövrieren bzw. Transport durch Treppenhäuser für VC4210L/M	W107418356	147,00
Halter für Makpac Transportkoffer für Modell VC4210L/M	W107418357	64,00

ABSAUGSCHLÄUCHE Ø 27, 32 UND 36 MM

PROFI-SETS

FÜR MODELLE 446, 447, VC2010, VC3511, VC2512, VC3012, VC4210

	Beschreibung	Bestell-Nr.	Preis inkl. MwSt
	Bürsten-Set Büro & Haus - 4-teilig 1x Universal-Bürste P-70471 1x Universaldüse W14295 1x Heizkörperbürste W5144 1x Fugendüse W6084	P-70502	72,00
	Bürsten-Set Fahrzeug - 3-teilig 1x Universaldüse W14295 1x Saugpinsel W5146 1x Schrägrohrdüse W5067	P-70518	71,00
	Starter-Set Ø 36 mm - 7-teilig 1x Fugendüse W6084 1x Bodendüse P-70465 1x Handrohr gebogen Inox P-70346 1x Halter W60609 1x Universaldüse W14295 1x Saugpinsel W5146 1 Paar Verlängerungsrohre P-70437	P-70312	161,00
	Standard-Set Ø 36 mm - 5-teilig 1x Saugschlauch W25537 4m 1x Handrohr gebogen Inox P-70346 1x Halter W60609 1x Bodendüse W302002331 1 Paar Verlängerungsrohre P-70437	P-70328	193,00
	Profi-Set Ø 36 mm - 8-teilig 1x Saugschlauch W25537 4m 1x Fugendüse W6084, 1x Handrohr gebogen Inox P-70346 1x Halter W60609 1x Profi-Bodendüse P-72958, 1x Universal-Bürste P-70471 1x Universaldüse W14295 1 Paar Verlängerungsrohre P-70437	P-73075	269,00

MULTI-MARKEN ADAPTER

Ø aussen 32 mm |  | Ø aussen 32 mm

Beschreibung

Bestell-Nr.

Preis inkl.
Mwst

Multi-Marken Adapter
für Zubehör mit
Aussendurchmesser von Ø 32 mm

191M77-5

21,00

Ø aussen 32 mm |  | Ø aussen 35 mm

Multi-Marken Adapter
für Zubehör mit
Aussendurchmesser von Ø 35 mm

191M78-3

23,00

Ø aussen 32 mm |  | Ø aussen 38 mm

Multi-Marken Adapter
für Zubehör mit
Aussendurchmesser von Ø 38 mm

191M79-1

25,00



DETAILIERTE GRÖSSEN VON ANSCHLÜSSEN

192349-3



P-70421



P-72936



195547-8



195546-0



195545-2



195548-6



AKKU-STAUBSAUGER - SPEZIFISCH

INDUSTRIE STAUBSAUGER ROBOTER DRC200



Beschreibung	Für Modell	Bestell-Nr.	Preis inkl. MwSt
Sensor Markierungsband (Selbstklebend), Rolle 15 m	DRC200	SH00000231	82,00
Seitenbürsten 2 Stück standard	DRC200	SH00000065	70,00
Filterelement	DRC200	SH00000213	127,00
Hauptbürste standard	DRC200	SH00000313	121,00
Hauptbürsten-Deckel	DRC200	SH00000314	59,00
Fernbedienung	DRC200	SH00000219	211,00

INDUSTRIE STAUBSAUGER ROBOTER DRC300



Beschreibung	Für Modell	Bestell-Nr.	Preis inkl. MwSt
Schaumschutz	DRC300	191X35-7	21,00
Magnetisches Markierungsband 5m	DRC300	191P18-9	53,00
Seitenbürsten 2 Stück standard	DRC300	191P28-6	16,00
Seitenbürsten 2 Stück weich	DRC300	191P26-0	16,00
HEPA Filter	DRC300	191P31-7	16,00
Hauptbürste standard	DRC300	191P22-8	53,00
Hauptbürste weich	DRC300	191P20-2	59,00
Hauptbürsten-Deckel	DRC300	191P24-4	38,00
Fernbedienung	DRC300	620H54-5	85,00

AKKU-STAUBSAUGER - SPEZIFISCHES ZUBEHÖR

HANDSTAUBSAUGER 40V CL004G



Beschreibung	Bestell-Nr.	Preis inkl. MwSt
Verlängerungsrohr mit Lock-System	1915P4-6	16,00
Bodendüse mit rotierender Bürste	1915P8-8	105,00
Ersatzbürste für Bodendüse 1915P8-8	1915P6-2	40,00
Hochleistungsfilter	1915P0-4	11,00



AKKU-STAUBSAUGER 18V DCL500 / DCL501



Beschreibung	Farbe	Bestell-Nr.	Preis inkl. MwSt
Kompletter Schlauch mit Griff und Schalter	Grau	SH00000034	129,00
Saugrohr regulierbar von 50 bis 85 cm	Grau	198560-5	31,00
Bodendüse 250 mm	Grau	SH00000058	43,00
Fugendüse	Grau	SH00000042	18,00



STAUBSAUGER UND BLASER 18V DVC350



Beschreibung	Bestell-Nr.	Preis inkl. MwSt
Staubsack aus Stoff (standard)	122G96-4	64,00
Schlauch Ø 28 L = 2.5 m Inklusive Anschlussmuffen 38 + 22	140456-6	64,00
Blasrohr Gummi L = 22 cm (standard)	132025-7	15,00
Tragriemen	166094-6	14,00



AKKU-STAUBSAUGER - SPEZIFISCHES ZUBEHÖR

STAUBSAUGER-BLÄSER 18V DVC750 UND 40V VC013G



Beschreibung	Modelle	Bestell-Nr.	Preis inkl. MwSt
Original-Teleskopschlauch Ø 32 mm L = 1->2.5 m Anschluss Ø 38 mm	DVC750 VC013G	140G04-3	20,00
Absaugschlauch Ø 28 mm komplett mit Anschlüssen 22 / 24 / 38 mm Optional	DVC750 VC013G	1915G6-9	70,00
Düse Ø 38 mm	DVC750 VC013G	458891-7	7,00
Fugendüse 185 mm Ø 38 mm	DVC750 VC013G	4132U6-2	4,00
Bürste Ø 38 mm	DVC750 VC013G	191657-9	21,00
Adapter Ø 38 / 32 für Rohre und Düsen Ø 28/32 von Seite 233 und Seite 234.	DVC750 VC013G	418500-0	4,50
Tragriemen	DVC750 VC013G	199486-4	11,00
HEPA-Filter		162518-0	36,00
Set Vorfilter und Schaumstofffilter (für Trockeneinsatz - über den HEPA-Filter)	DVC750 VC013G	199827-4	23,00
Vorfilter alleine		162635-6	17,00
Schaumstofffilter alleine		422449-8	4,00
Wasserfilter Einsatz für Wasser oder Nass-Staub	DVC750 VC013G	191M39-3	22,00
		1915T4-4	15,00
Staubsäcke - 10 Stück	VC013G	1915W5-3	18,00
Lenkrollen 4 Stk 2 Stk mit Stopper 2 Stk ohne Stopper Können am Staubsauger angemacht werden für einen einfachen Transport und Arbeit	VC013G	1915G5-1	25,00

AKKU-STAUBSAUGER - SPEZIFISCHES ZUBEHÖR

AUTO- STAUBSAUGER UND BLÄSER CL121D UND DCL184



Beschreibung	Bestell-Nr.	Preis inkl. MwSt
Teleskopschlauch L = 0.90 m	140H92-6	19,00
Blas-Düse komplett mit Schlauch	140J64-3	13,00
Schmaldüse grau aus Gummi 30 cm	422437-5	10,00
Schulterriemen	199486-4	11,00
Transporttasche	199900-0	44,00

STAUBSAUGER DVC560 (2X18V) UND VC010G (40VMAX)



Beschreibung	Für Modell	Bestell-Nr.	Preis inkl. MwSt
Extensibler Saugschlauch Ø 28 mm, Länge 70 cm	DVC560 / VC010G	140S37-0	23,00
Saugrohr Für das Staubsaugen in der Höhe und in Ecken	DVC560 / VC010G	127522-6	31,00
Vlies-Staubsaack - 10 Stück	DVC560 / VC010G	191D63-2	28,00
HEPA-Filter	DVC560/VC010G	191E39-5	16,00
Bürste komplett	DVC560	191D69-0	59,00
	VC010G	1914B1-8	65,00
Zyklon komplett mit Handgriff und Schlauch	DVC560/VC010G	1912B1-6	85,00

Düsen, Bürsten und weiteres Zubehör zu diesen Staubsaugern siehe Seiten 233 und 234.

FILTER UND STAUBSÄCKE

MODELLE VC2010L, VC3511L, VC2512L, VC2000L, VC3012L, 446L, 447L, VC4210



Für Modell	Beschreibung	Bestell-Nr.	Preis inkl. MwSt
446L VC2000L VC2010L / VC2512L VC3012L / VC3511L	Filterelement aus PET-Vlies	P-70219	62,00
447L		P-70225	103,00
VC4210L/M	Filterelement aus Teflon	W107418351	107,00
VC4210L/M	Luftfilter für Motor aus Schaum (Original)	W107415096	13,00
VC4210L/M	Luftfilter für Motor aus Teflon (Opzional)	W107418352	53,00
VC4210L/M		W107418353	58,00
VC2000L VC2010L / VC2512L	Filtersack Gewebe 5 Stk	P-72899	50,00
VC3511L		P-78293	59,00
446L / VC3012L		P-84078	54,00
446L	Papierfiltersack 5 Stk	P-70194	62,00
447L		P-70203	111,00
VC4210L/M	Wiederverwendbarer Filtersack «LongLife»	W107418354	258,00
	Ersatzverschluss	W107419626	19,00
446L / VC2000L VC2010L / VC2512L VC3012L / VC3511L	Entsorgungssack 5 Stk	P-70297	63,00
VC4210L/M		W107418355	46,00
447LX		P-70306	83,00

IDEALE ANWENDUNG DER STAUBSÄCKE

Beispiele		Sägemehl Holzstaub Staub allgemein	Feinstaub Beton, Gips, Ziegel Fermacell	Staub klebrig Russ Carrosserie-Lack
		VC2512L VC3012L VC3210L	Vliessfiltersack	X
Entsorgungssack	✓		X	X
VC4210	Vliessfiltersack	X	X	✓
	Entsorgungssack	✓	✓	X

ACHTUNG : Damit die Technologien funktionieren, ist es zwingend die Angaben der Tabelle zu befolgen

FILTER UND FILTERSÄCKE FÜR VC1310L / VC2510L / VC3210L

Filterreinigung (VC1310L, VC2510L, VC3210L)

Erreicht durch ein 3-stufiges Filtersystem : Feinfilter + Schaumstofffilter + Vorfilter

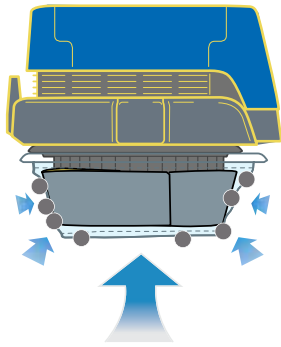

Beim Einschalten des Staubsaugers wird der Vorfilter über den Schaumstoff und Feinfilter angesaugt.

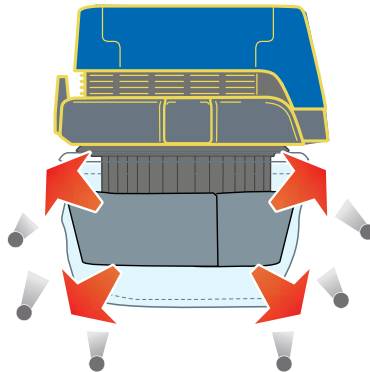

Sobald der Staubsauger ausgeschaltet ist, kehrt der Schaumstofffilter in den Original-Zustand zurück. Die angehäuften Staubpartikel fallen in den Behälter, der Vorfilter ist wieder sauber und bereit für den nächsten Einsatz.



Immer hohe Saugleistung

Einfache Filterreinigung durch einfaches Abklopfen des Vorfilters

Leise Reinigung, da Dämpfer und Vorfilter keinen Lärm machen

Trockensaugen

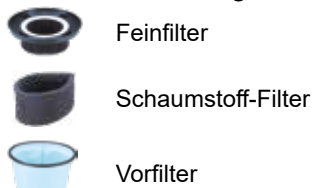

Zusätzlich:
erleichtert das Entleeren des Behälters

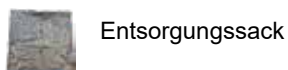

Trockensaugen SPECIAL

Für Gips, Steinstaub...



Nasssaugen SPECIAL



VC1310L

Feinfilter

195438-3

85,00

VC2510L / VC3210L

195441-4

85,00



VC1310L / VC2510L
VC3210L

Schaumstofffilter

195552-5

15,00



VC1310L

Vorfilter

195553-3

32,00

VC2510L

195554-1

32,00

VC3210L

195612-3

32,00



VC1310L

Wasserfilter

195555-9

71,00

VC2510L

195556-7

71,00

VC3210L

195611-5

71,00



VC1310L / VC2510L

Staubsaugbeutel Vlies 5 Stk

195557-5

39,00

VC3210L

195558-3

39,00



VC1310L

Entsorgungssack Plastik 10 Stk

195432-5

15,00

VC2510L / VC3210L

195440-6

15,00

FILTER UND FILTERSÄCKE FÜR AKKU-STAUBSAUGER

	Für Modell	Beschreibung	Bestell-Nr.	Preis inkl. MwSt
	DVC260 / DVC261 / DVC265 VC008G / VC009G	Filtersack Gewebe	197899-3	36,00
	DVC660 / DVC665 / VC012G		191C30-1	36,00
	DVC260 / DVC261 / DVC265 VC008G / VC009G	HEPA Feinfilter	127725-2	22,00
	DVC660 / DVC665		191D12-9	22,00
	DVC260 / DVC261 / DVC265 VC008G / VC009G	Vlies-Staubsack 10 Stk	197903-8	39,00
	DVC660 / DVC665 VC011G / VC012G		191C26-2	39,00
	DVC860 / DVC862 DVC863 / DVC864 DVC150 / DVC154 / DVC157	HEPA Feinfilter nur für Trockengebrauch	197166-6	113,00
	VC004G / VC005G / VC003G		191V70-3	38,00
	DVC860 / DVC862 DVC863 / DVC864 DVC150 / DVC154 / DVC157	Schaumstofffilter	195552-5	15,00
	VC004G / VC005G / VC003G		191V68-0	13,00
	DVC860 / DVC862 DVC150 / DVC154 DVC155 / DVC157	Gewebe-Filter	140248-3	24,00
	VC003G / VC004G VC005G		144625-1 191V71-1	38,00 38,00
	DVC860 / DVC862 DVC863 / DVC864 DVC150 / DVC154 / DVC157	Vorfilter	195553-3	32,00
	VC004G / VC005G		191V69-8	53,00
	DVC860 / DVC155L	Wasserfilter	195555-9	71,00
	VC003G		191V67-2	35,00
	DVC860 / DVC862 DVC863 / DVC864 DVC150 / DVC154 DVC155 / DVC157 VC003G / VC004G / VC005G	Staubsack Gewebe 5 Stk	195557-5	39,00
		Entsorgungssack Plastik 10 Stk	195432-5	15,00

FILTER UND FILTERSÄCKE FÜR AKKU-STAUBSAUGER

Automatische Selbstreinigung des Filtersystem im Dauereinsatz

(VC006G und VC007G)

Erreicht durch ein 2 mal 3-stufiges Filtersystem : 2 Feinfilter + 2 Schaumstofffilter + 2 Vorfilter

Entfernt automatisch der am Vorfilter haftende Staub, auch im Dauereinsatz, wodurch Verstopfungen reduziert werden und die Saugleistung hoch bleibt.

Beim Einschalten des Staubsaugers wird auf der ersten Seite der Vorfilter über den Schaumstoff- und Feinfilter angesaugt. Nach einigen Sekunden saugt der Staubsauger durch die zweite Filterseite damit auf der ersten Seite der Schaumstofffilter in den Original-Zustand zurückgehen kann und die angehäuften Staubpartikel in den Behälter fallen können.

So geht es abwechselnd weiter. Während die eine Filterseite saugt säubert sich die andere Filterseite, usw. Die Filter bleiben lange sauber und der Staubsauger behält seine volle Saugkraft.

Immer hohe Saugleistung !!



Feinfilter 1

Schaumstoff-Filter 1

Vorfilter 1

Feinfilter 2

Schaumstoff-Filter 2

Vorfilter 2



Für Modell	Beschreibung	Bestell-Nr.	Preis inkl. MwSt.
VC006G	Feinfilter Klasse M (2 pro Staubsauger)	1911B6-0	39,00
VC007G	HEPA Feinfilter (2 pro Staubsauger)	1911B7-8	45,00
VC006G / VC007G	Schaumstofffilter (2 pro Staubsauger)	1911B4-4	7,00
VC006G / VC007G	Vorfilter (2 pro Staubsauger)	1911B5-2	19,00
VC006G / VC007G	Wasserfilter (2 pro Staubsauger)	1910N0-0	32,00
VC006G / VC007G	Staubsack Gewebe 5 Stk	1910Y4-9	45,00
VC006G / VC007G	Entsorgungssack Plastik 10 Stk	1910R3-2	22,00

ZYKLON FÜR HAND-STAUBSAUGER

Die Zentrifugalkraft **trennt den Feinstaub**, wodurch der Staubsack weniger geleert werden muss (80% weniger).



Beschreibung	Modell	Bestell-Nr.	Preis inkl. MwSt
Zyklon / Volumen 400 ml für Saugrohr mit Lock-System schwarz	DCL280F / DCL281F DCL282F DVC261ZX11 / DVC660Z CL001G	191D73-9	65,00
Zyklon / Volumen 400 ml für Saugrohr ohne Lock-System schwarz	Andere Modelle (mit Saugrohr ohne Lock-System)	191D75-5	60,00

Damit der Staubsauger mit dem Zyklon nicht länger wird, kann man ein kürzeres Rohr verwenden:



Beschreibung	Modell	Bestell-Nr.	Preis inkl. MwSt
34 cm langes Rohr für Zyclone mit Lock-System in schwarz	DCL280F / DCL281F CL001G / DCL282F DVC261ZX11 / DVC660Z	191D77-1	11,00
32 cm langes Rohr für Zyclone ohne Lock-System in schwarz	Andere Modelle (mit Saugrohr ohne Lock-System)	191D80-2	9,00

80% des Staubes geht in den Zyclontank. Der Staubsack muss viel weniger geleert werden!

ZYKLONSYSTEM ZU HAND-STAUBSAUGER CL003G UND DCL286F

Filter-Schema



Beschreibung	Bestell-Nr.	Preis inkl. MwSt
Schwammbrett 62	422909-0	1,00
Hochleistungs Stoff Motor-Filter	1910C7-9	21,00
Hochleistungs HEPA Stoff Motor-Filter	1910C9-5	27,00
Vor-Filter	413H29-9	3,00
Schaumfilter	422908-2	2,00
Filterhalter	413H21-5	2,00
Ersatz-Zyklon komplett	1910D4-2	92,00

AKKU HAND-STAUBSAUGER

FILTER UND STAUBSÄCKE - SCHEMA



KAPSELFILTER

Modelle : DCL140, DCL180F, DCL180, DCL181F, DCL280F, DCL281F, DCL283F, DCL284F, CL111D, CL106FD, CL070D, CL001G

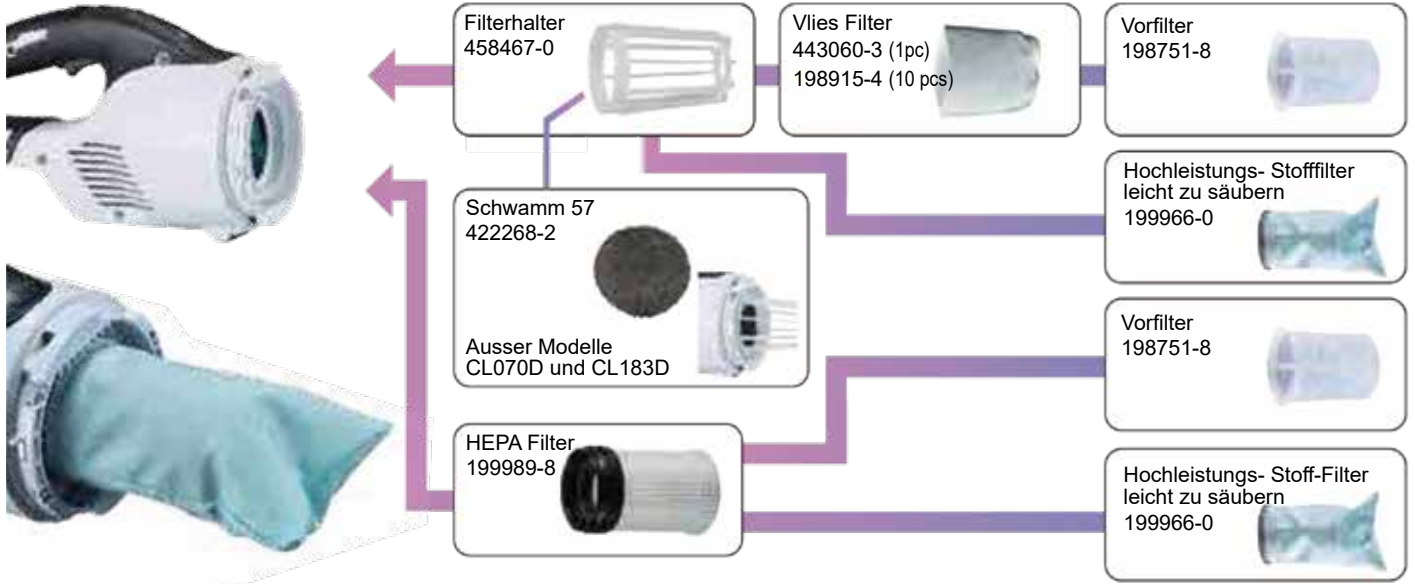

STAUBSÄCKE

Modelle : DCL282F, DCL182, DCL182F, DCL184, CL121D, CL107FD, CL104D, CL072D, CL121D

Handstaubsauger



CL121D



Schwamm 76-110
424804-0



Ventil Staub-Einlass
143677-9
DCL182, DCL182F,
CL121D, CL1007FD,
CL105D, CL072D,
CL121D)

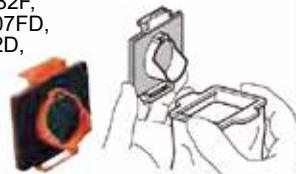

140K23-3
(DCL282F)

Schwamm 90
422440-6



Papier-Staubsack
194745-3 (5 Stk)
198744-5 (10 Stk)



Vlies-Staubsack
198747-9



**Hochleistungs-
Stoffstaubsack**
leicht zu säubern
198749-5



AKKU HAND-STAUBSAUGER

FILTER, STAUBSÄCKE UND WEITERES FÜR HANDSTAUBSAUGER



	Beschreibung	Modelle	Bestell-Nr	Preis inkl. Mwst
	Filterhalter		458467-0	4,00
	Schwamm 57		422268-2	1,50
	Vlies Filter1 Stk		443060-3	2,00
	Vlies Filter 10 Stk	DCL140 / DCL180 CL100D / CL106D CL111D	198915-4	13,00
	Vorfilter 1 Stk	DCL280F / DCL281F CL001G	198751-8	9,00
	HEPA Filter		199989-8	24,00
	Hochleistungs- Stoff-Filter leicht zu säubern Ersetzt den Vorfilter ud den Vlies-Filter		199966-0	16,00
	Ventil Staub-Einlass		143677-9	3,50
	Papier-Staubsack 5 Stk		198745-3	8,00
	Papier-Staubsack 10 Stk	4013D	198744-5	13,00
	Vlies-Staubsack 1 Stk	CL102D / CL107D DCL142 / DCL182 DCL184 CL114FD / CL121D	198747-9	7,00
	Hochleistungs- Stoff- Staubsack leicht zu säubern 1 Stk		198749-5	14,00
	Schwamm 76-110		424804-0	1,50
	Schwamm 90		422440-6	1,50
	Wandhalterung	Alle LXT und XGT Handstaubsauger	199971-7	10,00
	Transporttasche für Handstaubsauger Masse (600x210x190 mm)	Alle LXT und XGT Handstaubsauger	199901-8	39,00
	Ständer für Handstaubsauger mit Aufbewahrungplatz für's Ladegerät (Ladegerät nicht im Lieferumfang)	Alle LXT und XGT Handstaubsauger	1911L1-0	45,00

AWS SYSTEM



Drahtloses Autostart System

AWS BLUETOOTH® EINHEIT FÜR STAUBSAUGER UND MASCHINEN MIT AWS SYSTEM

Wird in allen Maschinen mit AWS-System gebraucht um den Staubsauger und die Maschinen mit Bluetooth® zu verbinden.



Beschreibung	Geeignet für Modelle	Bestell-Nr.	Preis inkl. MwSt
 <p>AWS-Einheit mit Bluetooth-Funktion Verbindet den Staubsauger zur Maschine und ermöglicht somit automatischen Start der Absaugung ohne Kabel</p>	Alle Maschinen mit AWS-Technologie	198900-7	94,00

AWS ADAPTER FÜR ELEKTRO-STAUBSAUGER

Drahtloses Autostart System, auch für Elektro-Staubsauger !



Beschreibung	Geeignet für Modelle	Bestell-Nr.	Preis inkl. MwSt
<p>AWS-Adapter WUT02U für Elektro-Staubsauger. Inklusiv AWS-Einheit mit Bluetooth-Funktion. Verbindet den Staubsauger zur Maschine und ermöglicht somit automatischen Start der Absaugung ohne Kabel, zwischen der Maschine und dem Staubsauger. Der Adapter kann 3 verschiedene Maschinen aufs Mal mit dem Staubsauger verbinden.</p>	Alle Elektro-Staubsauger	199803-8	312,00

KEHRSAUGMASCHINE VS001G



Beschreibung	Bestell-Nr.	Preis inkl. MwSt
Hauptbürsten (2 Stk)	1830S5-9	60,00
Seitenbürste	1830S6-7	50,00
Sammelkorb 24 L (Original)	137059-5	69,00
Sammelkorb 47 L Eignet sich gut für Laub	1913F7-8	185,00
Multifunktionsadapter um Makpac-Koffer an der Kehrmaschine zu befestigen oder um die rückentragbaren Akkus PDC1200 oder PDC1500 anzuschliessen	1913F5-2	119,00
Vorfilter	162C89-5	31,00
Luffiler HEPA für Motor	191D12-9	22,00
Schwammfilter Ausgang mit Gehäuse	137060-0	11,00



SCHEUERMASCHINE PS001G



BÜRSTEN FÜR SCHEUERMASCHINE PS001G



Beschreibung	Bestell-Nr.	Preis inkl. Mwst
Weiche Bürste	1914T0-6	66,00
Mittelharte Bürste - ORIGINALBÜRSTE	1914T1-4	68,00
Harte Bürste	1914T2-2	70,00
Harte und abrasive Bürste	1914T3-0	159,00

FILZ-BODENPOLIERSCHEIBEN FÜR SCHEUERMASCHINE PS001G

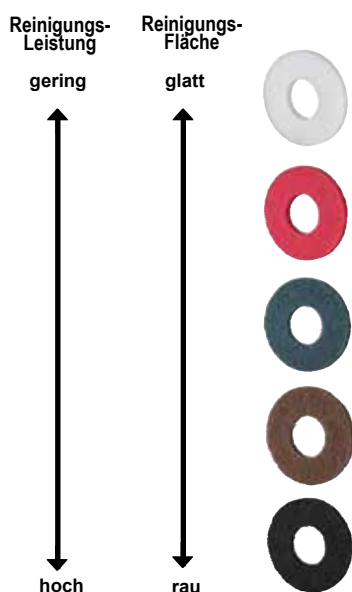

Beschreibung	Bestell-Nr.	Preis inkl. Mwst
Filz-Bodenpolierscheibe weiss Ø 200/82 mm	1914S5-9	29,00
Filz-Bodenpolierscheibe rot Ø 200/82 mm	1914S6-7	30,00
Filz-Bodenpolierscheibe blau Ø 200/82 mm	1914S7-5	31,00
Filz-Bodenpolierscheibe braun Ø 200/82 mm	1914S8-3	32,00
Filz-Bodenpolierscheibe schwarz Ø 200/82 mm	1914S9-1	33,00

VERSCHIEDENES FÜR SCHEUERMASCHINE PS001G



Beschreibung	Bestell-Nr.	Preis inkl. Mwst
Polierscheiben-Halterung mit Klettverschluss	1914S4-1	79,00
Zubehörtasche für Scheuermaschine	1915D1-8	30,00





KETTENSÄGEN

SCHIENEN UND KETTEN



Passend für folgende MAKITA Modelle	Sternschiene					Kette					
	Schnittlänge (cm)	Nutbreite (mm)	Teilung (")	Best.-Nr.	Preis inkl. MwSt.	Zahnform	Treibglieder	Typ Oregon	Typ Makita	Best.-Nr.	Preis inkl. MwSt.
DUC122, UC120D	11.5	1,3, 050"	1/4	158476-6	35,00	HM	42	25AP	466	191G95-7	27,00
EY400MP, PS-CS DUC254, DUC256, UC002G	25	1,1, 043"	3/8	191G14-3	22,00	HM	40	90PX	291	191H00-0	20,00
DUC302, DUC306, DUC307 EY403MP, UC003G UA004G, DUA301 UC3010A, UC3020A UC3041A PS-32C, ES-31A, ES-33A EA3200S	30	1,1, 045"	3/8	191G15-1	24,00	HM	46	90PX	291	191H01-8	27,00
UC004G EA3200S, PS-32C DUC353, DUC355 UC3520A, UC3541A	35	1,1, 043"	3/8	191G16-9	24,00	HM	52	90PX	291	191H02-6	27,00
EY401MP, PS-CS1 ME-246.4	25	1,3, 050"	3/8	191G11-9	26,00	HM	39	91VXL	039	196142-7	35,00
DCS230T BUC250, DUC252, UC250D PS-221, PS-222, PS-311	25	1,3, 050"	3/8	191G22-4	24,00	HM	40	91PX	492	191H08-4	25,00
EA3110T, PS-311	30	1,3, 050"	3/8	MR00288412	76,00	HM	45	91PX	492	191H09-2	27,00
DCS3410TH, PS-3410TH PS-350C, PS-350SC DES300, UC3000A	30	1,3, 050"	3/8	165200-0	60,00	HM	46	91PX	492	191H10-7	35,00
DCS34, DCS341 DCS3501, DCS4610 EA3600F, PS-352 UC3500, UC3501A UC3503, UC3530A UC3551A, DES350	35	1,3, 050"	3/8	191G24-0	26,00	HM	52	91PX	492	191H11-5	29,00
UC4001, UC4003A UC4000, UC4030A UC4051A	40	1,3, 050"	3/8	191G25-8	28,00	HM	56	91PX	492	191H12-3	28,00
DUA200	20	1,1, 043"	0.325	1914S3-3	21,00	HM	38	80TXL	-	1914S1-7	27,00
UC011G, UC015G UC022G / UC025G	35	1,1, 043"	0.325	191T87-4	25,00	HM	59	80TXL	-	191T91-3	39,00
UC012G, UC016G, UC026G	40	1,1, 043"	0.325	191T88-2	27,00	HM	64	80TXL	-	191T92-1	42,00
EA3500, EA3600F EA4300, EA4301F DCS411, DCS4301, DES380 PS-420, PS-411	38	1,3, 050"	0.325	191G39-7	33,00	HM	64	95VP	484	191H23-8	33,00
UC030G	40	1,3, 050"	0.325	1915Y7-3	89,00	HM	67	95TXL	-	1916A1-3	45,00
	45	1,3, 050"	0.325	1915Y8-1	95,00	HM	67	95TXL	-	1916A2-1	49,00
	50	1,3, 050"	0.325	1915Y9-9	102,00	HM	82	95TXL	-	1916A3-9	53,00
UC030G	50	1,6, 063"	0.325	1916A0-5	105,00	HM	82	22BPX	-	1916A4-7	55,00

HM=Halbmeißel

Preise sind unverbindlich empfohlene VK-Preise.

KETTENSÄGEN

CARVING AUSRÜSTUNG



Passend für folgende MAKITA Modelle	Carving Sternschiene					Kette					
	Schnittlänge (cm)	Nutbreite (mm)	Teilung (")	Best.-Nr.	Preis inkl. MwSt.	Zahnform	Treibglieder	Typ Oregon	Typ Makita	Best.-Nr.	Preis inkl. MwSt.
DCS230T DUC254C, DUC353C PS-222THC UC006G	25	1,3,050"	1/4	168407-7	99,00	HM	60	25AP	466	191G96-5	39,00



Beschreibung	Für Modell	Kettenteilung (")	Bestell-Nr.	Preis inkl. MwSt.
Carving-Ritzel	DCS230T,DUC254 DUC353,PS-222THC	1/4	198259-2	18,00
	BUC250,DUC252	1/4	221528-7	18,00
	UC006G	1/4	191V92-3	18,00
	UC030G	0.325	1916A5-5	18,00

ASTSÄGEN DUC101, UC100D UND UC029G



MAKITA Modelle	Schiene					Kette					
	Schnittlänge (cm)	Nutbreite (mm)	Teilung (")	Best.-Nr.	Preis inkl. MwSt.	Zahnform	Treibglieder	Typ Oregon	Typ Makita	Best.-Nr.	Preis inkl. MwSt.
DUC101, UC100D	10	1,1,043"	0.325	1910W0-3	26,00	HM	26	80TXL	-	1910V6-4	18,00
UC029G	15	1,1,043"	0.325	1912F1-4	21,00	HM	32	80TXL	-	1912E8-3	23,00



Beschreibung	Bestell-Nr.	Preis inkl. MwSt.
Holster für Astsägen DUC101, UC100D und UC029G	1913K4-9	33,00
Schwertschutz für Astsägen DUC101 und UC100D	413M40-1	2,00
Haken für UC029G um das Werkzeug mit einer Hand befestigen und lösen zu können	1914Y8-5	7,00



KETTENSÄGEN

VERSCHIEDENES ZUBEHÖR

FEILEN

Kettentyp	Rundfeilen ohne Griff				Rundfeilen mit Führungshilfe inkl. Griff		
	Ø mm	Stk/Pkg	Bestell-Nr.	Preis inkl. MwSt	Ø mm	Bestell-Nr.	Preis inkl. MwSt
25AP, 91PX, 91VLX, 466, 492, 196, 80TXL	4.0	1	744003-1	5,00	4.0	195089-2	29,00
		3	958500617	9,00			
90PX, 291	4.5	1	953003100	5,00	4.5	195923-6	29,00
20BP, 21BP, 21LP, 95VP, 082, 086, 686, 484	4.8	3	958500619	9,00	4.8	197712-5	29,00
72V, 73DP, 73LP, 496, 093, 099	5.5	3	958500620	9,00	5.5	953009000	29,00



Beschreibung	Bestell-Nr.	Preis inkl. MwSt
Handliche und kleine Rundfeile 3/8", Ø 4 mm	744003-1	3,50
Flachfeile 90 x 15 x 3 mm	953003060	13,00
Feilengriff für alle Feilen	D-67496	4,50
Kettenmesslehre für Ketten 1/4" 3/8" 0,325"	953100090	13,00
Feilgerät "Super Rapid" Für ein schnelles Nachschärfen, genau und präzise, ohne Abmontieren der Kette (ohne Feile)	953030040	117,00
Kettenschärfgerät "MAXX" Elektrisch, 180W 2'950 U/min	341013018	1 699,00
Schleifscheibe Ø 145/22 mm, 3 mm für Kettenschärfgerät "MAXX"	965210026	55,00
Schleifscheibe Ø 145/22 mm, 4.5 mm für Kettenschärfgerät "MAXX"	965210027	57,00
Schleifscheibe Ø 145/22 mm, 6 mm für Kettenschärfgerät "MAXX"	965210028	59,00
Schraubstock zum Schärfen	D-67480	14,00
Schärf-Set mit Feilengriff, Kettenmesslehre, Flachfeile und Rundfeile Ø 4.0 mm	D-72154	32,00
Schärf-Set mit Feilengriff, Kettenmesslehre, Flachfeile und Rundfeile Ø 4.5 mm	D-72160	32,00
Schärf-Set mit Feilengriff, Kettenmesslehre, Flachfeile und Rundfeile Ø 4.8 mm	D-72176	32,00
Zackenleiste für Modell DUC254 mit Schrauben	199067-4	4,50
Zackenleiste für Modelle DUC252, DUC302 komplett mit Schrauben	197820-2	4,50

KETTENSÄGEN

SCHWERTSCHUTZ



Für Schwerte	Bestell-Nr.	Preis inkl. MwSt
20 cm	416311-7	6,00
25 cm	452093-7	6,00
35 cm	419288-5	6,00
45 cm	419560-5	12,00
46,5 cm	4133L9-9	13,00
50 cm	4133H6-7	14,00

VERSCHIEDENES FÜR DEN TRANSPORT



Beschreibung	Bestell-Nr.	Preis inkl. MwSt
Transport-Tasche Robuste Tasche aus Polyester mit 2 Traggriffen und verstellbarem Schulterband. Ein abmontierbarer Kunststoffbehälter, leicht zu reinigen, schützt den Innenteil der Tasche. Geeignet für alle Kettensägen mit einer Schwert-Länge von max. 45 cm.	66-753	109,00

HOCHENTASTER UA004G UND DUA301Z



Beschreibung	Bestell-Nr.	Preis inkl. MwSt
Schultergurt	191K37-5	35,00
Winkeladapter aus robustem, rostfreiem Aluminium mit Neigungswinkel von 30°	1910J6-0	51,00

SCHLÜSSEL



Beschreibung	Bestell-Nr.	Preis inkl. MwSt
Montageschlüssel SW 13/16	782023-7	5,00
Montageschlüssel SW 13/19	782033-4	5,00
Montageschlüssel SW 13	941713001	5,00
Winkel-Schraubenzieher T27	782025-3	2,00

ÖL UND FETT

KETTENSÄGEN - KETTENÖL

Qualitäts-Öl mit hohen Haft- und Schmiereigenschaften.

Mit super Haftzusatz - guter Verschleisschutz - gutes Temperaturverhalten - gute Kaltfließfähigkeit - guter Korrosionsschutz. Universell im Sommer und Winter einsetzbar.



Beschreibung	Bestell-Nr.	Preis inkl. MwSt.
Kettensägenöl 100 ml	182229-1	5,00
Kettensägenöl 1 Liter	195093-1	13,00
Kettensägenöl 5 Liter	1910T9-4	42,00

Pflanzliches Kettenöl, biologisch schnell abbaubar.

Erfüllt die strengen Anforderungen an Umweltverträglichkeit, Schmiereigenschaften und Alterungsbeständigkeit des Umweltzeichens RAL UZ 48.



Beschreibung	Bestell-Nr.	Preis inkl. MwSt.
BIOTOP Kettensägenöl 1 Liter	1910U0-9	12,00
BIOTOP Kettensägenöl 5 Liter	1910U1-7	41,00

SENSEN UND HECKENSCHEREN - FETT



Beschreibung	Bestell-Nr.	Preis inkl. MwSt.
Getriebe-Fett - Tube 80 gr		
Hochwertiger Schmierstoff für Sensen und Heckenschere sowie -schneider		
Ohne Fett, werden die Getriebezahnräder nicht mehr optimal geschmiert. Es resultiert eine erhöhte Reibung und Materialabrieb bis hin zu einem irreparabel Schaden. Die passenden Additive in diesem Getriebe-Fett und eine optimal Konsistenz reduzieren diesen reibungsbedingten Verschleiss und sorgen so für eine längere Lebensdauer Ihrer Maschinen.	199450-5	18,00

MEHRZWECKÖL



Beschreibung	Bestell-Nr.	Preis inkl. MwSt.
Mehrzwecköl 300 ml		
Schmiermittel - Hochleistungsprodukt.		
Verwendbar als : Schmiermittel, Korrosionsschutz, Kriechöl, Feuchtigkeitsverdränger und Reiniger.	1910U9-1	15,00

HECKENSCHEREN



Modelle	Länge cm	Messerbalken	Preis inkl. MwSt	Messerschutz	Preis inkl. MwSt	Schnittgut-sammler	Preis inkl. MwSt
DUM111	20	191N24-2	29,00	458342-0	5,00	198401-5****	12,00
DUM168	20	195272-1	37,00	458342-0	5,00	195279-7	11,00
UH200D	20	195272-1	37,00	458342-0	5,00	195279-7***	11,00
UH201D	20	198408-1	37,00	458342-0	5,00	198401-5****	12,00
UH4570	45	194660-9	59,00	450489-6	6,50	194681-1	41,00
DUN461W, UN460WD	46	191P00-8	69,00	413720-1	5,00	191T43-4	27,00
DUN500W	50	191C14-9	153,00	458413-3	25,00		
DUH506	50	1910H8-2	89,00	458413-3	25,00		
DUH507	50	1911J1-6	82,00	458413-3	25,00		
DUH523	52	195769-0	72,00	450489-6	6,50	195050-9	53,00
UH5261	52	140827-7	75,00	450489-6	6,50	195050-9	53,00
DUH550, DUH551	55	196687-5	165,00	450489-6	6,50	194681-1	41,00
UH5570	55	194663-3	69,00	450489-6	6,50	194681-1	41,00
DUN600L	60	191C13-1	179,00	458414-1	25,00		
DUH601	60	199099-1	159,00	412911-1	9,50	191R51-3	70,00
DUH602	60	191R57-1	99,00	459121-9	11,00	191R51-3	70,00
EH6000W, HT-2360D	60	725184-0	69,00	450490-1	6,50		
UH004G	60	191R53-9	146,00	412911-1	9,50	191R51-3	70,00
UH006G	60	191R55-5	199,00	412911-1	9,50	191R51-3	70,00
UN001G	60	1914E7-7	119,00	458414-1	25,00	1910T2-8	49,00
DUH650, DUH651	65	196688-3	165,00	450490-1	6,50	1910T2-8	49,00
UH6580	65	196688-3	165,00	450490-1	6,50	194681-1	41,00
DUH754S	75	191D39-9	219,00	450490-1	6,50	191D34-9	56,00
DUH751	75	191R54-7	179,00	450490-1	6,50	191R52-1	107,00
EH7500W, HT-2375D	75	196800-5	92,00	452326-0	12,00		
UH005G	75	191R54-7	199,00	412912-9	9,50	191R52-1	107,00
UH007G	75	191R56-3	219,00	412912-9	9,50	191R52-1	107,00
UH014G	75	191Y05-2	196,00	450490-1	6,50	191D34-9	56,00
UH7580	75	194675-6	155,00	450490-1	6,50	194681-1	41,00

Der Schutz-Köcher schützt die Messer während der Gartensaison und erlaubt ein optimales Überwintern im Öl-Bad!

Mit Öl-Limite Markierung.



*** Mit 2xM4 Schrauben
****Klippbar ohne Werkzeug

HECKENSCHEREN

STOSSSCHUTZ

Der Stossschutz schützt die Messerspitze vor ungewollten Stößen während der Arbeit

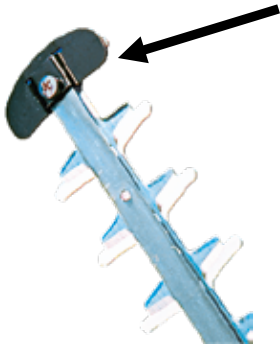

Beschreibung	Modell	Bestell-Nr.	Preis inkl. MwSt
Stossschutz aus Metall	BUH650 UH4570 UH5570 UH7580	345205-8	4,00
	UH6580	223233171	8,00

KABELHALTER



Beschreibung	Bestell-Nr.	Preis inkl. MwSt
Kabelhalter Armband	194679-8	8,00
Kabelhalter Maschine	158024-1	3,00



AKKU-REBSCHEREN



Beschreibung	Geeignet für Modell	Bestell-Nr.	Preis inkl. MwSt
Standardmesser oben (Original DUP361)	DUP361, DUP362	197366-8	92,00
Standardmesser unten (Original DUP361)		197367-6	86,00
Messer oben für dicke Äste bis Ø 33 mm, mit neuer Schneidgeometrie (Original DUP362)	DUP361, DUP362	199168-8	131,00
Messer unten für dicke Äste bis Ø 33 mm (Original DUP362)		199169-6	156,00
Messer oben für weiche Äste bis Ø 25 mm, mit neuer Schneidgeometrie	DUP361, DUP362	199314-3	137,00
Messer unten für weiche Äste bis Ø 25 mm		199171-9	161,00
Komplettes Amboss Messer-Set Ideal für alte Zweige und verholzte Äste bis Ø 25 mm	DUP361, DUP362	199311-9	345,00
Rucksack für Akkus	DUP361, DUP362	161377-9	48,00
Verbindungskabel		661445-3	161,00
Messer oben	UP100D	1911W2-5	22,00
Messer unten		1911W1-7	22,00
Messer oben	DUP180	1913P4-4	24,00
Messer unten		1913P3-6	24,00
Kabel mit Adapter	DUP180	630E23-0	53,00
Ersatzmesser oben	4604DW	A-86670	58,00
Ersatzmesser unten		A-86664	85,00
Armband-Kabelhalter		194679-8	8,00
Tragegurt für Akku	4604DW	166055-6	279,00
Verbindungskabel Rebschere - Akku 4600		661979-6	204,00
Colttasche (Holster) für Rebschere	Alle Modelle	162C23-5	12,00
Diamantbestückte Feile		794530-8	39,00
Verlängerungsarm	UP100D DUP180 / DUP181	1916B3-6	155,00



AKKU- HECKEN- UND GRASSCHEREN

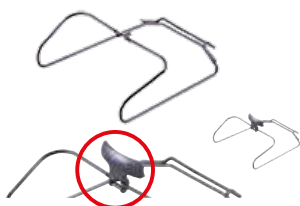

Beschreibung	Breite cm	Geeignet für Modelle	Bestell-Nr.	Preis inkl. Mwst
Griffverlängerung mit Rädern		 UM164D, DUM168D UM600D, DUM604 DUM111	198516-8	96,00
Grasmesser	11	DUM111	191N23-4	57,00
Grasmesserschutz	16	UM600D, UM164D, DUM604, DUM168 Option : Heckenschere UH200D, UH201D	195267-4	69,00
	11	Grasmesser 191N23-4	413885-9	3,00
Grasaufnehmer mit Höhenverstellung auf 3 Höhen (15mm, 20mm und 25mm)	16	Grasmesser 195267-4	452055-5	5,00
	11	DUM111	191N25-0	17,00
Führungsbügel Höhenverstellung nicht inbegriffen	16	UM600D, DUM604 Option : Heckenschere UH201D	457426-1	19,00
		UM164D Option : Heckenschere UH200D (mit 195267-4)	325896-1	8,00
Höhenverstellung		DUM168	326146-7	13,00
		Führungsbügel	451813-6	3,00
Heckenmesserbalken 20 cm		UH200D Option : Grasschere DUM168	195272-1	37,00
		UH201D Option : Grasschere UM600D, DUM604	198408-1	37,00
		DUM111	191N24-2	29,00
Messerbalkenschutz 1 Stk		Heckenmesserbalken 20 cm	458342-0	5,00
Messerbalkenschutz 2 Stk			195274-7	9,00
Schnittgutsammler		UH200D Option : Grasschere DUM168	195279-7	11,00
		UH201D, DUM111 Option : Grasschere UM600D, DUM604	198401-5	12,00



MOTORSENSEN

FADENKÖPFE



Beschreibung	Gewinde	Durchmesser Kopf (mm)	Durchmesser Faden (mm)	Fadenlänge	Bestell-Nr.	Preis inkl. MwSt
Fadenköpfe Tap & Go "Easy" 2-Faden Der Fadenkopf bleibt montiert für Fadenaufwicklung. Sehr schneller Fadenwechsel !	M8 x 1.25 LH	102	2.0	4.0	191D91-7	27,00
	M8 x 1.25 RH	102	2.0	4.0	191D92-5	27,00
	M10 x 1.25 LH	102	2.0	4.0	191D89-4	27,00
	M10 x 1.25 LH	102	2.4	3.0	191D90-9	34,00
	M10 x 1.25 LH	130	2.4	4.0	191D93-3	36,00
	M10 x 1.25 LH	130	2,7	4.0	1911Y2-9	40,00
	Mjt Keilwellen (für UR014G)	130	2,7	4.0	1911Y3-7	40,00
Fadenköpfe Tap & Go „Quickload“ Der Faden kann von beiden Seiten eingelegt werden und der Kopf muss nicht abgenommen werden, um den Faden wieder einzulegen. Einfacher und schneller Fadenwechsel!	M10 x 1.25 LH		2.0	3.0	1915D8-4	31,50
	M10 x 1.25 LH		2,4	3.0	1915D7-6	36,00
Ultra Auto 2-Faden Automatisch mit Bolzen	M8 x 1.25 LH M10 x 1.25 LH	106	2.4	3.0	B-02945	47,00
Tap & Go Halb-Automatisch 1-Faden	M8 x 1.25 RH	75	1.65	8.0	198854-8	27,00
Tap & Go Halb-Automatisch 2-Faden	M8 x 1.25 RH	85	2.4	3.0	A-89137	36,00
	M8 x 1.25 LH	95	2.0	3.0	198385-7	27,00
	M10 x 1.25 LH	110	2.0	3.0	197296-3	29,00
	M10 x 1.25 LH	95	2.4	3.0	197804-0	28,00
	M10 x 1.25 LH M12 x 1.5 LH	110	3.0	2.0	384224503	112,00

MASCHINEN-GEWINDE

Maschinen	Gewinde
UR100D (1-Faden)	M8 x 1.25 RH
DUR184, DUR189, DUR364, ER2550, ER2600, ER2650, ER400MP, LT-250, LT-CS, RST250	M8 x 1.25 RH
BH2500, DBC260, DUR182, DUR187, DUR188, DUR362, EM2600, MS-20, MS-22, MS-27, RBC2110, RBC3100, RBC3110	M8 x 1.25 LH
BBC231, BBC300, BC-AC, BC-CS, BUR182 EM400, EM401, EM402, EM404 DBC260, DUR188, DUR191, DUR192, DUR194, DUR365, DUR368 EBH252, EBH253, EBH254, EBH341 EM2510, EM2511, EM2600, EM2650, EM2651, EM2654, EM4340 MS-245.4, MS-3310, MS-335.4, MS-34, MS-352.4, MS-34, MS-352.4 MS-4000, MS-4010, MS-4300.4, MS-4510, RBC421, UR101C, UR201C UR002G, UR003G, UR006G, UR007G, UR012G, UR013G	M10 x 1.25 LH
UR014G	Rack



ERSATZSPULEN MIT FADEN

	UR3000, ET-40	1,65	Nylon 2 Faden	DA00000001	12,00
Ersatzspulen mit Faden 15m	BUR181, DUR181, AT-1826	1,65	Nylon 1 Faden	195858-1	9,00
	DUR193	1,65	Nylon 1 Faden	191Y39-5	10,00

MOTORSENSEN

ERSATZFADEN KLEEBLATT-QUERSCHNITT













Beschreibung	Durchmesser (mm)	Länge (m)	Bestell-Nr.	Preis inkl. MwSt
Kleblatt-Querschnitt, lärmarm, blau	1,6	15	E-01731	5,00
	1,6	30	E-01747	9,00
	1,6	445	E-01753	72,00
Kleblatt-Querschnitt, lärmarm, grün	2,0	15	E-01769	6,00
	2,0	30	E-01775	10,00
	2,0	310	E-01781	67,00
Kleblatt-Querschnitt, lärmarm, orange	2,4	15	E-01797	8,00
	2,4	30	E-01806	14,00
	2,4	225	E-01812	81,00
Kleblatt-Querschnitt, lärmarm, dunkelrot	2,7	15	E-01828	8,00
	2,7	30	E-01834	15,00
	2,7	180	E-01840	69,00

MESSERKOPF AUS PVC



Zähne	Durchmesser (mm)	Beschreibung	Bestell-Nr.	Preis inkl. MwSt
1	230	1-Zahn Messerkopf aus PVC mit abgerundetem Messer Geeignet für Modell UR100D (Gewinde M8x1.25RH)	198848-3	26,00
--	--	Abgerundete Ersatzklingen aus PVC für 1-Zahn Messerkopf aus PVC 198848-3 5 Stk pro Packung	198851-4	11,00
3	230	3-Zahn Messerkopf aus PVC mit abgerundetem Messer Geeignet für Modell DUR194 (M8x1.25RH / M10x1.25LH)	191Y45-0	29,00
3	255	3-Zahn Messerkopf aus PVC mit abgerundetem Messer Geeignet für Modelle DUR182, DUR364, DUR365, DUR368, UR016G, UR017G (Gewinde M8x1.25RH / M8x1.25LH (M10x1.25LH)	198383-1	32,00
--	--	Abgerundete Ersatzklingen aus PVC für 3-Zahn Messerkopf aus PVC Artikel 198383-1 und 191Y45-0 12 Stk pro Packung	198426-9	23,00
3	305	3-Zahn Messerkopf aus PVC mit abgerundetem Messer Geeignet für Modelle DUR369N,UR101C,UR201C,UR013G (Gewinde M10x1.25LH)	199868-0	52,00
--	--	Abgerundete Ersatzklingen aus PVC für 3-Zahn Messerkopf aus PVC Artikel 199868-0 12 Stk pro Packung	199870-3	39,00

MESSERAUSWAHL

Messersorte / Gebrauch				
		Kurzes und zartes Gras	Hohes, dichtes, zähes Gras	Büsche, Äste und dünne Stämme
Fadenkopf		←→		
Messerkopf aus PVC		←→		
2-Zahn Messer		←→		
4-Zahn Messeer		←→		
8-Zahn Messer		←→		
3-Zahn Messer		←→		
Schredder Messer		←→		
Meisselzahn-Sägeblatt		←→		



MOTORSENSEN

AUFSATZ-SET FÜR SCHLAGMESSER AUS METALL



Geeignet für Modelle	Bestell-Nr.	Preis inkl. MwSt
DUR190, DUR191	191W97-9	13,00

SCHLAGMESSER AUS METALL

2-ZAHN DICKICHTMESSER

Für hohes und starkes Gras.



Zähne	Durchmesser (mm)	Bohrung (mm)	Dicke (mm)	Geeignet für Modelle	Bestell-Nr.	Preis inkl. MwSt
2	230	25.4	2.0	DUR369, UR006G, UR007G, UR016G, UR017G, UR101C, UR201C, EM400MP, EM401MP, EM404MP, EM408MP	197997-3	13,00
2	255	25.4	2.0	DUR369, UR006G, UR007G, UR101C, UR201C	198345-9	16,00
2	305	25.4	2.0	UR012G	195624-6	18,00

SHREDDER MESSER

Für dichtes und starkes Gras, Büsche, Weinreben.



Zähne	Durchmesser (mm)	Bohrung (mm)	Dicke (mm)	Geeignet für Modelle	Bestell-Nr.	Preis inkl. MwSt
2	270	25.4	3.9	UR012G, UR013G	199874-5	55,00
Zu brauchen mit Schredder Messerschutz				UR012G	199875-3	32,00
				UR013G	1911Y1-1	32,00

3-ZAHN DICKICHTMESSER

Für hohes und starkes Gras, Wildwuchs, Gestrüpp und Dornenhecken.



Zähne	Durchmesser (mm)	Bohrung (mm)	Dicke (mm)	Geeignet für Modelle	Bestell-Nr.	Preis inkl. MwSt
3	230	25.4	3.0	DUR190, DUR191, DUR368, DUR369, UR002G, UR003G, UR006G, UR007G, UR016G, UR017G, UR101C, UR201C, EM400MP, EM401MP, EM404MP, EM408MP	195298-3	31,00
3	255	25.4	3.0	DUR369, UR006G, UR007G, UR101C, UR201C	195299-1	35,00
3	305	25.4	3.0	UR012G, UR013G	D-66042	14,00

4-ZAHN SCHLAGMESSER

Zum Mähen von hohem und zähem Gras und Wildwuchs (auch für grössere Flächen).



Zähne	Durchmesser (mm)	Bohrung (mm)	Dicke (mm)	Geeignet für Modelle	Bestell-Nr.	Preis inkl. MwSt
4	230	25.4	1.8	DUR190, DUR191, DUR368, DUR369, UR002G, UR003G, UR006G, UR007G, UR016G, UR017G, UR101C, UR201C, EM400MP, EM401MP, EM404MP, EM408MP	D-66008	19,00
4	255	25.4	2.0	DUR369, UR006G, UR007G, UR016G, UR017G, UR101C, UR201C	D-66014	14,00

MOTORSENSEN

8-ZAHN WIRBELBLATT



Für starkes Gras und Wildwuchs aller Art

Zähne	Durchmesser (mm)	Bohrung (mm)	Dicke (mm)	Geeignet für Modelle	Bestell-Nr.	Preis inkl. MwSt
8	200	25.4	1.4	DUR194	191Y44-2	18,00
8	230	25.4	1.8	DUR190, DUR191, DUR368, DUR369, UR002G, UR003G, UR006G, UR007G, UR016G, UR017G, UR101C, UR201C, EM400MP, EM401MP, EM404MP, EM408MP	D-73324	21,00
8	255	25.4	2.0	UR012G, UR013G	B-14146	27,00

MEISSELZAHNSÄGEBLATT



Für Büsche, dünne Baumstämme und Jungwuchspflege

Zähne	Durchmesser (mm)	Bohrung (mm)	Dicke (mm)	Geeignet für Modelle	Bestell-Nr.	Preis inkl. MwSt
24	225	25,4	1,8	UR012G, UR013G	199872-9	53,00

TRAGRIEMEN UND SCHULTERGURTE



Bezeichnung	Geeignet für Modelle	Bestell-Nr.	Preis inkl. MwSt
Tragriemen	Für alle Modelle mit rundem Griff. Für grosse Bewegungsfreiheit.	125516-5	11,00
Tragriemen	Für alle Modelle, mit Polsterung	127508-0	12,00
Tragriemen mit zwei Haken	UX01G, UR006G, UR007G, UR017G, UR014G	127759-5	13,00
Tragriemen mit Schutz	Für Modelle mit U-Griff	125520-4	13,00
Tragriemen mit Schutz	Für Modelle die mit den rückentragbaren Akkus PDC gebraucht werden	191E43-4	24,00
Schultergurt	BBC231, EBH252, EBH253U, EBH341U, EM2651, ER2550, RBC421, UR006G, UR007G, UR016G	122906-3	43,00
Schultergurt Halb-PROFI	UR012G, UR013G	196129-9	91,00
PROFI-Schultergurt rot mit verstellbaren Verschlüssen für einen ausgewogenen und sicheren Sitz	UR012G, UR013G	1915M4-5	175,00

COMBI-EXPRESS

MOTORSENSEN-AUFSATZ

EM404MP Ø 45 CM - EM408MP Ø 42 CM



2-Faden Schneidkopf-Aufsätze Gewinde : M10 (Linksgewinde)	Für Modell	Bestell-Nr.	Preis inkl. Mwst
EM404MP Ø 45 cm * Gewicht: 1,5 kg Masse (L x B x H): 876 x 392 x 225 mm	DUX60 UX01G	198768-1	183,00
Fadenkopf zu EM404MP		197296-3	33,00
Messerschutzhäube zu EM404MP		457271-4	12,00
Fadenkopfschutzleiste zu EM404MP		144316-4	9,00
EM408MP Ø 42 cm *	EX2650LHM DUX60,DUX18 UX01G	191N31-5	147,00
Fadenkopf "Easy" Tap&Go zu EM408MP		191D89-4	31,00
Messerschutzhäube zu EM408MP		412969-0	11,00
Fadenkopfschutzleiste zu EM408MP		140X35-4	10,00
4-Zahn Schlagmesser Ø 230 mm	DUX60,UX01G	D-66008	22,00
8-Zahn Wirbelblatt ø 230 mm	DUX60,UX01G	B-14130	26,00

* = Komplett geliefert : 2-Faden Schneidkopf + Messerschutzhäube + Fadenkopfschutzleiste

KREISELSCHERE-AUFSATZ EM407MP



Beschreibung	Für Modell	Bestell-Nr.	Preis inkl. Mwst
Kreiselschere-Aufsatz 230mm * Diameter: 230 mm	DUX60, DUX18 UX01G	191M56-3	561,00
Schutzhaube		412999-1	27,00

* =Komplett geliefert : Kreiselschere-Aufsatz + Schutzhaube

COMBI-EXPRESS

MÄHBALKEN-AUFSATZ EN422MP



Beschreibung	Für Modell	Bestell-Nr.	Preis inkl. MwSt
Mähbalken-Aufsatz * Länge: 250 mm, Gewicht: 2,2 kg Max. Schnittleistung: 20 mm Winkeleinstellung +/- 90° in 13 Positionen Masse (L x B x H): 1'208 x 144 x 89 mm	DUX60, DUX18 UX01G	1912T0-4	285,00

* = Komplett geliefert : Mähbalken-Aufsatz + Messerschutz

MÄHBALKEN-AUFSATZ MIT KLAPPFUNKTION EN420MP



Beschreibung	Für Modell	Bestell-Nr.	Preis inkl. MwSt
Mähbalken-Aufsatz * Länge: 250 mm, Gewicht: 2,6 kg Max. Schnittleistung: 20 mm Mit Klappfunktion für Lagerung Winkeleinstellung: -90° bis +45° in 13 Positionen Masse (L x B x H): 1'324 x 104 x 103 mm	DUX60, DUX18 UX01G	197985-0	489,00
Messerschutz		457036-4	9,00

* = Komplett geliefert : Mähbalken-Aufsatz + Messerschutz

MÄHBALKEN-AUFSATZ MIT RÄDER EN424MP



Beschreibung	Für Modell	Bestell-Nr.	Preis inkl. MwSt
Mähbalken-Aufsatz mit Räder 2400, 2800, 3400, 4000 min ⁻¹ Schnittbreite 330 mm Masse (L x B x H): 820 x 350 x 191 mm Gewicht: 2,3 kg	DUX60, DUX18 UX01G	1913C9-3	319,00
Ersatz-Messerbalken		1912V6-6	139,00

COMBI-EXPRESS

BODENKULTIVATOR-AUFSATZ KR401MP



Beschreibung	Für Modell	Bestell-Nr.	Preis inkl. MwSt
Bodenkultivator-Aufsatz * Arbeitsbreite: 160 mm Messer ø: 232 mm Gewicht: 2.9 kg Masse (L x B x H): 965 x 235 x 264 mm	DUX60, DUX18 UX01G	199181-6	355,00
Ersatz-Messer komplett 2 Stück		199204-0	105,00

* = Komplett geliefert : Bodenkultivator-Aufsatz + Messer + Schutz

UNKRAUTHACKER-AUFSATZ WA400MP



Beschreibung	Für Modell	Bestell-Nr.	Preis inkl. MwSt
Unkrauthacker-Aufsatz* Arbeitsbreite: 220 mm Gewicht : 2,8 kg Masse (L x B x H): 981 x 226 x 196 mm	DUX60, DUX18 UX01G	1913P8-6	469,00
Jät-Messer Breite 220 mm (Original)		1913L5-4	45,00
Jät-Messer Breite 170 mm (Optional)		1913L7-0	42,00
Jät-Messer Breite 80 mm (Optional)		1913L6-2	39,00

* = Komplett geliefert : Jät-Aufsatz + Jät-Messer 220 mm

RASENKANTENSCHNEIDER-AUFSATZ EE400MP



Beschreibung	Für Modell	Bestell-Nr.	Preis inkl. MwSt
Rasenkantenschneider-Aufsatz * Messer ø: 203 mm Gewicht: 2,94kg Masse (L x B x H): 878 x 11 x 291 mm	DUX60, DUX18 UX01G	196752-0	280,00
Messer		196745-7	39,00
Schutz		319103-2	50,00

* = Komplett geliefert : Rasenkantenschneider-Aufsatz + Messer + Schutz

OBST- UND NUSS- ERNTE-AUFSATZ EJ400MP



Beschreibung	Für Modell	Bestell-Nr.	Preis inkl. MwSt
Obst und Nuss Ernte-Aufsatz * Gewicht: 1.8 kg Masse (L x B x H): 1'128 x 347 x 57 mm	DUX60, DUX18 UX01G	195721-8	299,00
Kamm (man braucht 2 pro Aufsatz)		126058-2	39,00

* = Komplett geliefert : Ernte-Aufsatz + 2 Kämme

COMBI-EXPRESS

HECKENSCHEREN-AUFSATZ MIT WINKELEINSTELLUNG EN401MP



Beschreibung	Für Modell	Bestell-Nr.	Preis inkl. MwSt
Heckenscheren-Aufsatz * Hochqualitativer Messerbalken Schnittlänge: 490 mm, Gewicht: 2,7kg Komplett faltbar für eine einfache Lagerung Max. Schnittleistung: 22 mm Winkeleinstellung: -90° bis +45° in 13 Positionen Masse (L x B x H): 1'624 x 108 x 90 mm	DUX60,DUX18 UX01G	196256-2	509,00
Messerschutz		452327-8	10,00

* = Komplett geliefert : Heckenscheren-Aufsatz + Messerschutz

HECKENSCHEREN-AUFSATZ MIT WINKELEINSTELLUNG EN402MP



Beschreibung	Für Modell	Bestell-Nr.	Preis inkl. MwSt
Heckenscheren-Aufsatz * Schnittlänge: 500 mm, Gewicht: 2,4 kg Nicht faltbar Max. Schnittleistung: 29 mm Winkeleinstellung: -90° bis +90° in 13 Positionen Masse (L x B x H): 1'444 x 144 x 85 mm	DUX60,DUX18 UX01G	1912T8-8	299,00
Messerschutz		452327-8	10,00

* = Komplett geliefert : Heckenscheren-Aufsatz + Messerschutz

HECKENSCHEREN-AUFSATZ GERADE EN410MP



Beschreibung	Für Modell	Bestell-Nr.	Preis inkl. MwSt
Heckenscheren-Aufsatz * Schnittlänge: 500 mm Keine Winkeleinstellung Gewicht: 2 kg	DUX60,DUX18 UX01G	197726-4	279,00
Messerschutz		452327-8	10,00

* = Komplett geliefert : Heckenscheren-Aufsatz + Messerschutz

HOCHENTASTER-AUFSATZ EY403MP



Beschreibung	Für Modell	Bestell-Nr.	Preis inkl. MwSt
Hochentaster-Aufsatz * Länge: 300 mm, Gewicht: 1.1 kg Kettenteilung: 3/8" Nutbreite: 1.1 mm Kettenöltank: 0.11 L Masse (L x B x H): 1'166 x 80 x 120 mm	DUX60, DUX18 UX01G	191T38-7	256,00
Schwert 30 cm		191G15-1	28,00
Kette		191H01-8	32,00
Schwertschutz		419560-5	12,00

* = Komplett geliefert : Hochentaster-Aufsatz + Schwert + Kette + Kettenschutz

COMBI-EXPRESS

KEHRBÜRSTEN-AUFSATZ BR400MP



Beschreibung	Für Modell	Bestell-Nr.	Preis inkl. MwSt
Kehrbürste-Aufsatz * Arbeitsbreite : 60 cm Bürste ø: 25 cm Gewicht: 6.3 kg Masse (L x B x H): 1'145 X 600 X 362 mm	DUX60, DUX18 UX01G	199318-5	789,00
Bürste (man braucht 2 pro Aufsatz)		XNR0000548	215,00
Schutz		140D65-5	119,00

* = Komplett geliefert : Kehrbürste-Aufsatz + 2 Bürsten + Schutz

KEHRWALZE-AUFSATZ SW400MP



Beschreibung	Für Modell	Bestell-Nr.	Preis inkl. MwSt
Kehrwalze-Aufsatz * Arbeitsbreite : 59 cm Bürste ø: 26.5 cm Gewicht: 7.2 kg Masse (L x B x H): 1'159 x 600 x 362 mm	DUX60, DUX18 UX01G	199339-7	823,00
Walze (man braucht 2 pro Aufsatz)		XNR0000549	189,00
Schutz		140D65-5	119,00

* = Komplett geliefert : Kehrwalze-Aufsatz + 2 Walzen + Schutz

WASSERPUMPE AUFSATZ PF400MP



Beschreibung	Für Modell	Bestell-Nr.	Preis inkl. MwSt
Wasserpumpe Aufsatz* Gewicht: 1,0 kg Max. Wasserfördermenge : 135 L Max. Ansaughöhe 13 m Masse (L x B x H): 570 x 130 x 630 mm	DUX60, DUX18 UX01G	DEAPF400MP	349,00

* = Ohne Schlauch für Wasserablauf geliefert (braucht Innendurchmesser von 25 mm)

SCHNEEFRÄSER AUFSATZ SN400MP



Beschreibung	Für Modell	Bestell-Nr.	Preis inkl. MwSt
Schneefräser-Aufsatz Gewicht : 5,2 kg Arbeitsbreite : 30 cm Maximale Wurfweite : 12 Meter Masse. (L x B x H): 835x 384 x 333 mm	DUX60,DUX18 UX01G	SN400MP	315,00

COMBI-EXPRESS

BLAS-AUFSÄTZE UB401MP UND UB402MP



Beschreibung	Für Modell	Bestell-Nr.	Preis inkl. MwSt
Blas-Aufsatz UB401MP* Gewicht: 2.1 kg Masse. (L x B x H): 895x192x195 mm Max. 65.3 m/sec - 16.4 m3/min	DUX60,DUX18 UX01G	191P72-3	289,00
Blasdüse		459820-3	5,00

Adapter >72 für Zubehör 72 mm, Blasdüse Art. 197888-8, Flachdüse Art. 197889-6 und Dachrinnen-Reinigungs- set Art. 191B03-8		191C15-7	14,00
--	--	----------	-------

Blas-Aufsatz UB402MP* leicht und handlich Gewicht: 1,2 kg Masse. (L x B x H): 660-760x136x139 mm Max. 47.4 m/sec - 6.2 m3/min Ø 58/75 mm	DUX60,DUX18 UX01G	1912R8-4	149,00
Kann ohne Adapter mit Zubehör 72 mm, Blasdüse Art. 197888-8, Flachdüse Art. 197889-6 und Dachrinnen-Reinigungs- set Art. 191B03-8, gebraucht werden.			
Blasdüse *		413P21-3	7,50

* = Geliefert mit Blasdüse

SCHAFTVERLÄNGERUNG LE400MP



Beschreibung	Für Modell	Bestell-Nr.	Preis inkl. MwSt
Schaftverlängerung Länge: 1 m Gewicht: 1.1 kg	DUX60, DUX18 UX01G	191E24-8	139,00

TRANSPORTTASCHE FÜR COMBI-EXPRESS



Beschreibung	Für Modell	Bestell-Nr.	Preis inkl. MwSt
Transporttasche Mit Taschen innen und aussen Masse (L x B x H): 1'200 x 350 x 120 mm	DUX60, DUX18 UX01G	195638-5	89,00

BLASGERÄTE

DUB360, DUB361, DUB362, DUB363, DUB184, DUB187, UB001C/G, UB002C, UB003C



Beschreibung	Länge (mm)	Geeignet für Modelle	Bestell-Nr.	Preis inkl. MwSt
Blasdüse lang und gebogen	550	DUB360, DUB361	452123-4	39,00
Runddüse gebogen 90 mm	410	UB001G, UB001C UB003C	191P97-7	13,00
Runddüse gerade 104 mm	480	UB002C	413G70-6	13,00
Verbindungsrohr 72	260	DUB184	191L13-5	11,00
Verbindungsrohr 72	280	DUB363	459798-0	16,00
Verbindungsrohr 72	400	DUB362, DUB363 DUB184	191J13-3	14,00
Verbindungsrohr 72	400	UB001G, UB001C UB003C	191L96-5	12,00
Verbindungsrohr 72	500	UB002C	1910M7-9	24,00
Runddüse 72 mm	270	Diese 3 Artikel brauchen ein Verbindungsrohr 72 (siehe oben)	197888-8	22,00
Flachdüse 72 mm	260		197889-6	22,00
Dachrinnen-Reinigungsset 72 mm 3 Verlängerungsrohre mit Schlauchklemmen + gebogenes Endstück. Braucht Verbindungsrohr 72	3'200	ausser Blas-Aufsatz für Combi-Express UB402MP welcher direkt angeschlossen werden kann	191B03-8	130,00
Trocknungsdüse Breitschlitz zum schnellen und effizienten Trocknen von Oberflächen		DUB184	1915C8-7	27,00
Absaug-Set komplett			191P37-5	87,00
Auffangsack			162988-3	42,00
Tragriemen		DUB363	162698-2	8,00
Gebogenes Rohr für Sack			127502-2	22,00
Saugrohr			127444-0	22,00
Rundes Endstück zum Saugen			183R08-8	15,00
Tragriemen		DUB361	166095-4	6,00
Tragriemen		DUB362, DUB184, UB001G	166094-6	14,00
Tragriemen für Rücken-Akku		UB001C	191J48-4	13,00
Verstellbarer Brustgurt		UB002C	196733-4	6,00

BLASGERÄTE

MODELLE UB100D,UB101D,UB1103,DUB185, DUB186 UND UB002G
 DUB142,DUB182,DUB183,UB1101



Beschreibung	Bestell-Nr.	Preis inkl. MwSt
Gummi-Blasdüse L = 22 cm Mit Modellen DUB185, DUB142, UB100D, UB1103 und DUB182 geliefert	123245-4	15,00
Blasdüse lang mit flachem Ausgang L = 43 cm	123246-2	40,00
Blasdüse lang und gebogen Mit Modellen DUB186, UB101D und DUB183 geliefert	191G09-6	32,00
Staubstreck	123241-2	26,00
Gleitverschluss für Staubstreck 180 mm	410602-8	2,00

MODELL UB004C



Beschreibung	Geeignet für Modell	Bestell-Nr.	Preis inkl. MwSt
Blasdüse	UB004C	1914H0-2	22,00
Flachdüse	UB004C	1914H1-0	25,00

MODELL DUB187



Beschreibung	Bestell-Nr.	Preis inkl. MwSt
Saugdüse breit mit Räder	GB00000165	12,00
Auffangstreck 25 Liter	GB00000185	36,00
Tragriemen	GB00000198	8,00

HOCHDRUCKREINIGER

PISTOLEN



HW140/HW151



HW1200/HW1300

Geeignet für Modelle	Bestell-Nr.	Preis inkl. MwSt
HW101	P-72475	33,00
HW102, HW111, HW112	609320152	16,00
HW110, HW130	P-72425	48,00
HW131	609040925	51,00
HW132	609640920	45,00
HW140, HW151	609041154	52,00
HW1200, HW1300 HW001G, DHW080	197842-2	31,00

LANZEN, DREHGELENK, ADAPTER



Lanze



Adapter

Beschreibung	Geeignet für Modelle	Bestell-Nr.	Preis inkl. MwSt
Lanze (Verlängerung)	HW102, HW111 HW112	609320130	10,00
Lanze	HW110, HW130	P-64820	26,00
Adapter für Zubehör andere Modelle	HW1200, HW1300 DHW080	197853-7	10,00

DÜSE - VARIABEL ODER TURBO



P-72469



1912Y4-1



P-64814

Beschreibung	Geeignet für Modelle	Bestell-Nr.	Preis inkl. MwSt
Variabel	HW110	P-72469	35,00
Turbo	HW110	P-72447	30,00
Variabel	HW130	P-64814	29,00
Variabel	HW001G	1912Y4-1	29,00

UNTERBODENDÜSEN



HW110

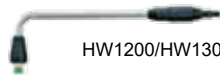

HW1200/HW1300

Geeignet für Modelle	Bestell-Nr.	Preis inkl. MwSt
HW110	P-72453	17,00
HW1200, HW1300	198909-9	56,00

HOCHDRUCKSCHLÄUCHE



Länge (m)	Geeignet für Modelle	Bestell-Nr.	Preis inkl. MwSt
3	HW101	P-72497	39,00
5	HW102	609640630	18,00
5	HW1200, HW001G, DHW080	126766-5	25,00
5,5	HW110	P-72528	51,00
5,5	HW111, HW112 (PROD->11.2011)	609640660	65,00
5,5	HW111, HW112 (PROD 12.2011->)	609641590	84,00
8	HW132 (PROD->11.2011)	609640960	118,00
8	HW132 (PROD 12.2011->)	609641570	133,00
10	HW140, HW151	609083550	162,00
10	HW1200, DHW080	123784-4	129,00
10	HW1300	TG00000059	154,00

HOCHDRUCKSCHLAUCHVERLÄNGERUNGEN



609083960

Geeignet für Modelle	Länge (m)	Bestell-Nr.	Preis inkl. MwSt
HW111, HW132	8	609041199	146,00
HW140, HW151	8	609046121	187,00
Ersatz Messing-Anschluss M22x1,5 (M-M)- 15MM(YL)		609083960	56,00
HW1200, HW1300 DHW080	5	197845-6	44,00

LANZE MIT DÜSE



197822-8



1912Y6-7

Beschreibung	Geeignet für Modelle	Bestell-Nr.	Preis inkl. MwSt
Variabel	HW101	P-72481	17,00
Turbo	HW111, HW102	609320120	21,00
Variabel	HW111, HW112	609640650	13,00
Variabel	HW131	P-64901	78,00
Turbo	HW131	P-64917	117,00
Variabel	HW132	609641150	17,00
Turbo	HW132	609640940	21,00
Variabel	HW140	609040246	52,00
Variabel	HW151	609040551	66,00
Turbo	HW140, HW151	609040167	92,00
Variabel	HW1200, W1300 DHW080	197822-8	21,00
Mit Ziklonstrahldüse		197824-4	18,00
Turbo		1912Y6-7	35,00
Variabel	HW001G	1912Y5-9	39,00

HOCHDRUCKREINIGER

BÜRSTEN

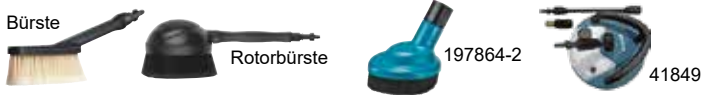

Beschreibung	Geeignet für Modelle	Bestell-Nr.	Preis inkl. MwSt
Bürste	HW111, HW132	609640950	27,00
	HW101, HW110, HW130	P-72578	40,00
	HW1200, HW1300 DHW080	197828-6	13,00
Rotorbürste	HW101, HW102 HW110, HW111 HW130, HW132	P-64858	50,00
	HW131, HW140, HW151	P-66494	54,00
	HW1200, HW1300 DHW080	197831-7	27,00
Spritzschutz-Bürstenaufsatz	HW1200, HW1300 DHW080	197864-2	32,00
Bodenreiniger mit Tank	HW101, HW102 HW110, HW111 HW130, HW132	41848	139,00
Bodenreiniger mit Tank und Adapter	HW131, HW140, HW151	41849	161,00

ABFLUSSREINIGER



Geeignet für Modelle	Länge (m)	Bestell-Nr.	Preis inkl. MwSt
HW101, HW102, HW110 HW110, HW130, HW132	8	P-64892	92,00
	16	P-72562	159,00
HW131, HW141, HW150	8	P-66503	113,00
	16	P-72512	163,00
HW1200, HW1300 DHW080	15	197840-6	51,00

VERSCHIEDENES ZUM REINIGEN



Reinigungsdüse mit Reinigungsmitteltank



Universalreiniger

Beschreibung	Geeignet für Modelle	Bestell-Nr.	Preis inkl. MwSt
Reinigungsdüse mit Reinigungsmittel-tank	HW102	609640090	9,00
	HW111	609640670	10,00
	HW1200, HW1300 DHW080	122F21-9	20,00
	HW001G	1912Y2-5	25,00
Universalreiniger 1 L	Alle HW	P-64864	44,00

ANSCHLÜSSE UND SCHLÄUCHE

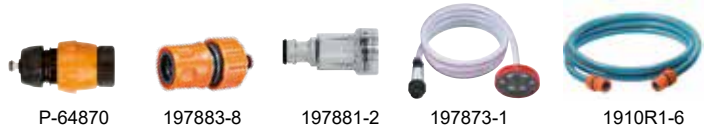

Beschreibung	Geeignet für Modelle	Bestell-Nr.	Preis inkl. MwSt
Schnell-Schlauchkupplung	Alle HW (ausser HW1200/ HW1300)	P-64870	26,00
	HW1200, HW1300 DHW080	197883-8	11,00
Schlauchkupplung	HW1200, HW1300 DHW080	197881-2	11,00
Selbstansaug-schlauch	HW1200, HW1300 DHW080	197873-1	52,00
Wasserschlauch 3m mit Kupplungen	HW1200, HW1300 DHW080, HW001G	1910R1-6	29,00

TRANSPORTKOFFER UND WASSERTANK



Beschreibung	Geeignet für Modelle	Bestell-Nr.	Preis inkl. MwSt
Transportkoffer und Wassertank in einem	DHW080	127104-4	117,00

VERLÄNGERUNGSSET



Beschreibung	Geeignet für Modelle	Bestell-Nr.	Preis inkl. MwSt
Verlängerungsset 0.9 m - 1.3 m - 1.7 m	HW1200, HW1300 DHW080	197870-7	75,00



AKKU-DRUCKREINIGER DHW180

VERSCHIEDENES



Beschreibung	Bestell-Nr.	Preis inkl. MwSt
 Verlängerungsrohr 350 mm	LX00000049	12,00
 Variodüse 5-fach verstellbar	LX00000050	15,00
 Filter	LX00000056	3,00
 Sieb	LX00000060	3,50
 Wasserschlauch komplett 8mm x 6m	LX00000079	14,00
 Schaumprüher für Reinigungsmittel	LX00000001	13,00
 Unterboden-Sprühlanze	LX00000002	20,00
 Felgenbürste	LX00000003	15,00
 Wasserflaschenadapter Mit Gewinde für handelsübliche Einwegwasserflaschen	LX00000004	7,50



SPRÜHGERÄTE

MODELL PM001G



Beschreibung	Bestell-Nr.	Preis inkl. MwSt
Endspritzdüse 4.5 mm (Original)	327A93-1	5,00
Endspritzdüse 0.5 mm	327C46-2	7,00
Verstellbarer Brustgurt	196733-4	6,00
Diffusor (Original)	453506-1	5,00
Deflektor (Opzional) um den Nebel nach oben oder unten zu lenken	198250-0	12,00



MODELLE DUS158, US053, DUS054



Beschreibung	Modelle	Bestell-Nr.	Preis inkl. MwSt
Schultergurt	US053, DUS054	PR00000128	15,00
Doppeldüsenkopf	US053, DUS054	PR00000142	10,00
Breiter Schultergurt	DUS158	PR00000319	64,00
Einzelspritzdüse	DUS158	PR00000251	11,00
Doppelspritzdüse	DUS158	PR00000255	16,00
Düsenbefestigungsstange	DUS158	PR00000260	30,00
Stangenbefestigungshaken	DUS158	PR00000314	2,00
Sprühglocke für ein genaues Abgrenzen von der zu besprühenden Oberfläche. Mit regelbaren Düse	Alle	AB45127080	40,00



RASENMÄHER

MESSER



Antrieb	Schnitt-Breite (cm)	Geeignet für Modelle	Sondermesser	Bestell-Nr.	Preis inkl. MwSt
Akku	33	DLM330		GB00000042	14,00
	38	BLM381, DLM380, DLM382		191D41-2	22,00
	38	LM003G		1913G8-3	25,00
	38	LM003G	Für Mulching	1913H0-6	19,00
	43	DLM431		197761-2	21,00
	43	DLM432		191D43-8	23,00
	43	LM004G		1913H4-8	27,00
	43	LM004G	Für Mulching	1913H6-4	21,00
	46	DLM460, DLM461		199367-2	24,00
	46	DLM462, DLM465		191W86-4	33,00
	48	LM001J, LM003J, LM001G, DLM480, DLM481		191V97-3	49,00
	48	LM001J, LM003J, LM001G, DLM480, DLM481	Für Mulching	191Y64-6	51,00
	53	DLM532, DLM533, LM001C		191D52-7	39,00
	53	LM002J, LM004J, DLM539		191V96-5	45,00
	53	LM002J, LM004J, DLM539	Zum Einsammeln	191W87-2	49,00
53	LM002J, LM004J, DLM539	Für Mulching	191Y65-4	52,00	
Elektro	33	ELM3310		671142202	24,00
	33	ELM3311		671002550	30,00
	33	ELM3320		YA00000745	27,00
	37	ELM3710, ELM3711		671014142	33,00
	38	ELM3800, EM-380		729073-1	35,00
	41	ELM4120		YA00000747	41,00
	41	ELM4121		YA00000738	42,00
	46	ELM4610, ELM4611, ELM4612, ELM4613, EM-461S		671001461	42,00
46	ELM4620, ELM4621		YA00000741	43,00	



RASENMÄHER

SWING BACK BLADE MESSER



Beschreibung	Antrieb	Schnitt-Breite (cm)	Bestell-Nr.	Preis inkl. MwSt
Komplettes Swing Back Blade für DLM532, DLM533, LM001C	Akku	53	191D50-1	69,00
Ersatzmesser (4 Stk) für Swing Back Blade 191D50-1			191D48-8	58,00



MULCHKEILE

Geeignet für Modelle	Bestell-Nr.	Preis inkl. MwSt
DLM330	GB00000067	10,00
DLM382, DLM432	191D46-2	22,00
DLM460, DLM463	671660001	22,00
DLM462, DLM465	127515-3	22,00
DLM480, DLM481, LM001J	162A29-1	19,00
DLM532, DLM533, LM001C	127516-1	22,00
DLM537	127550-1	22,00
DLM539, LM002J	162A27-5	22,00
ELM4620, ELM4621	YA00001048	22,00
LM001G, LM003J	413L54-4	18,00
LM002G, LM004J	413L55-2	22,00
LM003G	1913H2-2	22,00
LM004G	1913H8-0	14,00

SEITEN-DEFLEKTORE

Geeignet für Modelle	Bestell-Nr.	Preis inkl. MwSt
LM001G, LM002G	413L56-0	20,00
LM002J, LM004J	413L57-8	22,00

MÄHROBOTER

MODELL RM350D



Beschreibung	Bestell-Nr.	Preis inkl. Mwst
Begrenzungsdraht 150 m	1913N2-4	105,00
Begrenzungsdraht 50 m	1913Y3-9	39,00
Klemme für Begrenzungsdraht	654902-8	2,50
Haken für Begrenzungsdraht - 50 Stk	1913N6-6	19,00
Kabelverbinder - Anschlussklemmen - 5 Stück	1913N8-2	28,00
Reparaturset für Begrenzungsdraht mit 5 m Draht, 6 Kabelverbinder und 10 Haken	1913N4-0	35,00
Ersatzmesser - 9 Stück mit Schraube	1913M9-3	39,00

VERTIKUTIERER

MODELL DUV320 (18V) / UV001G (40V) / UV3200 (ELEKTRO)



Beschreibung	Für Modell	Bestell-Nr.	Preis inkl. Mwst
Standard-Vertikutierwalze mit vertikalen Messern Lockert den Boden auf und trägt Moos und Pflanzenreste ab	DUV320	YA00001316	45,00
	UV001G	1913J5-0	82,00
	UV3200	652024718	56,00
Lüfterwalze Viele Drahhaken entfernen Moos und Pflanzenreste ohne in den Boden einzudringen	DUV320	YA00001317	52,00
	UV001G	1913J7-6	79,00
	UV3200	652024719	65,00
Montageschlüssel 10 mm	UV001G	782223-9	5,00



AKKU-SCHUBKARREN



DCU180



Beschreibung	Bestell-Nr.	Preis inkl. MwSt
Mulde aus Stahl, Fassungsvermögen 90 Liter	199008-0	200,00
Rohrrahmen aus Stahl, Länge und Breite verstellbar Breite von 62 bis 100 cm Länge von 85 bis 115 cm, Die Seitenrahmen sind abnehmbar	199009-8	280,00
Zusatzräder zur Stabilisierung der Karre beim Auskippen Verstellbare Höhe: 20/45/100 mm vom Boden Masse : 150x510x175mm Ø der Räder 120 mm	191A01-6	205,00



DCU601 UND DCU602



Beschreibung	Modell	Bestell-Nr.	Preis inkl. MwSt
Mulde mit Metallssockel	DCU602	191B69-8	961,00
Metall-Rohrrahmen Länge 945 - 1090 mm Breite 625 - 1015 mm	DCU602	191B67-2	643,00
Reifen 330 vorne (ohne Schlauch)	DCU601, DCU602	422857-3	109,00
Schlauch 330 vorne	DCU601, DCU602	162B39-4	34,00
Reifen 210 hinten (ohne Schlauch)	DCU601, DCU602	422860-4	35,00
Schlauch 210 hinten	DCU601, DCU602	162B40-9	20,00
Rad 330 vorne für Industrien (grau, hinterlässt keine Spuren)	DCU601, DCU602	1911K5-5	159,00
Rad 210 hinten für Industrien (grau, hinterlässt keine Spuren)	DCU601, DCU602	1911K6-3	109,00



ERDBOHRER

ERDBOHRER AUFSÄTZE FÜR DDG460, DDG461 + DG001G, DG002G

Diese Bohraufsätze sind speziell für Akku-Erdbohrer gebaut und viel weniger schwer als andere Aufsätze. Der Bohraufsatz von Ø 150 mm ist nur 3,6 kg schwer. Dazu erlauben die Doppelklingen der Bohraufsätze ein rasches Bohren in verschiedene Arten von Boden. Der Flachsneider ist für Boden mit Graswurzeln und der Scharffräser für Boden mit Sand.



Beschreibung	Bestell-Nr.	Preis inkl. Mwst
Erdbohrer Aufsatz Ø 50 x 800 mm	E-25482	115,00
Ersatzmesser für Ø 50 mm	E-13649	15,00
Erdbohrer Aufsatz Ø 60 x 800 mm	E-13627	117,00
Ersatzmesser für Ø 60 mm	E-13655	15,00
Erdbohrer Aufsatz Ø 80 x 800 mm	E-13633	125,00
Ersatzmesser für Ø 80 mm	E-13661	15,00
Erdbohrer Aufsatz Ø 100 x 800 mm	E-07294	165,00
Ersatzmesser für Ø 100 mm	E-07630	19,00
Erdbohrer Aufsatz Ø 150 x 800 mm	E-07303	189,00
Ersatzmesser für Ø 150 mm	E-07646	19,00
Erdbohrer Aufsatz Ø 200 x 800 mm	E-07319	209,00
Ersatzmesser für Ø 200 mm	E-07652	19,00
Verlängerung 540 mm inklusiv Splinte	E-07325	42,00
Ersatzsplinte (mit Erdbohrer Aufsatz mitgeliefert)	E-07331	5,00
Adapter für Erdbohrer Makita DDG460 + DG001G	327687-6	51,00
Adapter für Bohraufsätze der Marke Stihl für modelle DDG460 + DG001G	327684-2	59,00

GRIFFE FÜR MODELLE DDA460, DA001G

Um aus Winkelbohrschrauber Erdbohrer zu machen.



Beschreibung	Bestell-Nr.	Preis inkl. Mwst
Griff-Set (Vordergriff in D-Form und Seitengriff in L-Form) Original auf Modelle DDG460, DDG461, DG001G und DG002G	191P11-3	221,00



ERDBOHRER

ERDBOHRER-AUFSÄTZE FÜR SCHLAGSCHRAUBER



Erdbohrer-Aufsatz für Schlagschrauber mit 3/4"-Aufnahme zum effizienten, kräfteschonenden und zügigen Bohren von Löchern für Pfähle, Weidezäune, Stützstangen für Jungpflanzen, Bodenproben usw. Benötigt immer 3/4" Buchsenset B-54380.

Durchmesser (mm)	Bestell-Nr.	Preis inkl. Mwst
20	B-54346	280,00
25	B-54352	290,00
30	B-54368	326,00
35	B-54374	378,00

ERDBOHRER ZUBEHÖR



Beschreibung	Bestell-Nr.	Preis inkl. Mwst
3/4" Buchsenset	B-54380	72,00
Stift zu Buchsenset B-54380	B-54396	8,00
O-Ring zu Buchsenset B-54380	B-54405	2,00



TRENSCHLEIFER



TRENSCHEIBEN AUS KUNSTHARZ

Scheiben Ø (mm)	Bohrungs Ø (mm)	Beschreibung	Geeignet für Modelle	Bestell-Nr.	Preis inkl. MwSt
300	20	Stahl	4112HS	724415-4	22,00
350	20	Stahl	CE001G, CE002G	721713-7	24,00

SONSTIGES ZUBEHÖR



Beschreibung	Geeignet für Modelle	Bestell-Nr.	Preis inkl. MwSt
Schlauchkupplung	DCE090, EK6100, EK6101 EK7301, EK7650H, EK7651H EK8100, PC-6112, PC-7414 CE001G, CE003G, CE004G	123121-2	5,00
Reduzierring von Ø 25,4 mm auf Ø 20 mm	DPC6400, DPC7311 EK6101 EK7301, PC-6112, PC-7414 CE001G	257379-2	6,00
Flansch 80	CE004G	1914A3-7	4,00
Sechskantschlüssel 4 mm	CE004G	224636-3	8,00
		783202-0	1,00

FÜHRUNGSWAGEN FÜR TRENSCHLEIFER CE001G



Beschreibung	Geeignet für Modelle	Bestell-Nr.	Preis inkl. MwSt
Führungswagen erleichtert die Arbeit und macht sie effizienter	CE001G	1914H2-8	989,00

DIAMANTTRENSCHEIBEN - SPEZIELL FÜR TRENSCHLEIFER

Siehe Diamanttrennscheiben ab Seite 196.



Preise sind unverbindlich empfohlene VK-Preise.

SCHNEEFRÄSE SN001G



Beschreibung	Bestell-Nr.	Preis inkl. MwSt
Schutzhülle	YA00001547	33,00
Schnee- und Eisentfernungs-Lanze	YA00001556	5,50
Schneeschaaber	YA00001515	3,50
Ersatz-Messerset	YA00001581	49,00

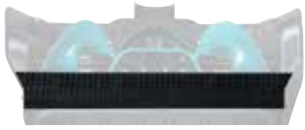



ARBEITSAUSRÜSTUNG

STRAP-BELT-SYSTEM



E-05169
3-Taschen-Hüftgurt-Set



E-05321
Schwerlast-Gürtel gepolstert



E-15235
Super-Schwerlast-Gürtel mit 4 Holster



E-15198
2-fächer Werkzeugtasche



E-05147
3-fächer Werkzeugtasche



E-05212
Elektriker-Holster



E-15241
Elektriker Werkzeugtasche



E-15154
Schrauber-Holster



E-05125
Schrauber-Holster
mit Werkzeugtasche



E-05240
Hammer- und
Axthalter
(frei schwingend)



E-05234
Hammerhalter
mit Schnappmechanismus
(frei schwingend)



E-05153
Dachdecker Werkzeugtasche



E-05206
Tasche mit Reissverschluss



E-05262
Messer- und Werkzeughalter



E-15338
Massbandhalter



E-05583
Ultimate Smartphone
Tasche XL (115x40x200mm)













E-05599
Thermo-Flasche mit Halter

Beschreibung	Bestell-Nr.	Preis inkl. MwSt
3-Taschen Hüftgurt-Set	E-05169	152,00
Schwerlast-Gürtel gepolstert	E-05321	62,00
Super Schwerlast-Gürtel mit 4 Holster	E-15235	175,00
2-fächer Werkzeugtasche	E-15198	49,00
3-fächer Werkzeugtasche	E-05147	67,00
Elektriker-Holster	E-05212	35,00
Elektriker Werkzeugtasche	E-15241	53,00
Schrauber-Holster	E-15154	38,00
Schrauber-Holster mit Werkzeugtasche	E-05125	71,00

Beschreibung	Bestell-Nr.	Preis inkl. MwSt
Hammer- und Axthalter	E-05240	18,00
Hammerhalter mit Schnappmechanismus	E-05234	19,00
Dachdecker Werkzeugtasche	E-05153	71,00
Tasche mit Reissverschluss	E-05206	35,00
Messer und Werkzeughalter	E-05262	17,00
Massbandhalter	E-15338	16,00
Ultimate Smartphone Tasche XL	E-05583	27,00
Thermo-Flasche mit Halter	E-05599	43,00

ARBEITSAUSRÜSTUNG

		Beschreibung	Grösse	Bestell-Nr.	Preis inkl. MwSt
		Schwarzer Ledergürtel L	133 x 3.8 cm	E-05365	50,00
		Schnellverschlussgürtel Makita	155 x 5 cm	E-05337	27,00
		Hosenträger Makita, blau-weiss		E-05402	35,00
		Arbeits-Knieschoner verstärkt		E-05658	59,00
		Arbeitshandschuhe mit hohem Schutz gegen die Schläge	M	P-84464	59,00
			L	P-84470	59,00
			XL	P-84486	59,00
			XXL	P-84492	59,00
		Arbeitshandschuhe Touchscreen-kompatibel mit Nitril-beschichteter Handfläche für besseren Halt	L	P-84698	9,00
			XL	P-84707	9,00
	Arbeitshandschuhe aus Leder Atmungsaktiv und wasser-, öl- und flüssigkeitsbeständig	M	P-84626	36,00	
		L	P-84632	36,00	
		XL	P-84648	36,00	
		Lunschtasche mit Reissverschluss und Isolierfolie (leer)	330x180x210	E-15584	46,00
		Eimertasche mit zehn Innen- und neun Aussentaschen für Werkzeuge und Zubehör (leer, ohne Eimer)	470 x 320	E-15497	42,00

WERKZEUGTASCHEN

	Beschreibung	Modell Grösse (cm)	Bestell-Nr.	Preis inkl. MwSt
	Transporttasche für Handstaubsauger	60 x 21 x 19	199901-8	39,00
	Transporttasche für Schlag-Schraubenzieher	TD022D TD020D TD021D	831277-4	22,00
	Transporttasche für kleine Modelle	24 x 24 x 24	831274-0	39,00
	Transporttasche, z.B. für Modell RT0700C, RT0702C	40 x 30 x 30	831366-5	68,00
	Transporttasche z.B. für Modell AS001G mit Zubehör	36 x 23.5 x 30	832074-1	27,00
	Transporttasche XGT mit Räder	70 x 32 x 31	832367-6	92,00
	Transporttasche Mit Taschen innen und aussen z.B. für CombiExpress oder Langhalsschleifer	120 x 35 x 12	195638-5	97,00
	Plastik-Einsatz für Langhalsschleifer DSL800		835B53-0	24,00
	Werkzeugrucksack mit weiter Öffnung, wasserdichtem Boden und Reflektoren (leer)	230x390x490	E-15481	139,00
	Werkzeugtasche - Fassungsvermögen za. 26 Liter mit grosser, versteifter Öffnung	44 x 24 x 25	E-05468	82,00
	Werkzeugkoffer mit Tragegurt (ohne Werkzeug)	50.5 x 26.5 x 29.5	E-05424	144,00
	Werkzeugtasche ULTIMATE 55 Liter 6 Taschen innen und 4 Taschen aussen (ohne Werkzeug)	67x30x33	E-11782	148,00

ARBEIT UND FREIZEIT

KAFFEEMASCHINE DCM501



Beschreibung	Bestell-Nr.	Preis inkl. Mwst
Kaffeetasse (ohne Deckel)	KF00000020	15,00
Deckel für Kaffeetasse	KF00000069	2,00
Dauerfilter	KF00000066	4,00
Kaffeemasslöffel	KF00000068	2,00
Kaffee Padhalter für Pad's 60 mm	KF00000067	3,00

KÜHL UND WÄRMEBOX



Beschreibung	Für Modell	Bestell-Nr.	Preis inkl. Mwst
Tragegurt	DCW180 / CW003G	A-71093	10,00
Isolierende Schutzabdeckung für Akku Kühl- und Wärmebox Box 7 L	CW003G	CE00000003	75,00
Isolierende Schutzabdeckung für Akku Kühl- und Wärmebox 20 L	CW001G	CE00000001	99,00
Isolierende Schutzabdeckung für Akku Kühl- und Wärmebox 29 L	CW004G	CE00000004	115,00
Isolierende Schutzabdeckung für Akku Kühl- und Wärmebox 50 L	CW002G	CE00000002	125,00

MAKPAC - DAS KOFFERSYSTEM

Transportieren - Lagern - Sortieren
 Mit MAKPAC ist Ihre wachsende Werkzeugausrüstung perfekt geschützt und griffbereit



Handgriff mit abgerundeten Kanten



Griffmulde am Deckelrand



Doppelwandige Konstruktion, schützt Maschine und Zubehör



Kompatibel mit Standard -Systemen
 MAKPAC-Koffer sind mit den den meisten bereits im Markt erhältlichen Systemen kompatibel

Mit 4 versenkbaren Verschlüssen werden aus Einzelkoffern fest verbundene Stapel, die sich bequem transportieren und verstauen lassen.



MAKPAC-KOFFER

- Erhältlich in 4 verschiedenen Grössen, zur praktischen Aufbewahrung von Maschinen und Zubehör
- Fix stapelbar, transportabel und platzsparend



Typ A



Typ B



Typ C



Typ D

Beschreibung	Aussenmasse L x B x H (cm)	Innenmasse L x B x H (cm)	Bestell-Nr.	Preis inkl. MwSt
MAKPAC Typ A 1.4 kg	39.5 x 29.5 x 10.5	37.7 x 27.7 x 7.2	821549-5	45,00
MAKPAC Typ B 1.7 kg	39.5 x 29.5 x 15.7	37.7 x 27.7 x 12.4	821550-0	52,00
MAKPAC Typ C 2.0 kg	39.5 x 29.5 x 21.0	37.5 x 27.7 x 17.6	821551-8	58,00
MAKPAC Typ D 2.6 kg	39.5 x 29.5 x 31.5	36.0 x 27.7 x 28.1	821552-6	69,00

MAKPAC - DAS KOFFERSYSTEM

KÜHLBOX

198254-2



Typ C

198253-4



Typ D

TRANSPORTVERBINDUNG

Zum sicheren Fixieren von MAKPAC-Koffern auf Makita-Absauggeräten

W107418357



VC4210

198599-8



VC1310/VC2510/VC3210

TRANSPORT

Transporttrolley

- Robuste Aluminiumkonstruktion
- Transportfläche einklappbar
- Verstellbarer Gurt
- Max. Traglast: 125 kg (Gerade Fläche)
60 kg (Treppe)

TR00000001



Rollwagen

- Zwei Koffer-Arretierschieber
- 360° drehbare Räder, davon zwei mit Feststellbremse
- Max. Traglast: 100 kg



P-83886

ZUBEHÖR-AUFBEWAHRUNG

Werkzeugbox offen

P-83836
Höhe 20 cmP-83842
Höhe 31 cm

Einsätzen

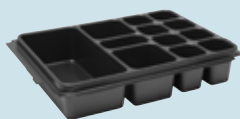
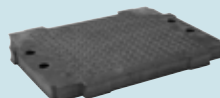
P-83674
12 FächerP-83696
3 FächerP-83668
HandwerkzeugeP-84137
WerkzeugkofferP-83652
inkl. BoxenP-83705
Rasterschaumstoff453974-8
Clip-Verschluss

Schaumstoff-Einlagen

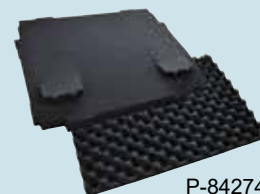

P-84274

Beschreibung	Bestell-Nr.	Preis inkl. MwSt
MAKPAC-Kühlbox Typ C mit Isolierauskleidung, Volumen 11 L	198254-2	126,00
MAKPAC-Kühlbox Typ D mit Isolierauskleidung, Volumen 18 L	198253-4	145,00
Transportverbindung mit Trolleygriff für Staubsauger VC1310, VC2510, VC3210	198599-8	82,00
Transportverbindung für Staubsauger VC4210	W107418357	52,00
Transporttrolley - Tragkraft max. 125 kg	TR00000001	269,00
MAKPAC-Rollwagen - Tragkraft max. 100 kg	P-83886	179,00
Werkzeugbox offen - Höhe 20 cm	P-83836	89,00
Werkzeugbox offen - Höhe 31 cm	P-83842	105,00
Werkzeugkoffer	P-84137	149,00
Einsatz mit farblich getrennten Boxen und Deckelpolster	P-83652	49,00
Einsatz mit 3 Fächern und 9 Trennteile	P-83696	23,00
Einsatz mit 12 Fächern + Deckelpolster	P-83674	26,00
Einsatz für Handwerkzeuge	P-83668	14,00
Rasterschaumstoff, vorgestanzt - Individuelle Lösungen - Höhe 30 mm	P-83705	32,00
Schaumstoff-Einlagen	P-84274	27,00
Clip-Verschluss für Makpac-Koffer	453974-8	0,75

MAKPAC- SCHUBLADENSYSTEM

- Schubladen rasten ein, kein unbeabsichtigtes Herausrutschen
- Mit Auszugssperre, zum Herausnehmen der Schubladen müssen diese nach oben gekippt werden
- Öffnen mittels grossflächigem Druckknopf
- Inklusive Schubladentrennungen und Beschriftungsstreifen für jede Schublade

MAKPAC C.4



MAKPAC C.6



MAKPAC C.12



MAKPAC D.5



Schubladen Trennscheiben

Etikettenhalter und Etiketten

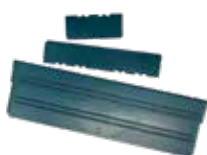

- P-84414
- P-84420
- P-84436

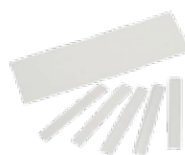

P-84436

Beschreibung	Aussenmasse L x B x H (cm)	Schubladen	Bestell-Nr.	Preis inkl. Mwst
MAKPAC C.4 - Typ C - 4 Schubladen	39.5 x 29.5 x 21.0	2x klein : 34x78x255 mm 1x mittel : 34x167x255 mm 1x gross : 85x350x255 mm	P-84311	179,00
MAKPAC C.6 - Typ C - 6 Schubladen	39.5 x 29.5 x 21.0	6x mittel : 34x167x255 mm	P-84333	195,00
MAKPAC C.12 - Typ C - 12 Schubladen	39.5 x 29.5 x 21.0	12x klein : 34x78x255 mm	P-84327	219,00
MAKPAC D.5 - Typ D - 5 Schubladen	39.5 x 29.5 x 31.5	2x klein : 34x78x255 mm 1x mittel : 34x167x255 mm 2x gross : 85x350x255 mm	P-84349	249,00
Trennscheiben für kleine Schubladen	78 mm	10 pièces	P-84414	41,00
Trennscheiben für mittlere Schubladen	167 mm	5 pièces	P-84420	35,00
Trennscheiben für grosse Schubladen	350 mm	2 pièces	P-84436	29,00
Etikettenset für Schubladen MAKPAC 10 Etikettenhalter und 36 Etiketten			P-84442	8,00

MAKPAC ORGANIZER FÜR INNENFÄCHER

- Der Deckel rastet ein, kein unbeabsichtigtes Herausfallen



Beschreibung	Aussenmasse L x B x H (cm)	Bestell-Nr.	Preis inkl. Mwst
MAKPAC ORGANIZER Leer, ohne Innenfach	39.5 x 29.5 x 10.5	191X84-4	75,00
MAKPAC ORGANIZER Mit 13 Innenfächer	39.5 x 29.5 x 21.0	191X80-2	89,00
Innenfach 50 x 50	5 x 5	191X93-3	1,50
Innenfach 100 x 50	10 x 5	191X94-1	2,00
Innenfach 100 x 100	10 x 10	191X95-9	2,50
Innenfach 150 x 100	15 x 10	191X96-7	3,50
Innenfach 150 x 150	15 x 15	191X97-5	4,00

EINSÄTZE FÜR MAK-PAC-KOFFER

MAK-PAC KOFFER-EINSÄTZE FÜR ENERGYPACK'S



Beschreibung	MAK-PAC Typ	Bestell-Nr.	Preis inkl. MwSt
Einsatz Energypack 2 Akkus 12Vmax + Ladegerät DC10SA	A	838454-9	10,00
Einsatz Energypack 2 Akkus 18V + Ladegerät DC18RC	A	838110-1	10,00
Einsatz Energypack 4 Akkus 18V + Doppelladegerät DC18RD	C	839205-3	10,00
Einsatz Energypack 2 Akkus 40Vmax + Ladegerät DC40RA (Passt nicht für 8Ah Akkus)	C	835G74-2	10,00
Einsatz Energypack 4 Akkus 40Vmax + Ladegerät DC40RB (passt für Akkus von 2 bis 5 Ah, auch für 2 Akkus 8Ah)	C	835W98-4	10,00

MAK-PAC KOFFER-EINSÄTZE

Modell	MAK-PAC Typ	Einsatz Bestell-Nr.	Preis inkl. MwSt
4329	A	837803-7	10,00
4350CT	A	837803-7	10,00
4351FCT	A	837803-7	10,00
5008MG	C	837657-2	10,00
6842	A	837876-0	10,00
6843	A	837876-0	10,00
9046	B	838025-2	10,00
9403	C	837652-2	10,00
9404	C	837653-0	10,00
9902	C	837877-8	10,00
9903	C	837877-8	10,00
9910	C	837658-0	10,00
9911	C	837658-0	10,00
BHR262T	D	837650-6	10,00
BO4900V	B	837675-0	10,00
BO5031	B	837874-4	10,00
BO5041	B	837874-4	10,00
BO6030	C	837654-8	10,00
BO6050	C	838246-6	10,00
BS001G	D	836103-2	10,00
CA5000X	D	838390-9	10,00
CC301D	C	838568-4	10,00
CP100DZ	A	839289-1	10,00
CS002G	D	8353R0-3	10,00
DA3010F	A	837880-9	10,00
DA3011F	A	837880-9	10,00
DA330D	A	837695-4	10,00
DA331D	A	837695-4	10,00
DA332D	A	839304-1	10,00

Modell	MAK-PAC Typ	Einsatz Bestell-Nr.	Preis inkl. MwSt
DA333D	A	839304-1	10,00
DBN500	C	838023-6	10,00
DBN600	D	839523-9	10,00
DBN601	D	836300-0	10,00
DBN610	D	836301-8	10,00
DBO140	B	837809-5	10,00
DBO180	B	837809-5	10,00
DBO380	C	8351P0-7	10,00
DBO382	C	8351P0-7	10,00
DBO480	B	8351G2-0	10,00
DCO180	A	838062-6	10,00
DCO181	A	835R73-0	10,00
DCS550	C	837628-9	10,00
DCS551	C	838269-4	10,00
DCS553	C	839751-6	10,00
DDA340	B	838040-6	10,00
DDA340	B	838040-6	10,00
DDA341	B	838040-6	10,00
DDA350	B	838040-6	10,00
DDA351	B	838040-6	10,00
DDF083	B	837670-0	10,00
DDF343RYJ	B	837863-9	10,00
DDF343ZJ	B	837916-4	10,00
DDF441	B	837916-4	10,00
DDF446	B	837916-4	10,00
DDF446RMLJ	C	837893-0	10,00
DDF448	B	837916-4	10,00
DDF451	B	837916-4	10,00
DDF453RYJ	B	837863-9	10,00

Modell	MAK-PAC Typ	Einsatz Bestell-Nr.	Preis inkl. MwSt
DDF453	B	837916-4	10,00
DDF456R	B	837916-4	10,00
DDF456RYJ	B	837863-9	10,00
DDF458	B	837916-4	10,00
DDF459	B	837916-4	10,00
DDF480	B	837916-4	10,00
DDF481	B	837916-4	10,00
DDF482RAJW	B	837863-9	10,00
DDF482	B	837916-4	10,00
DDF483	B	837670-0	10,00
DDF484	B	837916-4	10,00
DDF485	B	837916-4	10,00
DDF486	B	837916-4	10,00
DDF489	B	837916-4	10,00
DDF490	B	837916-4	10,00
DDF492	B	837916-4	10,00
DF001G	C	835F93-2	10,00
DF002G	B	835V03-5	10,00
DF010D	A	837871-0	10,00
DF030D	A	837866-3	10,00
DF031D	A	838312-9	10,00
DF032D	A	838312-9	10,00
DF033D	A	838312-9	10,00
DF330D	A	837866-3	10,00
DF331D	A	838312-9	10,00
DF332D	A	838312-9	10,00
DF333D	A	838312-9	10,00
DDF446	B	837916-4	10,00
DFN350	B	835B51-4	10,00

MAKPAC KOFFER-EINSÄTZE

Modell	MAK-PAC Typ	Einsatz Bestell-Nr.	Preis inkl. MwSt
DFR540	C	837631-0	10,00
DFR550	C	837631-0	10,00
DFR551	C	835Y86-3	10,00
DFR552	C	835Y86-3	10,00
DFS250	B	837805-3	10,00
DFS251	B	837805-3	10,00
DFS451	B	837805-3	10,00
DFS452	B	837805-3	10,00
DFS452TJX2	B	839737-0	10,00
DGA452	B	837632-8	10,00
DGA504	C	838175-3	10,00
DGA505	C	838175-3	10,00
DGA506	C	838175-3	10,00
DGA508	C	838175-3	10,00
DGA511	C	839252-4	10,00
DGA512	C	839252-4	10,00
DGA513	C	839252-4	10,00
DGA514	C	839252-4	10,00
DGA517	C	839252-4	10,00
DGA518	C	839252-4	10,00
DGD800	B	837806-1	10,00
DHK180	C	835D35-4	10,00
DHP343RYJ	B	837863-9	10,00
DHP441	B	837916-4	10,00
DHP446	B	837916-4	10,00
DHP448	B	837916-4	10,00
DHP451	B	837916-4	10,00
DHP453	B	837863-9	10,00
DHP456	B	837916-4	10,00
DHP458	B	837916-4	10,00
DHP459	B	837916-4	10,00
DHP470	B	837916-4	10,00
DHP480	B	837916-4	10,00
DHP481	B	837916-4	10,00
DHP482	B	837916-4	10,00
DHP483	B	837670-0	10,00
DHP484	B	837916-4	10,00
DHP485	B	837916-4	10,00
DHP486	B	837916-4	10,00
DHP489	B	837916-4	10,00
DHP490	B	837916-4	10,00
DHP492	B	837916-4	10,00
DHR164	C	838109-6	10,00
DHR165	C	838109-6	10,00
DHR171	C	839387-1	10,00

Modell	MAK-PAC Typ	Einsatz Bestell-Nr.	Preis inkl. MwSt
DHR182	D	839891-0	10,00
DHR183	D	8356M9-8	10,00
DHR202	C	837634-4	10,00
DHR241	C	837641-7	10,00
DHR242	D	837649-1	10,00
DHR242...JV	D	835A31-4	10,00
DHR243	D	837649-1	10,00
DHR243...JV	D	835A31-4	10,00
DHR264PT2J	D	838257-1	10,00
DHR264	D	837988-9	10,00
DHR280	D	839559-8	10,00
DHR281	D	839559-8	10,00
DHR282	D	839559-8	10,00
DHR283	D	839559-8	10,00
DHS630	D	837635-2	10,00
DHS660	C	839752-4	10,00
DHS661	C	839752-4	10,00
DHS680	C	838182-6	10,00
DHS710	D	837861-3	10,00
DHS782	D	835C85-3	10,00
DHS783	D	835C85-3	10,00
DJR183	B	837897-2	10,00
DJR188	C	839458-4	10,00
DJS161	B	837636-0	10,00
DJV180	B	837639-4	10,00
DJV181	C	837789-5	10,00
DJV182	B	837639-4	10,00
DJV185	C	8357K1-6	10,00
DK0075JX1	D	839146-3	10,00
DK0081TJX3	B	837672-6	10,00
DK0081TJX3	C	838175-3	10,00
DK0082TJX3	B	837672-6	10,00
DK0082TJX3	C	838175-3	10,00
DKP180	C	837808-7	10,00
DKP181	C	835E27-9	10,00
DLX2014MJX	C	837864-7	10,00
DLX2126TJ1	B	837916-4	10,00
DLX2126TJ1	C	838175-3	10,00
DLX2127MJ1	C	837864-7	10,00
DLX2127MJ4	C	837864-7	10,00
DLX2184TJ	C	838107-0	10,00
DLX2191TJ	D	838095-1	10,00
DLX2220TJ	C	837864-7	10,00
DLX2220TJ2	C	839509-3	10,00
DLX2283JX1	C	837864-7	10,00

Modell	MAK-PAC Typ	Einsatz Bestell-Nr.	Preis inkl. MwSt
DLX3092TJ	C	837916-4	10,00
DLX3092TJ	D	838096-9	10,00
DMC300	B	8354E7-4	10,00
DP4003J	A	838039-1	10,00
DP4011J	A	838039-1	10,00
DPJ140	C	837648-3	10,00
DPJ180	C	837648-3	10,00
DPT351	B	837640-9	10,00
DRT50 (Stoff)	D	837247-1	10,00
DRV150	C	835A34-8	10,00
DRV250	C	835A34-8	10,00
DSC102	C	839527-1	10,00
DPV300	B	835V03-5	10,00
DSD180	C	838542-2	10,00
DSP600	D	839290-6	10,00
DSP601	D	839290-6	10,00
DSS500	C	837628-9	10,00
DSS501	C	837628-9	10,00
DSS610	C	837642-5	10,00
DST111	B	838582-0	10,00
DST112	B	838582-0	10,00
DST220	B	837640-9	10,00
DST221	B	837640-9	10,00
DST630	C	836306-8	10,00
DTD134	B	837670-0	10,00
DTD137	B	837670-0	10,00
DTD146	B	837670-0	10,00
DTD148	B	837670-0	10,00
DTD152	B	837670-0	10,00
DTD153	B	837670-0	10,00
DTD154	B	837670-0	10,00
DTD155	B	837670-0	10,00
DTD170	B	837670-0	10,00
DTD171	B	837670-0	10,00
DTD172	B	837670-0	10,00
DTL060	B	837644-1	10,00
DTL061	B	837644-1	10,00
DTL062	B	837644-1	10,00
DTL063	B	837644-1	10,00
DTL063	B	837644-1	10,00
DTM50	C	837671-8	10,00
DTM51	C	837671-8	10,00
DTM52	C	835W93-4	10,00
DTP131	B	837670-0	10,00
DTP141	B	837670-0	10,00

MAKPAC KOFFER-EINSÄTZE

Modell	MAK-PAC Typ	Einsatz Bestell-Nr.	Preis inkl. MwSt
DTR180	D	839735-4	10,00
DTR181	D	8351L5-9	10,00
DTS130	B	837670-0	10,00
DTS131	B	837670-0	10,00
DTS141	B	837670-0	10,00
DTW1001	C	837645-9	10,00
DTW1002	C	837645-9	10,00
DTW180	B	837670-0	10,00
DTW181	B	837670-0	10,00
DTW190	B	838550-3	10,00
DTW250	B	837670-0	10,00
DTW251	B	837670-0	10,00
DTW284	B	837670-0	10,00
DTW285	B	837670-0	10,00
DTW300	B	835L10-8	10,00
DTW450	C	837645-9	10,00
DUC101	C	8357V2-1	10,00
FS2300J	A	838030-9	10,00
FS2700J	A	838030-9	10,00
FS4300J	A	838030-9	10,00
FS4300JX2	A	839736-2	10,00
FS6300J	A	838030-9	10,00
FS6300JX2	A	839736-2	10,00
GA004G	D	835E79-0	10,00
GA005G	D	835E79-0	10,00
GA012G	D	835E79-0	10,00
GA013G	D	835E79-0	10,00
GA022G	D	835E79-0	10,00
GA023G	D	835E79-0	10,00
GA028G	D	835E79-0	10,00
GA029G	D	835E79-0	10,00
GA5040CFJ	B	837672-6	10,00
GA5040RFJ	B	837672-6	10,00
GA5041CJ	B	837672-6	10,00
HP001G	C	835F93-2	10,00
HP002G	B	835V03-5	10,00
HP1641FJ	A	838038-3	10,00
HP2051FJ	A	838039-1	10,00
HP2051J	A	838039-1	10,00
HP2071FJ	A	838039-1	10,00
HP2071J	A	838039-1	10,00
HP330D	A	837866-3	10,00
HP332D	A	838312-9	10,00
HR002G	D	835C84-5	10,00
HR010G	D	8356R1-9	10,00

Modell	MAK-PAC Typ	Einsatz Bestell-Nr.	Preis inkl. MwSt
HR140D	B	839245-1	10,00
HR166D	B	839245-1	10,00
HR1840J	B	839214-2	10,00
HR1841FJ	B	839214-2	10,00
HR2600J	B	837651-4	10,00
HR2630J	B	837651-4	10,00
HR2631FJ	B	837651-4	10,00
HR2631FTJ	B	837914-8	10,00
HR2650J	D	839975-4	10,00
HR2651J	D	839975-4	10,00
HR2651TJ	D	839975-4	10,00
HR2652J	D	839975-4	10,00
HR2653J	D	839975-4	10,00
HR2653TJ	D	839975-4	10,00
HR2811FTJ	B	837868-9	10,00
HR2811FTJ1	B	837868-9	10,00
HR3012FC	D	835B25-5	10,00
HS004G	D	835K82-7	10,00
HS012G	C	8357J2-7	10,00
HS301D	B	838315-3	10,00
HS6101J	D	837807-9	10,00
HS6601J	C	838314-5	10,00
HS7100	D	837299-2	10,00
HS7101J	D	837807-9	10,00
HS7601J	D	838108-8	10,00
HS7611J	D	839500-1	10,00
JR1000FTJ	A	837881-7	10,00
JS1000J	A	838027-8	10,00
JS1601J	A	838027-8	10,00
JS1602J	A	837882-5	10,00
JV001G	C	8355B1-1	10,00
JV0600J	A	837803-7	10,00
JV001G	C	8355B1-1	10,00
JV101D	A	838563-4	10,00
JV102D	A	839186-1	10,00
JV103D	A	839186-1	10,00
KP0800J	C	837659-8	10,00
KP001G	C	8354R2-5	10,00
KP0810CJ	C	837659-8	10,00
KP0810J	C	837659-8	10,00
MEU029J	A	837803-7	10,00
MEU029J	D	838390-9	10,00
N1923BJ	C	837878-6	10,00
PJ7000J	C	837661-1	10,00
PT354DZJ	A	839166-7	10,00

Modell	MAK-PAC Typ	Einsatz Bestell-Nr.	Preis inkl. MwSt
RP001G	D	836138-3	10,00
RP0900J	B	837646-7	10,00
RP0900XJ	B	837646-7	10,00
RP1110CJ	B	837660-3	10,00
RT0700C (Stoff)	D	837247-1	10,00
RT0702C (Stoff)	D	837247-1	10,00
SA5040CJ	B	837672-6	10,00
SA5040CJX1	B	837672-6	10,00
SC103D	C	835E29-5	10,00
SD100D	C	839016-6	10,00
SG1251J	D	838111-9	10,00
SP6000J	D	838390-9	10,00
TD001G	B	835F94-0	10,00
TD003G	B	835F94-0	10,00
TD021D	A	837871-0	10,00
TD090D	A	837866-3	10,00
TD110D	A	838312-9	10,00
TD111D	A	838312-9	10,00
TL064D	A	839287-5	10,00
TL065D	A	839287-5	10,00
TM001G	C	836313-1	10,00
TM3010CJ	B	837773-0	10,00
TM3010CX1J	B	837773-0	10,00
TM3010CX6J	B	837773-0	10,00
TM3010CX7J	B	837773-0	10,00
TM30DSMJ	B	838612-7	10,00
TM30DSMJX3	B	838612-7	10,00
TM30DZJ	B	838612-7	10,00
TW001G	C	835K85-1	10,00
TW002G	C	835K85-1	10,00
TW004G	B	835R29-3	10,00
TW007G	C	835K85-1	10,00
TW0350J	B	837870-2	10,00
TW100D	A	837866-3	10,00
TW140D	A	838312-9	10,00
TW160D	A	838312-9	10,00



TRANSPORTKOFFER

TRANSPORTKOFFER AUS METALL



Transportkoffer aus Metall für 125 mm Winkelschleifer

Modell Grösse (mm)
für 125 mm Winkelschleifer

Bestell-Nr. 823256-6

Preis inkl. MwSt 53,00



Transportkoffer aus Metall für Betonschleifer 125mm

PC5010C

Bestell-Nr. 140B63-7

Preis inkl. MwSt 164,00



Transportkoffer aus Metall für Säbelsäge

JR3070CTK

Bestell-Nr. 154609-1

Preis inkl. MwSt 96,00



Transportkoffer aus Metall für Elektro-Schlagschrauber

6906

Bestell-Nr. 182604-1

Preis inkl. MwSt 173,00

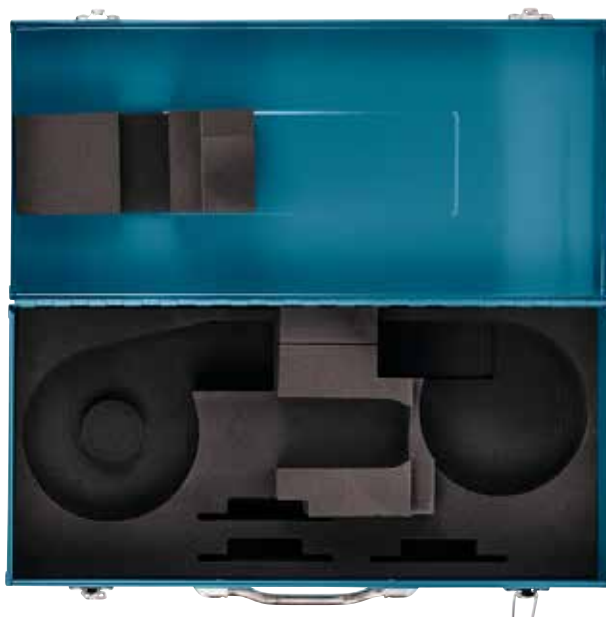

140B63-7

TRANSPORTKOFFER AUS KUNSTSTOFF



Modell	Best.-Nr.	Preis inkl. MwSt
4350 / 4351FCT	824809-4	49,00
1902 / 1923 / N1923B	824944-8	45,00
2107F	824728-4	83,00
5903R / 5603R / 5703R / 5705R (Koffer ohne Einlage)	824964-2	81,00
6095D	824723-4	38,00
6226D/6227D	824635-1	36,00
9554NB / 9555NB	824985-4	22,00
BDF448 / DDF448	143603-8	49,00
BDF-BHP 446+456	824953-7	33,00
BDF-BHP440 / BTW250-51	141205-4	44,00
BGA452	824767-4	49,00
BHP441/444	140354-4	55,00
BHR261/BHR261T	824874-3	104,00
BJR181 / DJR181	141354-7	37,00
BO4555 / BO4556	824806-0	29,00
BTD134 / BTD147	824979-9	46,00
CG100D	821710-4	53,00
DA001G	821847-7	60,00
DBN900 Einsatz für Koffer	824937-5 836321-2	99,00 5,00
DGP180	821840-1	62,00
DCG180	821568-1	107,00
DDA450	821856-6	42,00
DDA460	821737-4	65,00
DGA900 / DGA901	821717-0	67,00
DHR242 / DHR243	141401-4	52,00
DHR202 / BHR202	141642-2	39,00
DHR400	821746-3	79,00
DHS900	821797-6	69,00
DJR187	821620-5	42,00
DJR360	821670-0	73,00
DPB180	141496-7	147,00
DSC162 / DSC163 / DSC191 DSC250 / DSC251 / DPP200 PP001G (Koffer ohne Einlage)	SC09009190	334,00
DTR180	821725-1	92,00
DUC122	141494-1	111,00

Modell	Best.-Nr.	Preis inkl. MwSt
DVP181ZK	821822-3	64,00
FN001G	141A98-5	70,00
GA038G	821841-9	71,00
GA9020	824958-7	58,00
HK0500	824523-2	80,00
HK1820 / HR2800	824789-4	38,00
HM001G	141D88-6	64,00
HM002G / HR006G	821848-5	64,00
HM0871C	824904-0	140,00
HM1111C	140562-7	149,00
HM1213	143519-7	69,00
HM1317CB	824897-1	281,00
HM1512	821836-2	139,00
HR005G	821837-0	73,00
HR007G	821864-7	60,00
HR009G	821875-2	79,00
HR2460	824799-1	40,00
HR2600_SERIE	824914-7	38,00
HR2670	821925-3	13,00
HR3200	824825-6	108,00
HR4001C / HR4010C / HR4011C	196183-3	161,00
HR4002	824798-3	60,00
HR4003 / HR4013 Einsatz für Koffer HR4003 / HR4013	196278-2 837544-5	147,00 14,00
HR4510C / HR5210C	196186-7	175,00
HR5202C	196552-8	269,00
HR5212C	196553-6	233,00
HS009G	821866-3	81,00
JR001G	821796-8	53,00
JR002G	821872-8	56,00
JR3050T / JR3060T JR3070CT	821621-3	36,00
KP0810	824786-0	66,00
MEU049	824984-6	82,00
PJ7000	821509-7	44,00
TW0350	824702-2	37,00
TW1000	824737-3	89,00

KOHLEBÜRSTEN

Modell	Kohlebürsten	Modell	Kohlebürsten	Modell	Kohlebürsten	Modell	Kohlebürsten
1806B	CB-153	6916FD	CB-434	BFL200FZ	CB-434	BO3710	CB-64
1902	CB-51	6918FD	CB-434	BFL201FZ	CB-434	BO3711	CB-64
1911B	CB-106	6934FD	CB-434	BFL201RZ	CB-434	BO4555	CB-419
1923H	CB-132	6935FD	CB-434	BFL202FZ	CB-434	BO4556	CB-419
2012NB	CB-153	6936FD	CB-434	BFL300FZ	CB-434	BO4557	CB-419
2107FK	CB-303	6951	CB-411	BFL301FZ	CB-434	BO4565	CB-419
2414EN	CB-203	6953	CB-411	BFL301RZ	CB-434	BO4900V	CB-419
2414NB	CB-203	6980FD	CB-434	BFL400FZ	CB-434	BO5021	CB-64
2704	CB-153	7104L	CB-153	BFL402FZ	CB-434	BO5030	CB-419
3612	CB-203	8414D	CB-430	BFL402RZ	CB-434	BO5031	CB-419
3612C	CB-203	8434D	CB-430	BFR440	CB-5	BO5041	CB-64
3620	CB-106	8444D	CB-430	BFR540	CB-5	BO6030	CB-419
3706	CB-64	9031	CB-411	BFR550	CB-5	BO6040	CB-318
3707	CB-411	9032	CB-411	BFR750	CB-5	BO6050	CB-325
3708	CB-411	9046	CB-419	BFS440	CB-5	BPB180	CB-430
3709	CB-411	906	CB-64	BFS441	CB-5	BPJ180	CB-430
3710 / 3711	CB-411	9079SF	CB-204	BFS450	CB-5	BSS500	CB-430
3901	CB-411	9207SPB	CB-100	BFS451	CB-5	BSS501	CB-430
4100KB	CB-303	9227CB	CB-303	BFT020FZ	CB-434	BSS610	CB-411
4101RH	CB-303	9237CB	CB-303	BFT022FZ	CB-434	BTD130	CB-5
4105KB	CB-100	9403	CB-303	BFT040FZ	CB-434	BTD134	CB-5
4112HS	CB-204	9404	CB-303	BFT041FZ	CB-434	BTD140	CB-5
4131	CB-303	9554NB	CB-325	BFT041RZ	CB-434	BTD146	CB-5
4157KB	CB-153	9557/58	CB-325	BFT042FZ	CB-434	BTP130	CB-5
4326	CB-64	9562CH/CVH	CB-318	BFT043FZ	CB-434	BTP140	CB-5
4327	CB-64	9562CR	CB-318	BFT044FZ	CB-434	BTP141	CB-5
4329	CB-64	9562CVH	CB-318	BFT080FZ	CB-434	BTS130	CB-5
4350	CB-419	9562CVR	CB-318	BFT082FZ	CB-434	BTW200	CB-441
4351	CB-419	9564H	CB-325	BFT082RZ	CB-434	BTW250	CB-5
446L	W49625*	9565C/CV	CB-318	BFT083FZ	CB-434	BTW251	CB-5
447L	W49625*	9565CLR	CB-318	BFT084FZ	CB-434	BTW450	CB-441
5017RKB	CB-303	9565CR	CB-318	BFT122FZ	CB-434	BUB360	CB-430
5103R	CB-203	9565CVL	CB-318	BFT123FZ	CB-434	BUC122	CB-430
5104S	CB-203	9565CVR	CB-318	BFT124FZ	CB-434	BUC250	CB-442
5143R	CB-203	9565H	CB-325	BFT124RZ	CB-434	BUH550	CB-442
5603R	CB-303	9565HZ1	CB-325	BFT125FZ	CB-434	CA5000	CB-303
5604R	CB-303	9565PCV	CB-318	BFT126FZ	CB-434	DA3010F	CB-419
5704R	CB-303	9566C/CV	CB-318	BGA450	CB-430	DA3011F	CB-419
5705R	CB-303	9566CR	CB-318	BGA452	CB-430	DA4000LR	CB-303
5903R	CB-203	9566CVR	CB-318	BGD800	CB-430	DA6301	CB-100
6013B	CB-51	9741	CB-100	BHP440	CB-5	DBM080	EE7332022S*
6207D	CB-430	9903	CB-303	BHP441	CB-5	DBM130	EE7332022S*
6300-4	CB-51	9911	CB-411	BHP442	CB-5	DBM131	EE7332022S*
6305	CB-303	9920	CB-303	BHP444	CB-5	DBM230	EE7332022S*
6317D	CB-430	9924DB	CB-100	BHP446	CB-5	DBN500	CB-5
6319D	CB-430	BCS550	CB-430	BHP448	CB-5	DCO180	CB-430
6337D	CB-430	BDA340	CB-5	BHP450	CB-5	DCS550	CB-430
6339D	CB-430	BDA341	CB-5	BHP451	CB-5	DDA340	CB-5
6347D	CB-430	BDA350	CB-5	BHP452	CB-5	DDA341	CB-5
6349D	CB-430	BDA351	CB-5	BHP454	CB-5	DDA350	CB-5
6408	CB-419	BDF440	CB-5	BHP456	CB-5	DDA351	CB-5
6412	CB-64	BDF441	CB-5	BHP458	CB-5	DDF446	CB-5
6413	CB-64	BDF442	CB-5	BHR162	CB-430	DDF448	CB-5
6501	CB-70	BDF444	CB-5	BHR200	CB-430	DDF451	CB-5
6501X	CB-70	BDF446	CB-5	BHR202	CB-441	DDF456	CB-5
6510LVR	CB-64	BDF448	CB-5	BHR240	CB-430	DDF458	CB-5
6821	CB-419	BDF450	CB-5	BHR241	CB-441	DDF482	CB-5
6822	CB-419	BDF451	CB-5	BHR261	CB-442	DFR440	CB-5
6823	CB-419	BDF452	CB-5	BHR262	CB-442	DFR540	CB-5
6824	CB-419	BDF454	CB-5	BHS630	CB-441	DFR550	CB-5
6825R	CB-419	BDF456	CB-5	BJN161	CB-430	DFS440	CB-5
6826	CB-419	BDF458	CB-5	BJR181	CB-411	DFS450	CB-5
6827	CB-419	BFL060FZ	CB-434	BJS101	CB-430	DFS451	CB-5
6842	CB-411	BFL061FZ	CB-434	BJS130	CB-5	DGA450	CB-430
6844	CB-411	BFL080FZ	CB-434	BJV140	CB-430	DGA452	CB-430
6904VH	CB-415	BFL081FZ	CB-434	BJV180	CB-430	DGD800	CB-430
6905B	CB-65	BFL082FZ	CB-434	BKP180	CB-441	DHP446	CB-5
6905H	CB-415	BFL120FZ	CB-434	BSL713	CB-441	DHP448	CB-5
6906	CB-100	BFL122FZ	CB-434	BO3700	CB-64	DHP456	CB-5

Modell	Kohlebürsten	Modell	Kohlebürsten	Modell	Kohlebürsten	Modell	Kohlebürsten
DHP458	CB-5	GA9060	CB-218	HR3210C	CB-350	N1923B	CB-51
DHP482	CB-5	GA9060R	CB-218	HR3210FCT	CB-350	N5900B	CB-153
DHP451	CB-5	GA9061	CB-218	HR3540C	CB-350	PC1100	CB-100
DHR162	CB-430	GA9061R	CB-218	HR3541FC	CB-350	PC5000C	CB-253
DHR164	CB-430	GA9062R	CB-218	HR3850 / HR3850B	CB-155	PC5001C	CB-253
DHR165	CB-430	GA9063R	CB-218	HR4001C	CB-350	PC5010C	CB-318
DHR202	CB-441	GD0600	CB-325	HR4002	CB-350	PJ7000	CB-459
DHR241	CB-441	GD0601	CB-325	HR4003C	CB-350	PO5000C/PO6000C	CB-318
DHR263	CB-442	GD0602	CB-325	HR4011C	CB-350	PV7000C	CB-303
DHR264	CB-442	GD0603	CB-64	HR4013C	CB-350	PW5000CH	CB-318
DHS630	CB-441	GD0800C	CB-318	HR4500C	CB-155	RP0900	CB-106
DHS710	CB-442	GD0801C	CB-318	HR4501C	CB-175	RP0910	CB-303
DJN161	CB-430	GD0810C	CB-318	HR4510C	CB-175	RP1110C	CB-303
DJR181	CB-411	GD0811C	CB-318	HR4511C	CB-175	RP1800FX	CB-203
DJR186	CB-411	HB350	UD00EBD002*	HR5001C	CB-155	RP2300FCX	CB-203
DJS101	CB-430	HK0500	CB-113	HR5201C	CB-175	RT0700C/RT0702C	CB-411
DJS130	CB-5	HK1820	CB-350	HR5202C	CB-175	SA5040C	CB-318
DJV140	CB-430	HK1820L	CB-350	HR5210C	CB-175	SA7000C	CB-204
DJV180	CB-430	HM0810T	CB-105	HR5211C	CB-175	SG1250	CB-318
DKP180	CB-441	HM0860C	CB-327	HR5212C	CB-175	SG1251J	CB-318
DLS713	CB-441	HM0870C	CB-350	HS0600	CB-153	SG150	B7958*
DP2010	CB-419	HM0871C	CB-350	HS6101	CB-174	SP6000	CB-303
DP2011	CB-419	HM1101C	CB-175	HS6601	CB-303	TD0101F	CB-411
DP3003	CB-419	HM1111C	CB-175	HS7101	CB-174	TM3000C	CB-459
DP4001	CB-419	HM1200	CB-155	HS7601	CB-303	TM3010C	CB-459
DP4003	CB-419	HM1200B	CB-155	HS7611	CB-303	TW0200	CB-411
DP4010	CB-419	HM1202C	CB-155	HW1200	CB-203	TW0350	CB-411
DP4011	CB-419	HM1203C	CB-175	HW1300	CB-203	TW1000	CB-153
DP4021	CB-475	HM1205C	CB-175	JN1601	CB-411	UB1101	CB-303
DP4700	CB-64	HM1213C	CB-175	JN3200	CB-100	UB1103	CB-303
DPB180	CB-430	HM1214C	CB-175	JR3201	CB-303	UC250D	CB-442
DPJ180	CB-430	HM1304	CB-204	JR1000FT	CB-419	UC3020A	CB-132
DS4010	CB-411	HM1304B	CB-204	JR180D	CB-441	UC3030A	181044-0*
DS4011	CB-411	HM1307C	CB-175	JR3050T	CB-303	UC3041A	CB-132
DSC191	CB-5	HM1307CB	CB-175	JR3060T	CB-303	UC3051A	CB-153
DSS500	CB-430	HM1317C	CB-175	JR3070CT	CB-303	UC3520A	CB-132
DSS610	CB-411	HM1400	CB-155	JS1000	CB-459	UC3530A	181044-0*
DTD134	CB-5	HM1801	CB-204	JS1600	CB-65	UC3541A	CB-132
DTD146	CB-5	HM1802	CB-218	JS1601	CB-459	UC3551A	CB-153
DTD152	CB-5	HM1810	CB-204	JS1602	CB-459	UC4020A	CB-132
DTD156	CB-5	HM1812/HM1512	CB-218	JS1660	CB-65	UC4030A	181044-0*
DTP141	CB-5	HP1620	CB-419	JS1670	CB-65	UC4041A	CB-132
DTS130	CB-5	HP1621	CB-419	JS3200	CB-100	UC4051A	CB-153
DTW250	CB-5	HP1630	CB-85	JS3201	CB-303	UC4530A	181044-0*
DTW251	CB-5	HP1631	CB-85	JV0600	CB-64	UC4551A	CB-153
DTW450	CB-441	HP1640	CB-419	KP0800	CB-411	UH4260	CB-419
DUB361	CB-430	HP1641	CB-419	KP0810	CB-132	UH4261	CB-419
DUC122	CB-430	HP2050	CB-419	KP0810C	CB-132	UH4570	CB-419
DUC252	CB-442	HP2051	CB-419	KP312S	CB-203	UH4860	CB-419
DUC302	CB-442	HP2070	CB-419	LC1230	CB-203	UH4861	CB-419
DVC860L	CB-353	HP2071	CB-419	LF1000	CB-153	UH5260	CB-419
FS2300	CB-419	HR1830	CB-419	LH1040	CB-153	UH5261	CB-419
FS2700	CB-419	HR1840	CB-459	LH1200FL	JM23000123	UH550D	CB-442
FS4000	CB-419	HR1841F	CB-459	LH1201FL	CB-500	UH5540	223804410*
FS4300	CB-419	HR2010	CB-105	LS0714	CB-303	UH5550	957800410*
FS6300R	CB-419	HR2230	CB-325	LS0714FL	CB-303	UH5570	CB-419
GA4530	CB-459	HR2300	CB-325	LS0815FL	CB-501	UH5580	CB-419
GA4540	CB-325	HR2432	CB-419	LS1013	CB-153	UH6350	957800410*
GA4541	CB-325	HR2450	CB-419	LS1013L	CB-153	UH6540	223804410*
GA5021	CB-303	HR2460 / HR2470	CB-325	LS1016	CB-153	UH6570	CB-419
GA5030	CB-459	HR2600 / HR2610	CB-325	LS1016L	CB-153	UH6580	CB-419
GA5040	CB-325	HR2611	CB-325	LS1018L	CB-500	UH7580	CB-419
GA5040C	CB-318	HR2630 / HR2630T	CB-325	LS1019	CB-153	UT120	EE7132A22S*
GA5041	CB-325	HR2631F	CB-325	LS1040	CB-153	UT1200	EE7701822S*
GA5080R	CB-318	HR2631FT	CB-325	LS1214	CB-153	UT1305	CB-303
GA6021	CB-303	HR2641	CB-325	LS1214L	CB-153	UT1400	EE7132A22S*
GA6040	CB-325	HR2650/HR2670	CB-325	LS1216	CB-153	UT1401	EE7132A22S*
GA9010	CB-204	HR2651T	CB-325	LS1216L	CB-153	UT1600	EE7132A22S*
GA9012	CB-204	HR2800	CB-325	LS1440	CB-154	UV3200	YA00001196
GA9020	CB-204	HR2810	CB-325	LW1400	CB-203	VC2211	CB-173
GA9030	CB-204	HR2811F	CB-325	LW1401	CB-203	VC3210	CB-173
GA9040	CB-204	HR2811FT	CB-325	MLS100	CB-500	VC3211	CB-173
GA9050	CB-204	HR3200C	CB-350	MLT100X	CB-500		

* ist gleichzeitig Bestellnummer

Preise sind unverbindlich empfohlene VK-Preise.

KOHLEBÜRSTEN

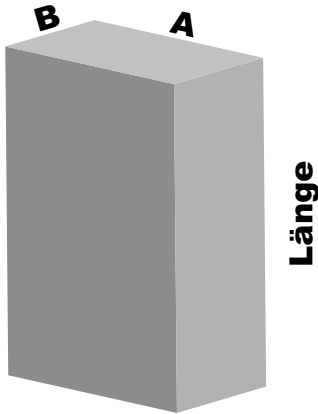

Ersetzte Kohlen
CB-50 > CB-51
CB-53 > CB-65
CB-54 > CB-55
CB-56 > CB-64
CB-57 > CB-64
CB-63 > CB-64
CB-68 > CB-51
CB-72 > CB-65
CB-101 > CB-100
CB-102 > CB-100
CB-103 > CB-100
CB-104 > CB-106
CB-108 > CB-105
CB-111 > CB-106
CB-115 > CB-132
CB-117 > CB-106
CB-118 > CB-113
CB-152 > CB-153
CB-154 > CB-153
CB-171 > CB-175
CB-202 > CB-204
CB-250 > CB-253
CB-251 > CB-253
CB-304 > CB-327
CB-310 > CB-318
CB-314 > CB-318
CB-315 > CB-318
CB-323 > CB-327
CB-406 > CB-419
CB-408 > CB-411
CB-413 > CB-415
CB-420 > CB-430
CB-422 > CB-411
CB-429 > CB-441
CB-431 > CB-434
CB-432 > CB-441
CB-436 > CB-448
CB-440 > CB-448
CB-448 > CB-5
957805410 > CB-153
JM23300083 > JM23000123

Kohlebürsten	Länge (mm)	Breite A (mm)	Breite B (mm)	Bestellnummer	Preis inkl. Mwst
CB-5	13,3	9,9	3	198887-3	8,00
CB-51	11,8	8	5	194963-1	9,00
CB-55	11,7	8	5	181026-2	9,00
CB-64	10,8	8	5	194968-1	9,00
CB-65	11,7	8	5	191628-6	9,00
CB-100	14,8	10	6	194974-6	13,00
CB-105	15,3	9,9	5,9	181038-5	22,00
CB-106	14,8	10	6	194976-2	6,00
CB-113	14,8	9,9	6	191904-8	17,00
CB-132	14,7	10	6	194984-3	15,00
CB-153	17,8	13,4	6,5	194985-1	15,00
CB-155	17,8	13,4	6,5	194987-7	16,00
CB-173	k.A.	k.A.	k.A.	195489-6	15,00
CB-174	17,8	13,4	6,5	196018-8	15,00
CB-175	26,6	8,4	6,5	195844-2	16,00
CB-203	15,8	17,9	6,9	194991-6	14,00
CB-204	16,2	17,9	7	194992-4	14,00
CB-218	23,7	17,9	6,9	197129-2	14,00
CB-253	16,8	10,9	6,9	194994-0	14,00
CB-303	17,8	10,9	5	194996-6	14,00
CB-318	15,7	10,9	5	191978-9	20,00
CB-325	15,8	11	4,9	194074-2	9,00
CB-327	16,8	11	4,9	195003-8	13,00
CB-350	25,3	10,9	6,5	195004-6	14,00
CB-353	k.A.	k.A.	k.A.	197208-6	33,00
CB-411	11,7	8,9	6	195010-1	14,00
CB-415	8,7	8,9	6	191950-1	13,00
CB-417	9,4	8,9	6	195014-3	24,00
CB-419	11,3	9	6	195015-1	9,00
CB-424	8,7	5,3	4,8	191966-6	8,00
CB-430	9,7	7,2	6,9	191971-3	9,00
CB-434	11,8	5,8	4,9	193466-2	12,00
CB-441	10,8	10,8	6,9	195022-4	9,00
CB-442	10,8	10,7	6,9	195023-2	10,00
CB-459	12,8	8,9	6	195026-6	15,00
CB-475	-	-	-	1914L5-0	6,00
CB-500	-	-	-	JM23000123	14,00
CB-501	-	-	-	JM23500117 (1 Stk)	6,00
223804410	7,7	8,9	6	223804410	15,00
B7958	20	9,9	6,2	B7958	34,00
EE7132A22S (nur 1 Stk.)	17,9	9,9	6,2	EE7132A22S (1 Stk)	30,00
EE7332022S (nur 1 Stk.)	20	15,9	6,2	EE7332022S (1 Stk)	24,00
EE7701822S	17,3	13,4	6,5	EE7701822S	23,00
W49625	-	-	-	W49625	56,00
YA00000504	-	-	-	YA00000504	9,00
YA00001196	-	-	-	YA00001196	5,15

BERATUNG / SCHULUNG

Mit Makita sind Sie immer gut beraten....

Wir stellen Ihnen gerne die Vielseitigkeit des Makita-Sortiments vor. Das ist besser als viele Worte, Kataloge und Broschüren.

ANWENDUNGSTECHNIK VOR ORT

Unsere Fachleute sind mobil und kommen zu Ihnen. Sie kennen jede Herausforderung in der Praxis und helfen mit fundiertem Wissen. Lassen Sie sich von unseren Technikern beraten. Sie kommen gerne vorbei und beraten Sie bei Ihnen vor Ort oder auf Ihrer Baustelle.



SCHULUNGEN IN UNSEREN RÄUMEN

In Schulungs- und Demonstrationsräumen bietet unser Team Weiterbildungen und Schulungen an, die genau auf Ihre Bedürfnisse zugeschnitten sind. Praktische Anwendung nimmt einen grossen Teil der Seminare ein.



WWW.MAKITA.CH



Unsere Web-Seite wird regelmässig erneuert, einen Blick darauf lohnt sich! In der Rubrik "Media - Kataloge und Aktionen" finden Sie diesen Katalog aktualisiert. In der Rubrik "Händler und Reparatur-Center" finden Sie einen Händler in Ihrer Nähe.

MASCHINEN

Verlangen Sie unseren Maschinen-Katalog für einen Gesamtüberblick. Eine detaillierte Beschreibung jeder Maschine finden Sie auf der Webseite www.makita.ch. Unsere Fachhandelspartner garantieren Ihnen einen guten Rat. Vertrauen Sie dem Fachhandel und profitieren Sie von einem tadellosen Service.

Autorisierter Fachhandelspartner
von Makita



UMWELTVERANTWORTUNG

Als internationaler Lieferant professioneller Werkzeuge ist es unsere Verantwortung, ständig neue Werte zu schaffen – durch Technologie, Innovation, Entwicklung, aber auch durch ökologisches Engagement. Wir sind bemüht, ein Unternehmen zu sein, das sich selbst herausfordert. Das dazu beiträgt, eine nachhaltige recyclingorientierte Gesellschaft zu schaffen, die Umwelt und Wirtschaft verbindet. Denn unsere Anwender erwarten von uns als Hersteller mehr als ein umfangreiches Sortiment effizienter Werkzeuge.

ANWENDUNGS-HINWEISE



Je mehr Sterne desto besser eignet sich das Zubehör für intensive Arbeiten.

ZUBEHÖR-VERKAUFSPREISE

Die aufgeführten **Verkaufspreise** sind in Schweizer Franken (CHF). Es handelt sich um unverbindliche Preisempfehlungen. MwSt 8,1% ist inbegriffen.



Chemin du Vuasset 7 - 1028 Préverenges / VD
Tel. 021 811 56 56 - info@makita.ch



Preis- und Modelländerungen,
sowie Druckfehler vorbehalten.
Verkauf ausschliesslich über den Fachhandel.
MAKITA SA – CH-1028 PREVERENGES © 11-2025



ZUBEHÖR KATALOG

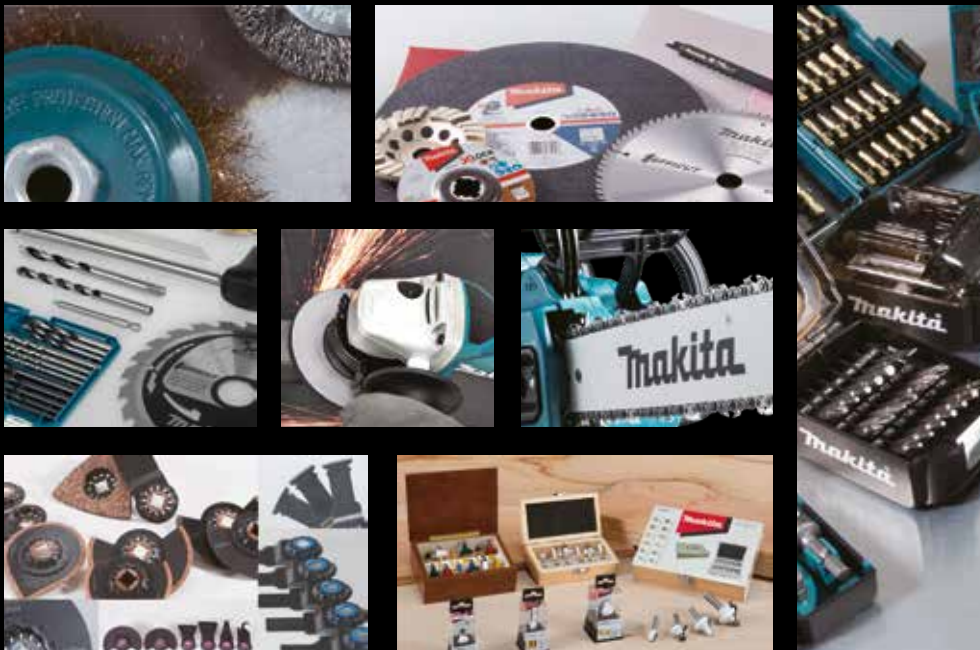

GET THE JOB DONE



Zum aktualisierten Katalog

